



Recycled paper is used for this manual and its recyclable.

- The content of this manual might be changed without notice for improvement.
- Änderungen der Betriebsanleitung zum Zwecke der Verbesserung ohne Ankündigung vorbehalten.
- Le contenu de ce manuel est sujet à modification sans préavis à des fins d'amélioration.
- I contenuti di questo manuale possono essere cambiati senza preavviso per motivi di miglioramento del prodotto.
- El contenido de este manual puede ser cambiado sin noticia previa para mejoramiento.
- The specifications and design of the products in this manual will be subject to change without advance notice due to our continuous efforts to improve the quality of our products.
- Änderungen bei technischen Daten und Design der Produkte in diesem Handbuch im Sinne der Produktverbesserung bleiben vorbehalten.
- Les caractéristiques et la conception des produits mentionnés dans ce manuel sont sujettes à des modifications sans préavis en raison de nos efforts continus pour améliorer la qualité de nos produits.
- Le caratteristiche e la concezione dei prodotti menzionati in questo manuale sono soggette a modifiche senza preavviso a causa dei nostri sforzi continui per migliorare la qualità dei nostri prodotti.
- Las características y la concepción de los productos mencionados en este manual están sujetas a modificaciones sin preaviso debido a nuestros esfuerzos continuos para mejorar la calidad de nuestros productos.



### MAX EUROPE BV

Antennestraat 45  
1322 AH Almere The Netherlands  
Phone: +31-36-546-9699  
FAX: +31-36-536-3985

[www.max-ltd.co.jp/int/](http://www.max-ltd.co.jp/int/) (GLOBAL Site)  
[www.max-europe.com](http://www.max-europe.com) (EUROPE Site)

4008132  
090202-00/01

E

**MAX**<sup>®</sup>

# GS690RH GS690CH

MAX CORDLESS FASTENING SYSTEM

MAX SCHNURLOSES  
BEFESTIGUNGSSYSTEM

SYSTÈME DE FIXATION SANS  
CORDON MAX

SISTEMA DI FISSAZIONE SENZA  
CORDONE MAX

SISTEMA DE FIJACIÓN SIN CORDÓN  
MAX

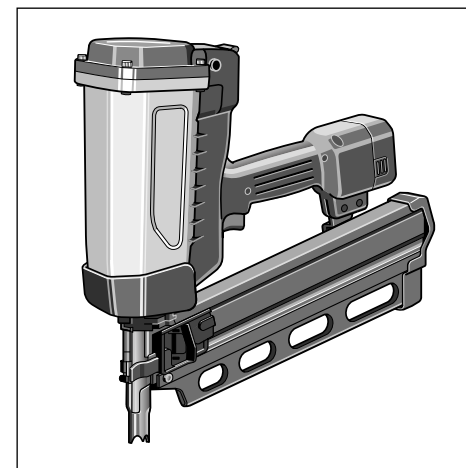

## OPERATING and MAINTENANCE MANUAL BETRIEBSANLEITUNG MANUEL D'UTILISATION et D'ENTRETIEN MANUALE DI FUNZIONAMENTO E MANUTENZIONE MANUAL DE OPERACIONES Y MANTENIMIENTO

### ▲ WARNING:

BEFORE USING THIS TOOL, STUDY THIS MANUAL TO ENSURE SAFETY WARNING AND INSTRUCTIONS.  
KEEP THESE INSTRUCTIONS WITH THE TOOL FOR FUTURE REFERENCE.

### ▲ ACHTUNG!

LESEN SIE VOR INBETRIEBNAHME DES GERÄTES DIE GEBRAUCHS- UND SICHERHEITSHINWEISE. BITTE BEWAHREN SIE DIE GEBRAUCHS- UND SICHERHEITSHINWEISE AUF, DAMIT SIE AUCH SPÄTER EINGESEHEN WERDEN KÖNNEN.

### ▲ AVERTISSEMENT:

AVANT D'UTILISER CET OUTIL, LIRE CE MANUEL ET LES CONSIGNES DE SECURITE AFIN DE GARANTIR UN FONCTIONNEMENT SUR.  
CONSERVER CE MANUEL EN LIEU SUR AVEC L'OUTIL AFIN DE POUVOIR LE CONSULTER ULTERIEUREMENT.

### ▲ ATTENZIONE:

PRIMA DI USARE QUESTA MACCHINA, STUDIARE IL MANUALE PER PRENDERE ATTO DEGLI AVVERTIMENTI E DELLE ISTRUZIONI PER LA SICUREZZA.  
TENERE QUESTE ISTRUZIONI INSIEME ALLO STRUMENTO PER CONSULTAZIONI FUTURE

### ▲ ATENCIÓN:

PARA EVITAR GRAVES DAÑOS PERSONALES O EN LA PROPIEDAD.  
ANTES DE EMPLEAR LA HERRAMIENTA, LEER CON ATENCIÓN Y COMPRENDER LOS SIGUIENTES INSTRUCCIONES DE SEGURIDAD.

## INDEX INHALTSVERZEICHNIS INDEX INDICE INDICE

**ENGLISH** Page 3 to 24 Page

**DEUTSCH** Page 25 to 46 Page

**FRANÇAIS** Page 47 to 68 Page

**ITALIANO** Page 69 to 90 Page

**ESPAÑOL** Page 91 to 112 Page

### DEFINITIONS OF SIGNAL WORDS

**WARNING:** Indicates a potentially hazardous situation which, if not avoided, could result in death or serious injury.  
**CAUTION:** Indicates a potentially hazardous situation which, if not avoided, may result in minor or moderate injury.  
**NOTE:** Emphasizes essential information.

### DEFINITIONEN DER HINWEISBEZEICHNUNGEN

**ACHTUNG!** Zeigt eine eventuell gefährliche Situation an, die den Tod oder schwere Verletzungen zur Folge haben könnte, wenn sie nicht vermieden wird.  
**VORSICHT!** Zeigt eine eventuell gefährliche Situation an, die leichte oder mittelschwere Verletzungen zur Folge haben könnte, wenn sie nicht vermieden wird.  
**HINWEIS:** Hebt wichtige Informationen hervor.

### DÉFINITIONS DES DIFFÉRENTS DEGRÉS D' AVERTISSEMENTS

**AVERTISSEMENT** Indique une situation éventuellement dangereuse qui, si elle n'est pas contournée, pourrait provoquer la mort ou des blessures sérieuses.  
**ATTENTION** Indique une situation éventuellement dangereuse qui, si elle n'est pas contournée, pourrait provoquer des blessures légères à moyennement sérieuses.  
**REMARQUE** Souligne des informations importantes.

### DEFINIZIONE DELLE INDICAZIONI DI AVVERTIMENTO

**ATTENZIONE:** Indica l'eventualità che possa verificarsi una situazione pericolosa, la quale se non viene evitata, può risultare letale o provocare gravi lesioni.  
**AVVERTENZA:** Indica l'eventualità che possa verificarsi una situazione pericolosa, la quale se non viene evitata, può provocare lesioni di lieve o media entità.  
**NOTA:** Evidenzia informazioni importanti.

### DEFINICIÓN DE LAS INDICACIONES DE ADVERTENCIA

**¡ATENCIÓN!** Indica una situación potencialmente peligrosa que podría causar la muerte o graves lesiones si no se evita.  
**¡PRECAUCIÓN!** Indica una situación potencialmente peligrosa que podría causar lesiones menos graves o leves si no se evita.  
**NOTA:** Resalta informaciones importantes.

# **GS690RH/GS690CH**

## **MAX CORDLESS FASTENING SYSTEM**

### INDEX

- 1. SAFETY INSTRUCTIONS .....4**
- 2. SPECIFICATIONS & TECHNICAL DATA .....11**
- 3. SAFETY DEVICE .....12**
- 4. HOW TO USE THE BATTERY AND THE CHARGER .....13**
- 5. HANDLING OF FUEL CELL .....17**
- 6. INSTRUCTIONS FOR OPERATION ...19**
- 7. MAINTAIN FOR PERFORMANCE ...23**
- 8. STORING .....23**
- 9. TROUBLESHOOTING/REPAIRS.....24**

### **OPERATING and MAINTENANCE MANUAL**



**WARNING:**

**BEFORE USING THIS TOOL, STUDY THIS MANUAL TO ENSURE SAFETY WARNING AND INSTRUCTIONS.**

**KEEP THESE INSTRUCTIONS WITH THE TOOL FOR FUTURE REFERENCE.**



## 9. BÚSQUEDA DE AVERÍAS/REPARACIONES

1 Las reparaciones serán efectuadas solamente por los distribuidores MAX autorizados o por otros especialistas.

2 Remoción de los clavos atascados

**⚠ ADVERTENCIA:**

● Retirar la célula de combustible, luego la batería.

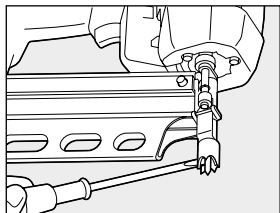

### Método

1 Después de retirar los clavos, cerrar la puerta y asegurarse de que el pasador de cerrojo se ha ajustado firmemente en el apoyo del pasador.

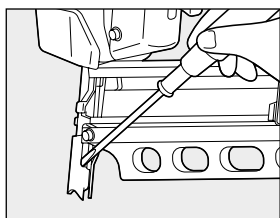

3

Fenómeno	Ítem de control
La batería no puede cargarse.	<ul style="list-style-type: none"> <li>La clavija de alimentación del adaptador de c.d. se conecta firmemente a la toma de alimentación.</li> <li>La toma jack del adaptador de c.d. se inserta firmemente en el cargabatería.</li> <li>La batería se coloca correctamente en el cargabatería.</li> <li>Se ilumina la DEL del cargabatería.</li> </ul>
Durante la carga, el cargabatería, el adaptador de c.d. y el cable de alimentación se calientan, emiten un ruido anormal o producen calor.	<ul style="list-style-type: none"> <li>Dejar de utilizarlos inmediatamente y consultar al distribuidor más cercano.</li> </ul>
Los clavos no pueden insertarse.	<ul style="list-style-type: none"> <li>El cuerpo de la herramienta está cargado correctamente con clavos, la batería y el combustible.</li> <li>La duración de servicio de la célula de combustible no se ha expirado.</li> <li>La capacidad de batería es todavía residual.</li> <li>Ningún atasco de clavos.</li> <li>El brazo de contacto se aprieta correctamente contra el objeto.</li> </ul>



5 Do not breathe in the gas.

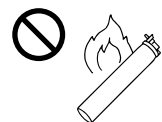

6 Do not incinerate or recycle the empty Fuel Cell.



7 Never jet the gas to the human body.

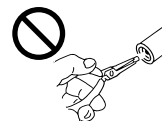

8 Do not remove a rubber plug from the bottom of the Fuel Cell except at disposal.

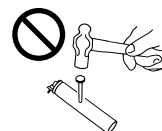

9 Do not make a hole in the Fuel Cell.

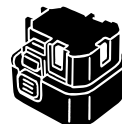

### 5. CAUTIONS FOR CHARGING METHOD, THE CHARGER AND THE BATTERY

1 Be sure to use MAX JP606H.

Be sure to use MAX JP606H for the tool. Never connect the tool to a power source or other rechargeable battery, dry cells or storage battery for automobiles. Failure to do this could cause breakage, trouble, heat generation or combustion. (See Page 11 for MAX JP606H)

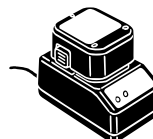

2 Be sure to charge with MAX JC610M.

Be sure to charge the Battery with MAX JC610M. If charged with other charger, it could fail to be properly charged as well as get broken, ignited or generate the heat. (See Page 11 for MAX JC610M)

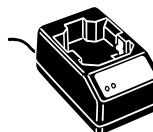

3 Charge the Battery prior to use.

The new Battery or the one which has not been used for a long period may not be fully charged due to self-discharge. Be sure to charge it with MAX JC610M.

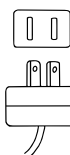

4 Charge the Battery at the specified voltage.

Be sure to charge, using a 100-240 V AC plug socket (for household use). Never charge at other than the specified voltage. Neglect of this could cause combustion or heat generation.



**5 Never use a transformer such as a booster for the power source of the charger.**

Failure to do will cause a problem or burnout of the charger this causes a trouble or burnout of the charger.



**6 Never use an engine generator or DC power source to charge the Battery.**

Failure to do will cause a problem or burnout of the charger this causes a trouble or burnout of the charger.



**7 Never charge the Battery in the rain or in the place exposed to water splash or moisture.**

If it is charged in the wet condition, it could cause an electric shock or short-circuiting, resulting in a fire due to burnout or combustion.



**8 Never touch a power plug with a wet hand.**

Holding it with a wet hand could cause an electric shock.



**9 Never cover the charger in use with a cloth, and so on.**

Putting a cover could generate the heat, resulting in a burnout or fire.



**10 Do not bring the charger closer to a fire.**



**11 Do not charge the Battery near any combustible substance.**



**12 Charge the Battery in a well-ventilated place, protected against the direct sunshine.**

Charging in the direct sunshine could overheat the charger, resulting in a burnout or fire.

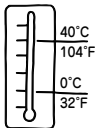

**13 Charge the Battery at ambient temperature of 0°C (32°F) to 40°C (104°F).**

If the ambient temperature is less than 0°C (32°F) to 40°C (104°F), charging may not be allowed, could result in a fire.



**14 Do not allow foreign objects into a ventilation hole or Battery plug socket in the charger.**

They cause an electric shock or trouble. Use in the place free of dust.

## 7. MANTENIMIENTO DEL RENDIMIENTO



**1. MANEJAR LA HERRAMIENTA CON CUIDADO**

Nunca dejar caer la herramienta, golpearla o tocarla contra una superficie dura. Puede deformarse o dañarse.



**2. NO UTILIZAR LA HERRAMIENTA SIN CARGAR LOS CLAVOS**

Si se actua en varias veces la herramienta sin cargar los clavos, se reducirá la duración de servicio de cada sección de la herramienta.



**3. COMPROBAR LA HERRAMIENTA PERIÓDICAMENTE**

Para obtener un buen rendimiento de esta herramienta, limpiar y examinar la herramienta periódicamente. Para su inspección, les rogamos que consulte a los proveedores autorizados por MAX.

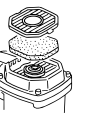

**4. LIMPIAR EL FILTRO DE AIRE**

Limpiar el filtro de aire cada dos días. Abrir el casquillo del filtro de aire con un destornillador normal, retirar el filtro de aire del interior y limpiarlo con un trapo de aire, etc.

## 8. ALMACENAJE

**1** Cuando la herramienta no está en funcionamiento por un período prolongado, aplicar una capa fina de lubricante a las partes de acero para evitar herrumbre.

**2** No almacenar la herramienta en un sitio frío. Colocar la herramienta en un sitio caliente.

**3** Cuando no se utiliza, la herramienta debería estar almacenada en un lugar caliente y seco. Alejar la herramienta de la presencia de los niños.

**4** Las herramientas de calidad exigirán un mantenimiento o una sustitución de las partes debido al desgaste causado por uso normal.

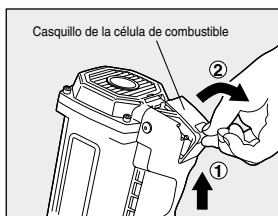

## SUSTITUCIÓN DE LA CÉLULA DE COMBUSTIBLE

Si se agota el gas combustible, los clavos no pueden insertarse.

### ⚠ ADVERTENCIA:

- Asegurarse de liberar correctamente el gatillo.
- No apretar el brazo de contacto contra el objeto.

① Levantar y tirar el casquillo de la célula de combustible hacia este lado para abrirla.

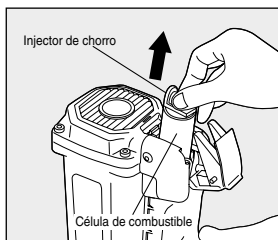

② Agarrar la válvula de chorro y retirar la célula de combustible agotada.

③ Ajustar la nueva célula de combustible.  
(Véase la página 106 para el método de ajuste).

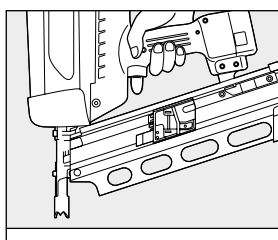

## SUSTITUCIÓN DE LA BATERÍA

Si la batería está agotada, se iluminará la DEL roja de la herramienta.

### ⚠ ADVERTENCIA:

- Asegurarse de retirar la célula de combustible.
- Liberar el gatillo.
- No apretar el brazo de contacto contra el objeto.

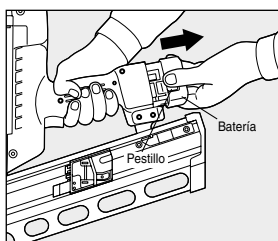

① Manteniendo firmemente el cuerpo principal, apretar los pestillos de ambos lados de la batería para retirarlo.

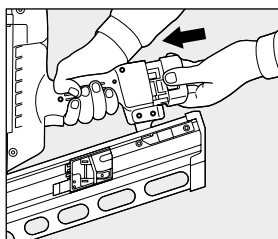

② Ajustar la batería que se ha cargado en el cuerpo principal hasta que cliquee.  
(Véase la página 103 para el método de cargado).

③ Ajustar la célula de combustible.  
(Véase la página 106 para el método de ajuste).



### 15 Handle a power cord with care.

If you hold the power cord of the AC adapter to carry or pull it to disconnect from a plug socket, it will be damaged, resulting in snapping or short-circuiting. Also, take care that it will not come into contact with cutters, high-temperature substances, oil or grease. Replace the damaged power cord with a new one.

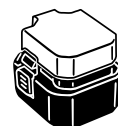

### 16 Once the Battery is disconnected from the tool body, be sure to cover it with a pack cap, unless it is used.

In order to prevent short-circuiting, cover the terminal block (metal section) of the unused Battery with the pack cap.



### 17 Never short-circuit the terminal block (metal section) of the Battery.

If it is short-circuited, a large current will run to overheat the Battery, causing you a burn or damage on it.



### 18 Never throw the Battery into a fire.

This could cause the Battery to explode.



### 6. CARE SHOULD BE TAKEN WHEN CONNECTING THE BATTERY TO THE TOOL

When connecting the Battery to the tool, be sure to observe the following in order to prevent malfunctioning.

1. Do not put your finger on the trigger.
2. Do not press the contact arm against the object.
3. Never put your finger or hand near the muzzle.



### 7. BE SURE TO CHECK WHEN THE BATTERY IS CONNECTED

Prior to using the tool, connect the Battery to it without pressing the contact arm against the object and loading the nails and Fuel Cell, and be sure to check the following:

1. Check whether or not operating sound is heard, by only connecting the Battery.  
※ If you connect the Battery and press the contact arm against the floor, and so on, the fan of the tool will run, but this is not abnormal.
2. Check for heat generation or abnormal smell or sound.

If the tool is activated, generates the heat or emits abnormal smell or sound, it is an indication of trouble. Using the tool in that condition results in an accident. If any abnormality is found, contact your nearest MAX authorized distributor.

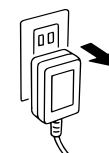
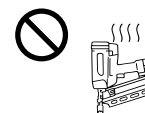

### 8. UNPLUG THE CHARGER WHEN IT IS NOT USED

### 9. DO NOT USE THE TOOL IN AN ILL-VENTILATED PLACE

If used in an ill-ventilated place, you could suffer from oxygen starvation.

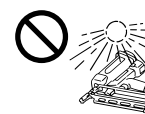

### 10. AVOID THE DIRECT SUNSHINE

Do not place the tool in a vehicle or a trunk where the temperature could rise, because it could explode. A used empty Fuel Cell still contains a combustible jet gas, which could swell and explode a container into pieces.



**11. NEVER USE THE TOOL NEAR THE VOLATILE COMBUSTIBLE SUBSTANCES**  
Never use the tool near gasoline, thinner, gas, paint or adhesive agent, because it could ignite or explode.



**12. NEVER USE THE TOOL IN AN EXPLOSIVE ATMOSPHERE**  
Sparks from the tool may ignite atmospheric gases, dust or other combustible materials.

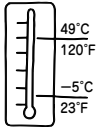

**14. BE SURE TO USE THE TOOL IN THE WORKING ENVIRONMENT OF -5°C (23°F) TO 49°C (120°F), BECAUSE THE TOOL BODY COULD BE DAMAGED, IGNITE OR EXPLODE**  
-5°C (23°F) or lower: The tool body could be damaged.  
49°C (120°F) or higher: The Fuel Cell could be damaged, resulting in ignition or explosion.



**15. DO NOT USE THE TOOL IN THE RAIN OR IN A VERY HUMID PLACE**  
Neglect of this causes a trouble.



**16. NEVER DRIVE THE NAILS, FACING EACH OTHER**  
If you drive the nails, facing each other, an improperly driven nail may hit and injure the worker facing you.

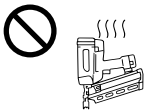

**17. BEWARE OF THE HIGH TEMPERATURE OF THE TOOL**  
If the tool is used for a long period of time, the nose and contact arm will become hot. Be careful not to get a burn.

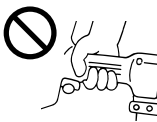

**18. WHEN USING THE HOOK, BE SURE TO RELEASE YOUR FINGER FROM THE TRIGGER**  
When using the hook, be sure to release your finger from the trigger.



**19. REMOVE THE FUEL CELL AND THE BATTERY AND EMPTY THE MAGAZINE WHEN THE TOOL IS NOT IN USE**  
Always remove the Fuel Cell and the Battery from the tool and empty the magazine when operation has been completed or suspended, when unattended, moving to a different work area, adjusting, disassembling, or repairing the tool, and when clearing a jammed fastener.



**20. INSPECT SCREW TIGHTNESS**  
Loose or improperly installed screws or bolts cause accidents and tool damage when the tool is put into operation. Inspect to confirm that all screws and bolts are tight and properly installed prior to operating the tool.

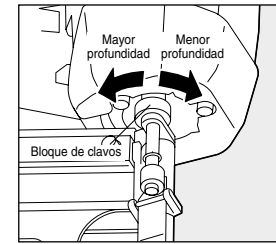

## AJUSTE DE LA PROFUNDIDAD DE HUNDIMIENTO

### ▲ ADVERTENCIA:

- SIEMPRE retirar la célula de combustible y la batería antes de efectuar el ajuste.
- Comprobar si se calentó el cuadrante de ajuste.
- El cuadrante de ajuste puede recalentarse cuando la herramienta se ha utilizada constantemente.

El ajuste de la profundidad de hundimiento se efectúa regulando el cuadrante de ajuste.

- ① Con la célula de combustible y la batería ajustadas, insertar algunos clavos en una muestra material modelo para determinar si el ajuste es necesario.
- ② Si el ajuste es necesario, retirar la célula de combustible y la batería.
- ③ Referirse a la marca sobre el cargador de puntas para la dirección de rotación del cuadrante de ajuste.
- ④ Instalar de nuevo la célula de combustible y la batería.

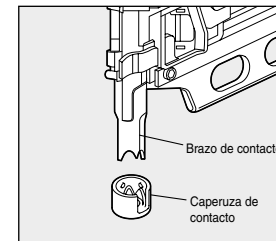

## EXTREMIDAD DE CONTACTO (OPCIÓN)

### ▲ ADVERTENCIA:

- SIEMPRE desconectar la botella de gas y la batería antes de sujetar / remover la caperuza de contacto.

Sujetar la caperuza de contacto al brazo de contacto, cuando se insertan los clavos en un material suave.

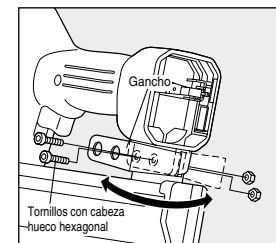

## CAMBIO DE LA DIRECCIÓN DEL GANCHO

### ▲ ADVERTENCIA:

- Retirar la célula de combustible y la batería.

El gancho puede orientarse en ambas direcciones. Retirar los tornillos con cabeza hueca hexagonal con la clave accesoria 4 a seis lados, cambiar la dirección, luego volver a poner los pernos en posición para remontar.



## CARGA DE LOS CLAVOS

### ⚠️ ADVERTENCIA:

- Cuando se cargan los clavos, asegurarse de quitar su dedo del gatillo.
- No apretar el brazo de contacto contra el objeto.

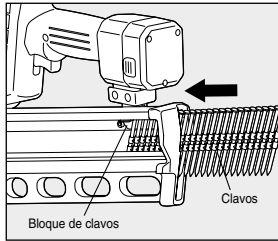

### Método

- 1 Cargar los clavos en la raja en la parte posterior del cargador de puntas hasta que alcancen la parte anterior del bloque de clavos.

### ⚠️ PRECAUCIÓN:

- Una liberación brusca del apoyo de botón causará un atasco de los clavos o un disparo a vacío.

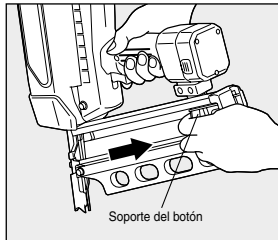

- 2 Extraer el soporte del botón hasta el fondo del cargador de puntas, luego liberarlo suavemente.

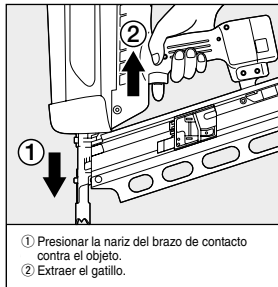

## CÓMO COLOCAR LOS CLAVOS

### Método

- 1 Ajustar la célula de batería y combustible.
- 2 Presionar la nariz del brazo de contacto contra el lugar donde se quiere colocar el clavo. Se impulsa el motor del ventilador y se proyecta el gas combustible, mezclando así el combustible al aire.
- 3 Presionando firmemente el brazo de contacto y el casquillo de cola, extraer el gatillo. Los clavos se fijan en el objeto por la combustión del combustible.

### ⚠️ ADVERTENCIA:

- Nunca poner su cara sobre la herramienta. Una reacción de la herramienta puede causar una herida seria.
- Nunca poner su mano o un dedo cerca de la boquilla.

- 4 No se extraen los clavos aunque el brazo de contacto se aplica al objeto con el gatillo extraído. Liberar el gatillo y repetir la etapa 2.

### ⚠️ ADVERTENCIA:

- Antes de empezar los trabajos, comprobar si la herramienta funciona correctamente como mencionado anteriormente.
- Si la herramienta se utiliza por mucho tiempo, podrían calentarse y quemar el operador. Si se observa una anomalía cualquiera, consulte al distribuidor MAX autorizado más cercano a su zona de residencia para efectuar la inspección y reparación.
- ※ El ventilador sigue funcionando por aprox. 10 segundos después de insertar el clavo.



21. **DO NOT TOUCH THE TRIGGER UNLESS YOU INTEND TO DRIVE A FASTENER**  
Never touch the trigger unless you intend to drive a fastener into the work. It is dangerous to walk around carrying the tool with the trigger pulled, and this and similar actions should be avoided.



22. **NEVER POINT THE DISCHARGE OUTLET TOWARD YOURSELF AND OTHER PERSONNEL**  
If the discharge outlet is pointed toward people, serious accidents may be caused when misfiring. Be sure the discharge outlet is not pointed toward people when the Fuel Cell and the Battery are inserted or not, loading and unloading the fasteners or similar operations.

### 23. USE SPECIFIED FASTENERS

The use of fasteners other than specified fasteners will cause the tool malfunction. Be sure to use only specified fasteners when operating the tool.

### 24. PLACE THE DISCHARGE OUTLET ON THE WORK SURFACE PROPERLY

The tool should be operated only when it is in contact with the work surface. Always hold the tool firm against the surface to be fastened. Failure to place the discharge outlet of the nose in a improper manner can result in a fastener flying up and is extremely dangerous.

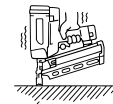

### 25. KEEP HANDS AND BODY AWAY FROM THE DISCHARGE OUTLET

When loading and using the tool, never place a hand or any part of body in fastener discharge area of the tool. It is very dangerous to hit the hands or body by mistake.



### 26. DO NOT DRIVE FASTENERS CLOSE TO THE EDGE AND CORNER OF THE WORK AND THIN MATERIAL

The workpiece is likely to split and the fastener could fly free and hit someone.

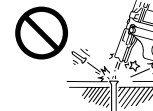

### 27. DO NOT DRIVE FASTENERS ON TOP OF OTHER FASTENERS

Driving fasteners on the top of other fasteners may cause deflection fasteners which could cause injury.

### 28. REMOVE THE FASTENERS, FUEL CELL AND BATTERY AFTER COMPLETING OPERATION

If fasteners are left in the magazine after the completion of operation, there is the danger of a serious accident occurring prior to the resumption of operation, should the tool be handled carelessly, or when inserting the Fuel Cell and the Battery. For this reason, always remove all fasteners, Fuel Cell and Battery remaining in the magazine after completion of the operation.

### 29. CHECK OPERATION OF THE CONTACT TRIP MECHANISM FREQUENTLY IN CASE OF USING A CONTACT TRIP TYPE TOOL

Do not use the tool if the trip is not working correctly as accidental driving of a fastener may result. Do not interfere with the proper operation of the contact trip mechanism.

### 30. WHEN USING THE TOOL OUTSIDE OR ELEVATED PLACE

When fastening roofs or similar slanted surface, start fastening at the lower part and gradually work your way up. Fastening backward is dangerous as you may loose your foot place.

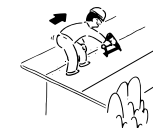

31. NEVER USE THE TOOL IF ANY PORTION OF THE TOOL CONTROLS (e.g., TRIGGER, CONTACT ARM) IS INOPERABLE, DISCONNECTED, ALTERED OR NOT WORKING PROPERLY

32. NEVER ACTUATE THE TOOL INTO FREE SPACE

This will avoid any hazard caused by free flying fasteners and excessive strain of the tool.

33. ALWAYS ASSUME THAT THE TOOL CONTAINS FASTENERS

34. RESPECT THE TOOL AS A WORKING IMPLEMENT

35. NO HORSEPLAY

36. NEVER LOAD THE TOOL WITH FASTENERS WHEN ANY ONE OF THE OPERATING CONTROLS (e.g., TRIGGER, CONTACT ARM) IS ACTIVATED

37. TAKE GOOD CARE OF THE TOOL

Clean the tool with dry soft cloth. Never use wet cloth or volatile solutions such as thinner, benzene.



38. AVOID THE DIRECT SUNSHINE

Do not leave the tool or Charger in the direct sunshine for a long time.

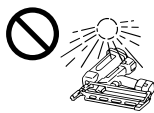

39. SECURE THE TABLE FIRMLY, WHERE THE TOOL IS PLACED, SO THAT IT WILL NOT BE DEFORMED OR TUMBLE DOWN

40. WHEN USING THE MACHINE FOR A SPECIAL PURPOSE OR IN A SPECIAL ENVIRONMENT, WHICH ARE NOT SPECIFIED IN THIS INSTRUCTION MANUAL, IT IS NECESSARY TO OBSERVE ADDITIONAL RULES AND REGULATIONS

41. USE ONLY THE MAX AUTHORIZED OPTIONAL PARTS WITH THE TOOL

42. HOLD THE FASTENER DRIVING TOOL DURING THE WORK OPERATION IN SUCH A WAY THAT NO INJURIES CAN BE CAUSED TO THE HEAD OR TO THE BODY IN THE EVENT OF A POSSIBLE RECOIL CONSEQUENT UPON A DISRUPTION IN THE ENERGY SUPPLY OR HARD AREAS WITHIN THE WORKPIECE.

#### OBSERVE THE FOLLOWING GENERAL CAUTION IN ADDITION TO THE OTHER WARNINGS CONTAINED IN THIS MANUAL

- Do not use the tool as a hammer.
- Do not drop or hit the tool.
- Do not apply an excessive force.
- The tool must be used only for the purpose it was designed.
- Never remove, tamper with the operating controls (e.g., TRIGGER, CONTACT ARM)
- Keep the tool, the Fuel Cell and the Battery in a dry place out of reach of children when not in use.
- Do not use the tool without Safety Warning label.
- Do not modify the tool from original design or function without approval by MAX CO., LTD.

#### SUSTITUCIÓN DE LA CÉLULA DE COMBUSTIBLE AGOTADA

El gas de chorro combustible sigue permaneciendo en la célula de combustible agotada.

**ADVERTENCIA:**

- No lanzar la célula de combustible usada en el fuego.
- Nunca fumar cigarrillo.
- Nunca respirar el gas.

Deshacerse de todas las células de combustible vacías, en los lugares donde no serán aplastadas, perforadas, quemadas o descubiertas por los niños.

## 6. INSTRUCCIONES PARA EL FUNCIONAMIENTO

Se ruega leer la sección titulada "INSTRUCCIONES DE SEGURIDAD".

### 1. ANTES DEL FUNCIONAMIENTO

- 1 Llevar gafas de protección o de trabajo.
- 2 No insertar la célula de combustible y la batería.
- 3 Comprobar la estanqueidad de los tornillos.
- 4 Comprobar el funcionamiento del brazo de contacto y del gatillo para ver si éstos se desplazan sin sacudida.
- 5 Insertar la célula de combustible y la batería.
- 6 Coger la herramienta con el dedo alejado del gatillo, luego empujar el brazo de contacto contra la parte de trabajo. (La herramienta no debe funcionar).
- 7 Mantener la herramienta con el brazo de contacto sin la parte de trabajo, luego extraer el gatillo. (La herramienta no debe funcionar).
- 8 Retirar la célula de combustible y la batería.

**ADVERTENCIA:**



### 2. FUNCIONAMIENTO

Llevar gafas de protección o de trabajo.

Un peligro a los ojos existe siempre ya que el polvo puede estar proyectado por el aire que se escapa o por una punta que vuela hacia arriba en caso de manipulación incorrecta de la herramienta. Por estas razones, siempre llevar gafas de protección o trabajo cuando se utiliza la herramienta. El dueño y/o el usuario deben asegurar que una protección apropiada de los ojos está proporcionada.

El equipamiento de protección de los ojos debe cumplir con las exigencias del Instituto de las Normas Nacionales Americanas, ANSI Z87.1 (Directiva del Consejo 89/686/EEC. del 21 de Dic. de 1989) y asegurar protección lateral y frontal.

El dueño es responsable para imponer el uso apropiado del equipamiento de protección de los ojos por el operador de la herramienta y por cualquier otro personal en la zona de trabajo.

**NOTA:** Gafas sin protección lateral y escudos de cara no aseguran una protección apropiada.

**ADVERTENCIA:**



Mantener las manos y el cuerpo alejados de la salida de descarga, cuando se colocan las puntas ya que hay riesgo de golpear violentamente sus manos o su cuerpo por error.

## AJUSTE DE LA CÉLULA DE COMBUSTIBLE

### ⚠ ADVERTENCIA:

- Asegurarse de quitar su dedo del gatillo.
- No apretar el brazo de contacto contra el objeto.



① Levantar y extraer el casquillo de la célula de combustible hacia este lado para abrirlo.

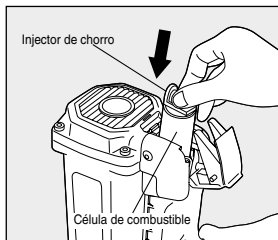

② Mientras se orienta adelante el inyector de chorro de la válvula de chorro (hacia el casquillo del filtro de aire), ajustar la célula de combustible.

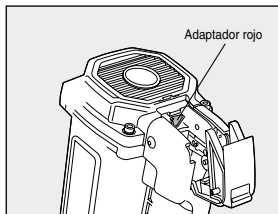

③ Cuando se abre el casquillo de la célula de combustible, es posible ver el adaptador rojo. Ajustar la válvula de chorro en el adaptador.

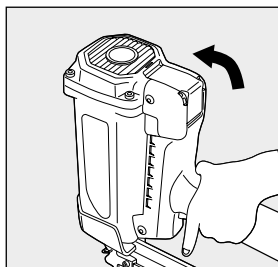

④ Poner el casquillo de la célula de combustible sobre la válvula de chorro y bajarlo para cerrar.

## 2. SPECIFICATIONS AND TECHNICAL DATA

### 1. NAME OF PARTS

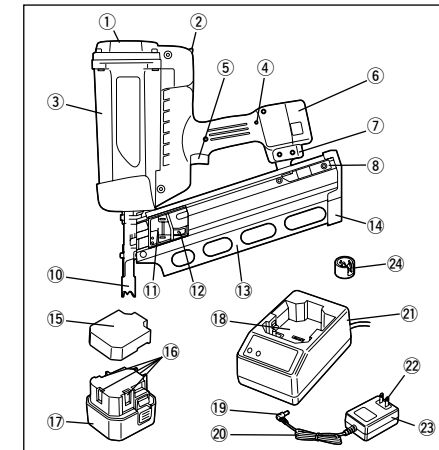

- |                                |                          |
|--------------------------------|--------------------------|
| ① Air Filter Cover             | ⑫ Pusher                 |
| ② Fuel Cover                   | ⑬ Magazine               |
| ③ Body                         | ⑭ Tail Cover             |
| ④ LED                          | ⑮ Pack Cap               |
| ⑤ Trigger                      | ⑯ Terminal Block         |
| ⑥ Battery                      | ⑰ Battery (JP606H)       |
| ⑦ Hook                         | ⑱ Battery Setting Hollow |
| ⑧ Nail Stopper                 | ⑲ Jack                   |
| ⑨ Adjustment Dial (Nail Depth) | ⑳ Power Cord             |
| ⑩ Contact Arm                  | ㉑ Charger (JC610M)       |
| ⑪ Pusher Holder                | ㉒ Power Plug             |
|                                | ㉓ AC Adapter             |
|                                | ㉔ Contact Tip (Option)   |

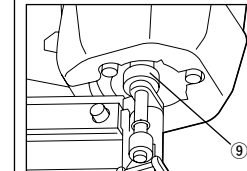

NOTE: The triangle symbol marked as "▽" following its tool serial number indicates that safety yoke is equipped with this tool.

### 2. TOOL SPECIFICATIONS

PRODUCT NO.	GS690RH	GS690CH
HEIGHT	15" (382 mm)	15-3/8" (391 mm)
WIDTH	4-3/8" (111 mm)	4-3/8" (110 mm)
LENGTH	15" (379 mm)	13-3/8" (340mm)
WEIGHT	7.8 lbs. (3.5 kg) (including Fuel Cell and Battery)	
LOADING CAPACITY	32 nails (1 strip)	40 nails (1 strip)
BATTERY	Battery JP606H for MAX Cordless Fastening System	
BATTERY CAPACITY	6V DC, 1.5 Ah	
CHARGER	Charger JC610M for MAX gas nailer (AC adapter included)	
POWER SOURCE	100-240V AC, 50 or 60 Hz	
POWER CONSUMPTION (Rated output)	8VA (10V 800mA)	
CHARGING TIME	150 minutes at maximum	
ACCESSORIES	Carrying case, Battery, Charger	
TEMPERATURE RANGE FOR USE	-5°C (23°F) to 49°C (120°F)	

### 3. FASTENER SPECIFICATIONS

PRODUCT NO.	GS690RH	GS690CH
NAIL LENGTH	2" to 3-1/4" (50 to 90 mm)	
SHANK DIAMETER	.113" to .131" (2.9 to 3.3 mm)	
SHANK TYPE	Smooth, Ring, Screw	
HEAD DIAMETER	.267" to .295" (6.8 to 7.5 mm)	.256" to .303" (6.5 to 7.7 mm)
COLLATION ANGLE	21 degree	34 degree
HEAD	Full round head	Clipped head

### 4. TECHNICAL DATA

#### ① NOISE

A-weighted single-event sound power level ----- LWA, 1s, d 103.9 dB  
 A-weighted single-event emission sound pressure level at work station ----- LpA, 1s, d 100.5 dB  
 These values are determined and documented in accordance to EN12549 : 1999.

#### ② VIBRATION

Vibration characteristic value = 4.04 m/s<sup>2</sup>  
 These values are determined and documented in accordance to ISO 8662-11.  
 This value is a tool-related characteristic value and does not represent the influence to the hand-arm-system when using the tool. An influence to the hand-arm-system when using the tool will, for example, depend on the gripping force, the contact pressure force, the working direction, the adjustment of mains supply, the workpiece, the workpiece support.



### 3. SAFETY DEVICES

The tool is provided with the following safety devices in order to secure safety for nail driving work.

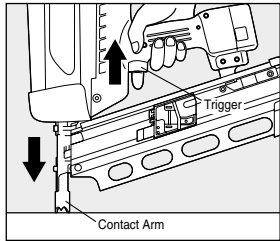

#### Mechanical Safety Device

This tool is equipped with a FULL SEQUENTIAL ACTIVATION MECHANISM. This tool will not discharge nails unless the Contact Arm and Trigger have been activated simultaneously. The nails are not discharged by neither simply pulling the Trigger nor applying the Contact Arm to the nails driving object. The nails are discharged only after apply the Contact Arm to the object and pulling the Trigger.

#### CAUTION:

- Prior to using the tool, be sure to inspect it to see whether the safety devices function properly. Do not use it if they do not function properly. Prior to using the tool, check whether the safety devices function properly. With no nails loaded, install the Battery and Fuel Cell to check.
- ※ In the following cases, the safety devices are out of order. Never use the tool.
  1. An operating sound is emitted by simply pulling the trigger.
  2. The tool starts dry-fire operation by simply applying the contact arm to the object.
- ※ A fan running sound is heard, but this is not a fault.

If any abnormality is found, contact your nearest MAX authorized distributor for inspection/repairing.

#### WARNING:

- To avoid accidental firing or double firing, pull the trigger rapidly and firmly.

### 5. MANIPULACIÓN DE LA CÉLULA DE COMBUSTIBLE

La célula de combustible presenta una doble estructura; el recipiente interno se ha llenado con gas combustible líquido mientras que el recipiente externo contiene un gas de chorro (otro gas de presión). De la misma manera que cuando se presiona un tubo a pasta dentífrica, el gas combustible interior se expulsa bajo el efecto de la presión de gas de chorro, que se utilizará hasta el final sin derroche. Gracias a esta estructura, el gas de chorro de combustible en el recipiente externo permanecerá incluso después de que se ha agotado el gas combustible en el recipiente interno. Por lo tanto, tenga cuidado cuando se pone la célula de combustible vacía al rechazo.

#### ADVERTENCIA:

- Asegurarse de utilizar una célula de combustible exclusivamente concebida para el sistema de fijación sin cordón MAX.
- Nunca fumar cigarrillo durante los trabajos de fijación o cuando se utiliza la herramienta con una válvula de chorro.
- No retirar la toma de goma del fondo de la célula de combustible, excepto en caso de puesta al rechazo.
- No hacer un agujero en la célula de combustible.
- Tenga cuidado de no respirar el gas, ya que esto puede causar somnolencia, vértigo o náusea.
- Nunca ventear el gas hacia una persona.
- No incinerar o reutilizar la célula de combustible vacía. (Véase la página 107 para la puesta al rechazo de la célula de combustible)

#### FIJACIÓN DE LA VÁLVULA DE CHORRO A LA CÉLULA DE COMBUSTIBLE

La válvula de chorro se diseña para ventear una cantidad de gas combustible constante en la cámara de combustión de la herramienta.

1. Empujar para liberar la válvula.
2. Separar la válvula del casquillo.
3. Alinear los bordes.

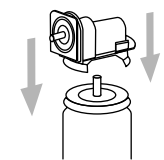
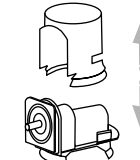
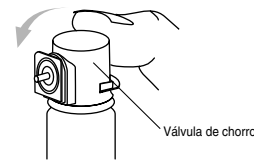

4. Empujar el borde antes.



5. Empujar el borde posterior hasta que cliquee.

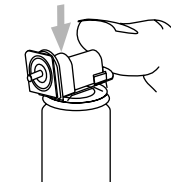

6. Empujar horizontalmente - él cliquee nuevamente.

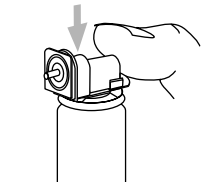

#### ADVERTENCIA:

- Fijar la válvula de chorro correctamente en la célula de combustible. Fijarlo firmemente hasta que cliquee. A menos que esté fijado correctamente, el gas combustible no se venteará de la válvula de chorro. Además el gas puede huir, causando así un peligro.

#### Por lo que se refiere a la carga lenta

En los casos siguientes, realizar la carga lenta con el fin de lograr enteramente el rendimiento de la herramienta:

- A la compra de la máquina
- Cuando la máquina no se utilizó por un mes o aún más
- Cuando queda claro que se insertan menos clavos aunque se carga la herramienta..

Después de que la lámpara de "Carga completa" se ilumina, dejar la batería en el cargador por aprox. 12 horas.

#### ⚠ PRECAUCIÓN:

- Después de completar los trabajos o cuando la máquina no se utiliza, retirar la caja de alimentación de la máquina para almacenarla. (Retirar también el cartucho de gas y los clavos)

Si la herramienta permanece conectada, la energía eléctrica se consumirá durante la puesta en espera.

## 4. HOW TO USE THE BATTERY AND THE CHARGER

#### ⚠ WARNING:

- Be sure to charge MAX JP606H for the tool with MAX JC610M. If charged with other charger, the Battery could fail to be properly charged as well as get broken, ignited or generate the heat.
- Do not put the Battery close to a fire.
- Do not leave the Battery in the direct sunshine.
- Do not charge or use the Battery in the wet condition with a liquid such as water, sea water, milk, soft drink, soap water.
- Unplug the charger when it is not used.
- Be sure to charge at 0 to 40°C to avoid the possibility of fire.
- Do not give a strong shock such as hitting with a hammer, stamping or dropping.

#### ⚠ CAUTION:

- When the Battery has been used up or is not used for a long period, remove it from the Charger.
- After setting the Battery in the tool, do not hold it to carry around.

### PROPER USE OF BATTERY

#### ① Fully charge and use up the Battery.

If you repeat charging the Battery while stored electricity still remains more than half the capacity, the number of nails drivable by each charging could decrease dramatically, shortening the life of the Battery. It is recommended to use it until the LED of the tool has been illuminated in red, indicating that the Battery running out of electricity.

#### ② Use two Batterys alternately.

To ensure the longer life of the Battery, it is recommended to use two of them alternately, one in use while the other is charging preparing a spare one.

#### ⚠ CAUTION:

- Do not use the out-of-life Battery.  
Use of the out-of-life Battery leads to breakdown of the tool body, and charging it causes the charger to go wrong.

#### Recycling the Ni-MH Battery

The Battery for the tool uses Ni-MH batteries which are a precious recyclable resource. Once the Battery runs out of life, take it to your nearest distributor without disposing of it.

#### ⚠ WARNING:

- In order to prevent short-circuiting, be sure to cover the terminal block (metal section) of the Battery with the Pack Cap (wind the insulating tape) for recycling.

#### <Battery cells in Battery Pack>

- Nominal voltage: 1.2 V/piece
- Quantity used in 1 pack: 5 pieces

## HOW TO USE THE CHARGER

The special purpose charger JC610M has the LEDs (green, red) which indicate the status of the charger and Battery.

	Green LED	Red LED	Status	Description
1.	○ ON	● OFF	Power-on	The charger has been plugged in. (Power-on status: Battery unset)
2.	● OFF	○ ON	Charging	The Battery is being charged.
3.	○ ON	● OFF	Charge Completed	The Battery has been completed charged.
4.	Blinking	Blinking	High temperature alarm	The Battery is hot. (Remove it from the Charger and cool it down for a while before charging.)
5.	○ ON	○ ON	Battery alarm	The Battery is defective. (Replace it with a new one)
6.	Blinking	○ ON	Battery high temperature alarm	The Battery is defective and hot. (Replace it with a new one.)

### Troubles of Charger and Battery

The following cases are considered to be the troubles. Replace the charger and Battery with new ones.

- The green LED is not turned on if the power plug of the charger is plugged into a 100-240 V AC (for household use) plug socket. (With the Battery unset)
- ※ Check with another electric appliance to see whether electricity is available at the plug socket.
- Neither green nor red LED is turned on or blinks if the Battery is set in the Charger.
- The green LED is not turned on 150 minutes after the red one has been turned on.
- The red LED is not turned on if the Battery is set in the charger.

## CÓMO CARGAR

### ▲ ADVERTENCIA:

- Cargar la batería a la tensión indicada. Asegurarse de cargar correctamente a partir de una toma de c.d. de 100-240 V (para el uso doméstico). El uso de una tensión no indicada causará no sólo un problema, sino también un riesgo de peligro.
- Manejar el cable de alimentación con cuidado. No utilizar a un cargabatería cuyo cable de alimentación está dañado.
- Utilizar una toma de alimentación apropiada. El uso de una toma floja causará un accidente debido a un recalentamiento. Si esto se produce, utilizar una toma apropiada.

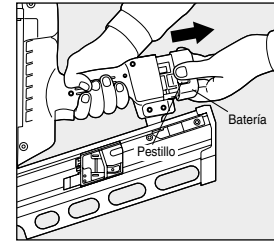

- ① Si la batería se utiliza una vez, luego se ajusta en el cuerpo de la herramienta, retirarla de la herramienta. Mientras se mantiene firmemente el cuerpo de la herramienta, apretar los pestillos sobre ambos lados de la batería con sus dedos para retirarla.

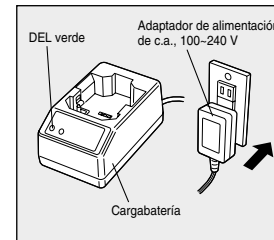

- ② Insertar la toma jack del adaptador de c.d. en el cargabatería, luego conectar la clavija a la toma de alimentación. La DEL verde se ilumina para señalar el estado de la alimentación en contacto.

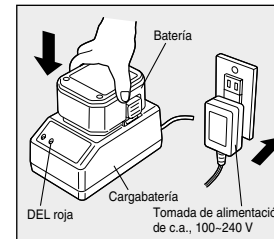

- ③ Cargar la batería.
1. Ajustar la batería firmemente en el cargador.
  2. Una vez que se coloca en el cargabatería, la carga comenzará automáticamente. La DEL roja se ilumina para señalar que la carga está en curso.
  3. El tiempo de carga máximo es de aprox. 150 minutos. El tiempo de carga depende de la temperatura, la tensión de alimentación o la capacidad residual de la batería. Una vez que la carga se completa enteramente, la DEL verde se iluminará para señalar que se ha realizado la carga. Si la batería enteramente cargada se coloca nuevamente en el cargabatería, la DEL roja se iluminará otra vez, indicando así que está en fase de carga. Esto no es anormal. Después un cierto período de tiempo, la DEL verde se iluminará para indicar el final de la carga.

### ▲ PRECAUCIÓN:

- No intentar cargar la batería que se ha cargada enteramente. La duración de servicio de la batería corre el riesgo de acortarse.

- ④ La DEL verde iluminada señala el final de la carga.

1. Manteniendo el cargabatería, retirar la batería.
2. Desconectar la clavija de alimentación del adaptador de c.a. de la toma de alimentación.

Se completa así la carga.

## CÓMO UTILIZAR EL CARGABATERÍA

El cargabatería de aplicación especial JC610M presenta las DEL (verde y roja) que indican el estado del cargabatería y la batería.

	DEL verde	DEL roja	Estado	Descripción
1.	○ ON (conectado)	● OFF (desconectado)	Alimentación en contacto	Se ha conectado el cargador. (Estado de la alimentación en contacto: batería no ajustada)
2.	● OFF (desconectado)	○ ON (conectado)	Carga	La batería está en fase de carga.
3.	○ ON (conectado)	● OFF (desconectado)	Carga completada	Se ha cargado correctamente la batería.
4.	Parpadea	Parpadea	Alarma de alta temperatura	La batería es caliente. (Retirarla del cargabatería y dejarla enfriarse por un determinado período de tiempo antes de cargar).
5.	○ ON (conectado)	○ ON (conectado)	Alarma de batería	La batería es defectuosa. (Sustituirla por una nueva).
6.	Parpadea	○ ON (conectado)	Alarma de alta temperatura de la batería	La batería es defectuosa y caliente. (Sustituirla por una nueva).

### Problemas del cargabatería y la batería

Los casos siguientes representan problemas. Sustituir al cargabatería y la batería por nuevas partes.

- La DEL verde no se ilumina si la toma de alimentación del cargador se conecta a una toma de c.d. de 100-240 V (para uso doméstico) (con la batería no ajustada).
- ※ Comprobar con otro aparato eléctrico para ver si la electricidad está presente a la toma de alimentación.
- Ni la DEL verde, ni la roja se iluminan o parpadean si la batería se coloca en el cargabatería.
- La DEL verde no se ilumina 150 minutos después de que se haya iluminado la DEL roja.
- La DEL roja no se ilumina si la batería se coloca en el cargabatería.

## HOW TO CHARGE

### ▲ WARNING:

- Charge the Battery at the specified voltage.  
Be sure to charge from a 100-240 V AC (for household use) plug socket. Use of the non-specified voltage not only causes a trouble, but also is dangerous.
- Handle the power cord with care.  
Do not use the Charger whose power cord is damaged.
- Use a proper plug socket.  
Use of the rickety or slack plug socket causes an accident due to overheat. If this is the case, use another proper one.

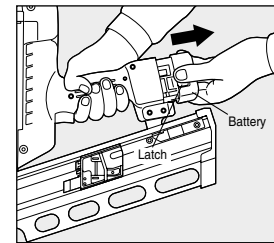

- ① If the Battery is used up, remove it from the tool.  
Firmly holding the tool body, press the latches on both side of the Battery with your fingers to remove.

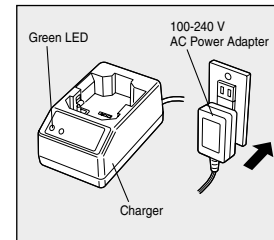

- ② Insert the AC adapter's jack into the Charger and plug the power plug into a plug socket.  
The green LED is turned on to inform you of the power-on status.

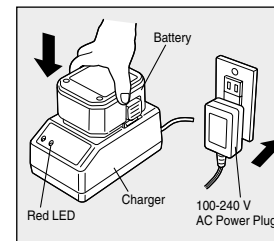

- ③ Charge the Battery.
  1. Set the Battery firmly in the charger.
  2. Once it is set in the charger, charging will start automatically. The red LED is turned on to inform you that charging is under way.
  3. The maximum charging time is approx. 150 minutes. The charging time depends on the temperature, supply voltage or remaining battery capacity. Once charging is fully completed, the green LED will be illuminated to inform you that charging has been completed. If the fully charged Battery is set in the charger again, the red LED will be turned on again, indicating that it is being charged. This is not an abnormality. After a while, the green LED will be turned on to indicate completion of charging.

### ▲ CAUTION:

- Do not try to charge the Battery which has been fully charged. The life of the Battery could be shortened.

### ④ The Illuminated Green LED Indicates completion of charging.

1. Holding down the charger, remove the Battery.
2. Disconnect the AC adapter's power plug from the plug socket.

Now Charging is complete.

#### Preventing the Battery Pack from becoming inactive

In the following cases the Battery Pack must be charged for **12 HOURS** to reach top performance:

- Upon purchasing the tool.
- When the tool has not been used for 1 month or longer.
- When it is clear that you can drive less nails even when fully charged.

After the Charge Complete lamp has been turned on, leave the Battery set in the Charger for about another 12 hours.

#### CAUTION:

- After completing your work or when the tool is not used, be sure to remove the Battery Pack from the tool to store it. (Remove the Fuel Cell and nails as well)  
If it is left connected, the electric power will be consumed in the standby state.

#### ADVERTENCIA:

## 4. CÓMO UTILIZAR LA BATERÍA Y EL CARGABATERÍA

- Asegurarse de cargar correctamente MAX JP606H para la herramienta MAX JC610M. Si es cargada por otro cargabatería, la batería podría no cargar correctamente o se romperá, causará un incendio o producirá calor.
- No poner la batería cerca de un fuego.
- No exponer la batería directamente al sol.
- No cargar o utilizar la batería en condición húmeda en presencia de líquido como agua, agua de mar, leche, bebida no alcohólica, agua jabonosa.
- Desconectar el cargador cuando no se utiliza.
- Asegurarse de cargar correctamente a la temperatura de 0°C (32°F) a 40°C (104°F) para evitar cualquier riesgo de incendio.
- No aplicar un choque fuerte con un martillo, por estampado o caída.

#### PRECAUCIÓN:

- Cuando la batería está agotada o no se utiliza por un largo período de tiempo, retirarla del cargabatería.
- Después del ajuste de la batería en la herramienta, no mantenerla para transportarlo.

### USO APROPIADO DE LA BATERÍA

#### 1 Cargar y utilizar la batería completamente.

Si se repite la carga de la batería mientras que la electricidad acumulada permanece siempre por más de la mitad de la capacidad, el número de clavos que pueden ser colocados a cada carga podría disminuir claramente, acortando así la duración de servicio de la batería. Recomendamos utilizar la batería hasta que la DEL de la herramienta esté iluminada en rojo, indicando de este modo una ausencia de electricidad.

#### 2 Utilizar dos baterías alternativamente.

Para asegurar una duración de servicio más larga de la batería, recomendamos utilizar dos baterías alternativamente, previendo al mismo tiempo una batería de servicio.

#### PRECAUCIÓN:

- No utilizar la batería cuya duración de servicio expiró.  
El uso de una batería cuya duración de servicio expiró resultará en una avería del cuerpo de la herramienta, y una nueva carga dañará el cargabatería.

#### Reciclaje de la batería níquel-hidrógeno

La alimentación de la herramienta utiliza baterías de níquel-hidrógeno que constituyen un recurso de reciclaje importante. Una vez que la duración de servicio de la batería expira, llevarla al distribuidor más cercano a su zona de residencia para ponerlo al rechazo.

#### ADVERTENCIA:

- Con el fin de evitar cualquier riesgo de cortocircuito, cubrir el bloque de bornes (sección de metal) de la batería con el casquillo de paquete (envolver la banda aislante) para el reciclaje.

#### <Baterías utilizadas>

- Tensión nominal: 1,2 V/pieza
- Cantidad utilizada en 1 paquete: 5 piezas



### 3. DISPOSITIVOS DE SEGURIDAD

La herramienta se equipa de los dispositivos de seguridad siguientes con el fin de asegurar una buena seguridad para los trabajos de instalación de los clavos.

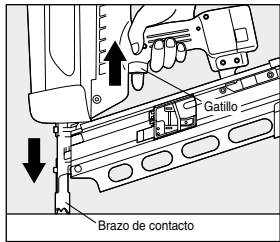

#### Dispositivo mecánico de seguridad

Esta herramienta se equipa de un MECANISMO DE ACCIÓN SECUENCIAL COMPLETA. Esta herramienta permite evitar la descarga de clavos a menos que el brazo de contacto y el gatillo se hayan impulsado simultáneamente. Los clavos no se descargan ni extrayendo simplemente el gatillo, ni aplicando el brazo de contacto al objeto para la instalación de los clavos. Los clavos se descargan solamente después de aplicar el brazo de contacto al objeto y extraer el gatillo.

#### PRECAUCIÓN:

- Antes de utilizar la herramienta, asegurarse de comprobarlo para ver si los dispositivos de seguridad funcionan correctamente. No utilizarla si los dispositivos no funcionan de modo apropiado. Antes de utilizar la herramienta, comprobar si los dispositivos de seguridad funcionan correctamente. Sin los clavos cargados, instalar la célula de combustible y la batería para controlar.
- ※ En los casos siguientes, los dispositivos de seguridad no funcionan correctamente, entonces nunca utilizar la herramienta.
  1. Se emite un ruido de funcionamiento extrayendo simplemente el gatillo.
  2. La herramienta comienza la operación de disparo a vacío aplicando simplemente el brazo de contacto al objeto.
- ※ Se oye un ruido de funcionamiento del ventilador, pero esto no es un problema.

Si se observa un hecho anormal, consulte al distribuidor autorizado MAX más cercano a su zona de residencia para efectuar la inspección o reparación de la herramienta.

#### ADVERTENCIA:

- Con el fin de evitar el disparo accidental o doble, tirar el disparador rápida y firmemente.

### 5. HANDLING OF FUEL CELL

The Fuel Cell is double structured; the inner container has been filled with a liquid fuel gas and the outer one with a propellant gas (another pressurized gas). Like squeezing a toothpaste tube, the inner fuel gas is pushed out by the pressure of the propellant gas, thus being used up to the last without wasting it. Because of this structure, the combustible propellant gas in the outer container remains even after the fuel gas in the inner container has been used. Therefore, utmost care should be taken when disposing of the empty Fuel Cell.

#### WARNING:

- Be sure to use the Fuel Cell exclusively designed for the MAX Cordless Fastening System.
  - Never smoke a cigarette when attaching or operating a jet valve.
  - Do not remove a rubber plug from the bottom of the Fuel Cell except at disposal.
  - Do not make a hole in the Fuel Cell.
  - Be careful not to breathe in the gas.
  - Breathing in the gas could cause sleepiness, dizziness or nausea.
  - Never jet the gas to the human body.
  - Do not incinerate or recycle the empty Fuel Cell.
- (See Page 19 for disposal of the Fuel Cell)

#### ATTACHING THE METERING VALVE TO THE FUEL CELL

The metering valve is designed to jet a constant amount of fuel gas into the combustion chamber of the tool.

1. Push to remove the valve.

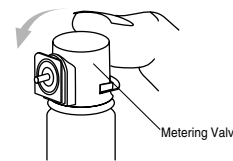

2. Detach the valve from the cap.

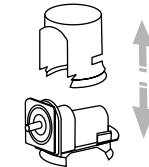

3. Align the edges.

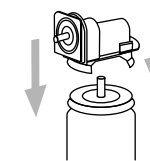

4. Push in the front edge



5. Push in the rear edge until it has clicked.

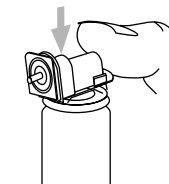

6. Push in horizontally. It clicks again.

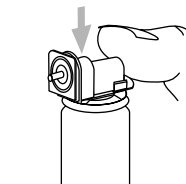

#### WARNING:

- Attach the metering valve properly to the Fuel Cell. Attach it firmly until it has "clicked." Unless it is properly attached, the fuel gas will not be jetted from the metering valve. Also, the gas could leak, causing danger to you.

## SETTING THE FUEL CELL

### ⚠ WARNING:

- Be sure to release your finger from the Trigger.
- Do not press the Contact Arm against the object.

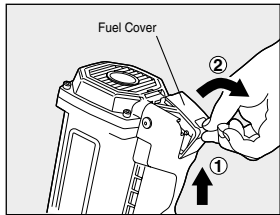

① Push up and pull the Fuel Cover to this side to open it.

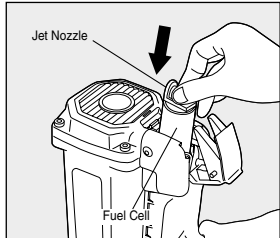

② Directing the Jet Nozzle of the Metering Valve forward (toward the Air Filter Cover), set the Fuel Cell.

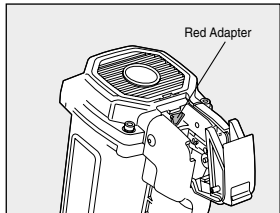

③ When you open the Fuel Cover, you can see a Red Adapter. Fit the Jet Nozzle into this adapter.

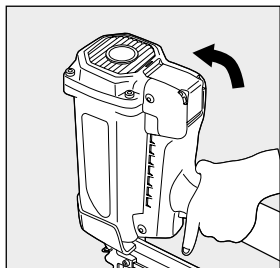

④ Put the Fuel Cover over the metering valve and push it down to latch.

## 2. CARACTERÍSTICAS Y DATOS TÉCNICOS

### 1. NOMBRE DE LAS PARTES

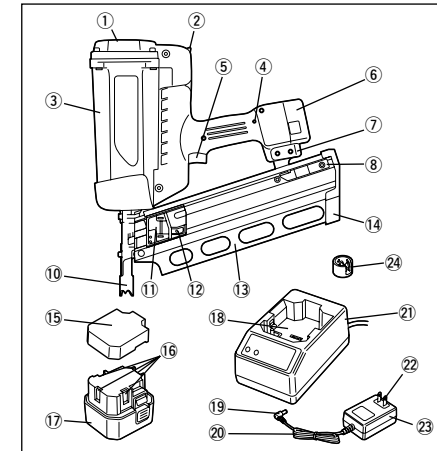

- |                               |                                   |
|-------------------------------|-----------------------------------|
| ① Casquillo de filtro de aire | ⑬ Cargador de puntas              |
| ② Casquillo de combustible    | ⑭ Casquillo de cola               |
| ③ Cuerpo                      | ⑮ Casquillo de paquete            |
| ④ DEL                         | ⑯ Bloque de bornes                |
| ⑤ Gatillo                     | ⑰ Batería (JP606H)                |
| ⑥ Batería                     | ⑱ Cavidad de ajuste de la batería |
| ⑦ Gancho                      | ⑲ Toma jack                       |
| ⑧ Bloque de clavos            | ⑳ Cable de alimentación           |
| ⑨ Cuadrante de ajuste         | ㉑ Cargabatería (JC610M)           |
| ⑩ Brazo de contacto           | ㉒ Toma de alimentación            |
| ⑪ Soporte de botón            | ㉓ Adaptador CA                    |
| ⑫ Botón                       | ㉔ Caperuza de contacto (Opción)   |

NOTA: El símbolo de triángulo "▽" que sigue su número de serie de herramienta indica que esta herramienta se equipa de un bloque de seguridad.

### 2. CARACTERÍSTICAS DE LA HERRAMIENTA

N° DE PRODUCTO	GS690RH	GS690CH
ALTURA	382 mm	391 mm
ANCHURA	111 mm	110 mm
LONGITUD	379 mm	340 mm
PESO	3.5 kg (7.8 lbs.) (incluidas la célula de combustible y la batería)	
CAPACIDAD DE CARGA	32 clavos/banda   40 clavos/banda	
BATERÍA	Batería JP606H para sistema de fijación sin cordón MAX	
CAPACIDAD DE LA BATERÍA	6 V c.d., 1.5 aH	
CARGADOR DE PUNTAS	Cargador JC610M para clavadoras de gas MAX (incluido adaptador c.a.)	
FUENTE DE ALIMENTACIÓN	100~240 V, c.a., 50 ó 60 Hz	
CONSUMO ELÉCTRICO (salida nominal)	8 VA (10 V 800 mA)	
TIEMPO DE CARGA	150 minutos al máximo	
ACCESORIOS	Estuche para el transporte, batería, cargabatería	
INTERVALO DE TEMPERATURA PARA EL USO	-5°C (23°F) a 49°C (120°F)	

### 3. CARACTERÍSTICAS DE LAS PUNTAS

N° DE PRODUCTO	GS690RH	GS690CH
LONGITUD DE CLAVO	50 a 90 mm	
DIÁMETRO DE PIERNA	2.9 a 3.3 mm	
TIPO DE PIERNA	Tornillo de anillo liso	
DIÁMETRO DE LA CABEZA	de 6.8 a 7.6 mm. de 6.5 a 7.7 mm.	
ÁNGULO DE COLACIÓN	21 grados	34 grados
CABEZA	Cabeza redonda llena	Cabeza acortada

### 4. DATOS TÉCNICOS

#### ① NIVEL DE RUIDO

Nivel de potencia acústica por impulsos A ----- LWA, 1s, d 103.9dB  
 Nivel de intensidad acústica por impulsos A ----- LpA, 1s, d 100.5 dB  
 en el puesto de trabajo

La determinación y documentación de estos valores se realiza según EN12549: 1999.

#### ② VIBRACIONES

Índice de vibraciones = 4.04 m/s<sup>2</sup>

Estos valores se determinan y se documentan de acuerdo con ISO 8662-11.

Este valor es un valor característico relacionado a la herramienta y no representa la influencia al sistema mano-brazo al usar la herramienta. Una influencia al sistema mano-brazo cuando se usa la herramienta, por ejemplo, dependerá de la fuerza de agarre, la fuerza de presión de contacto, la dirección de trabajo, el ajuste del suministro de aire principal, el lugar de trabajo, el soporte de los objetos de trabajo.

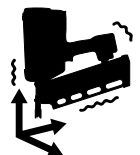

31. NUNCA UTILIZAR LA HERRAMIENTA SI UNA PARTE CUALQUIERA DE LOS CONTROLES DE LA HERRAMIENTA (POR EJEMPLO GATILLO, BRAZO DE CONTACTO) ESTE INOPERABLE, DESCONECTADA, MODIFICADA O NO FUNCIONA CORRECTAMENTE

32. NUNCA ENGANCHAR LA HERRAMIENTA EN UN ESPACIO LIBRE

Esto permitirá evitar cualquier riesgo de peligro causado por puntas proyectadas en todas las direcciones y una dificultad excesiva sobre la herramienta.

33. SUPONER SIEMPRE QUE LA HERRAMIENTA CONTIENE PUNTAS

34. RESPETAR LA HERRAMIENTA COMO INSTRUMENTO DE TRABAJO

35. EVITAR TODA MANIPULACIÓN BRUTAL DE LA HERRAMIENTA

36. NUNCA CARGAR LA HERRAMIENTA CON PUNTAS CUANDO SE ACTIVA UN CONTROL CUALQUIER (POR EJEMPLO, GATILLO, BRAZO DE CONTACTO).



37. TRATAR LA HERRAMIENTA CON GRAN CUIDADO

Limpiar la herramienta con un tejido flexible y seco. Nunca utilizar un tejido húmedo o soluciones volátiles como diluyente o bencina.

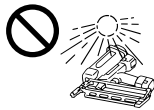

38. EVITAR TODA EXPOSICIÓN DIRECTA DE LA HERRAMIENTA AL SOL

Nunca dejar la herramienta sobre el cargabatería en un sitio expuesto directamente al sol.

39. FIJAR LA MESA FIRMEMENTE, ALLÍ DONDE LA HERRAMIENTA SE COLOCA, DE MODO QUE NO ESTÉ DEFORMADA O QUE CAE

40. CUANDO SE UTILIZA LA HERRAMIENTA PARA UN OBJETIVO PARTICULAR O EN UN LUGAR ESPECIAL, QUE NO SE INDICA EN ESTE MANUAL DE INSTRUCCIONES, ES NECESARIO OBSERVAR LAS NORMAS Y LOS REGLAMENTOS ADICIONALES

41. UTILIZAR SOLAMENTE LAS PARTES OPCIONALES AUTORIZADAS POR MAX CON ESTA HERRAMIENTA

42. AGARRAR LA GRAPADORA DURANTE LAS OPERACIONES DE TAL MANERA QUE NINGÚN DAÑO PUEDA CAUSARSE A SU CABEZA O ARMAZÓN EN CASO DE REBOTE REPENTINO DEBIDO A UNA INTERRUPCIÓN DE LA ALIMENTACIÓN ELÉCTRICA SOBRE SUPERFICIES DURAS DE LA PIEZA DE TRABAJO

### OBSERVAR LA NOTA DE “PRECAUCIÓN” GENERAL SIGUIENTE, ADEMÁS DE LAS OTRAS ADVERTENCIAS CONTENIDAS EN CE MANUAL

- No utilizar la herramienta como martillo.
- No dejar caer o golpear la herramienta.
- No aplicar una fuerza excesiva a la herramienta.
- La herramienta debe utilizarse solamente en caso de operaciones para las cuales se ha diseñada.
- Nunca retirar y estropear los controles (por ejemplo, GATILLO, BRAZO DE CONTACTO).
- Conservar la herramienta, la célula de combustible y la batería en un lugar seco fuera del alcance de los niños cuando no se utilizan.
- No utilizar la herramienta sin su etiqueta de advertencia de seguridad.
- No modificar la herramienta alejándose de su concepción o función de origen sin la aprobación de MAX, CO Ltd.

### DISPOSING OF THE USED FUEL CELL

Combustible propellant gas still remains in the used Fuel Cell.

**▲ WARNING:**

- Do not throw the used Fuel Cell into a fire.
- Never smoke a cigarette.
- Never breathe in the gas.

Dipose of all empty Fuel Cells. Remember to dispose of these cells where they will not be found by children, crushed, punctured, or burned.

## 6. INSTRUCTIONS FOR OPERATION

Read section titled “SAFETY INSTRUCTIONS”.

### 1. BEFORE OPERATION

- 1 Wear Safety Glasses or Goggles.
- 2 Do not insert the Fuel Cell and Battery.
- 3 Inspect screw tightness.
- 4 Check operation of the Contact Arm & Trigger if moving smoothly.
- 5 Insert the Fuel Cell and Battery.
- 6 Hold the tool with finger-off the Trigger, then push the Contact Arm against the work-piece. (The tool must not operate.)
- 7 Hold the tool with Contact Arm free from work-piece and pull the Trigger. (The tool must not operate.)
- 8 Remove the Fuel Cell and Battery.

### 2. OPERATION

**Wear safety glasses or goggles**

Danger to the eyes always exists due to the possibility of dust being blown up by the exhausted air or of a fastener flying up due to the improper handling of the tool. For these reasons, safety glasses or goggles shall always be worn when operating the tool.

The employer and/or user must ensure that proper eye protection is worn. Eye protection equipment must conform to the requirements of the American National Standards Institute, ANSI Z87.1 (Council Directive 89/686/EEC of 21 DEC. 1989) and provide both frontal and side protection.

The employer is responsible to enforce the use of eye protection equipment by the tool operator and all other personnel in the work area.

**NOTE:** Non-side shielded spectacles and face shields alone do not provide adequate protection.

**Keep hands and body away from the discharge outlet**

When driving the fasteners because of dangerous of hitting the hands or body by mistake.

**▲ WARNING:**



**▲ WARNING:**



## LOADING THE NAILS

### ▲ WARNING:

- When loading the nails, be sure to release the finger from the Trigger.
- Do not press the Contact Arm against the object.

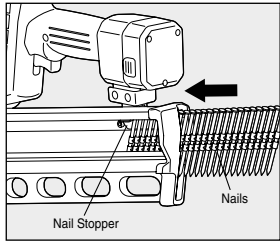

#### Procedure

- ① Load the nails into the slit in the rear of the Magazine until they reach in front of the Nail Stopper.

### ▲ CAUTION:

- Abrupt release of the Pusher Holder causes jamming of nails or dry-firing.

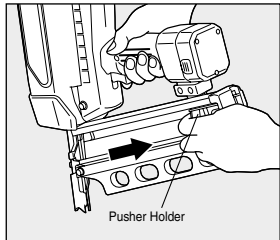

- ② Pull the Pusher Holder as far as the rear end of the magazine and release it gently.

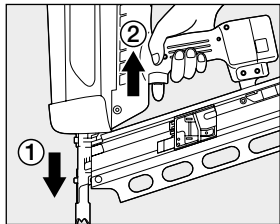

- ① Press Contact Arm against the object.
- ② Pull the Trigger.

## HOW TO DRIVE THE NAILS

#### Procedure

- ① Set the Battery and Fuel Cell in place.
- ② Press Contact Arm against where you want to drive the nails.  
The fan motor is activated, the fuel gas is jetted, mixing the fuel with the air.
- ③ Firmly pressing the Contact Arm, pull the Trigger. The nails are driven into the object by combustion of the fuel.

### ▲ WARNING:

- Never put your face above the tool. Recoil of the tool may cause an unexpected injury.
- Never bring your hand or finger close to the discharge outlet.

- ④ The nails are not fired again even if the Contact Arm is applied to the object with the Trigger pulled. Release the Trigger and repeat Step ②.

### ▲ WARNING:

- Prior to starting work, be sure to check whether the tool functions as mentioned above.
- If the tool is used for a long time, it could be heated and burn you.  
If any abnormality is found, contact your nearest MAX authorized distributor for inspection and repairing.
- ※ The fan keeps running for approx. 10 seconds even after driving the nails.



### 21. NO TOCAR EL GATILLO A MENOS QUE SE QUISIERA COLOCAR UNA PUNTA

Nunca tocar el gatillo a menos que se quisiera colocar una punta en la parte de trabajo. Es peligroso desplazarse alrededor transportando la herramienta con el gatillo extraído. Este tipo de acción debería evitarse.



### 22. NUNCA DIRIGIR LA SALIDA DE DESCARGA HACIA SÍ MISMO Y HACIA CUALQUIER OTRA PERSONA

Si la salida de descarga se dirige hacia otras personas, accidentes serios pueden causarse en caso de fracasados del motor. Asegurar que la salida de descarga no se dirige hacia otras personas, aun si la célula de combustible y la batería están insertadas o no, cuando se cargan y descargan las puntas o se efectúan operaciones similares.

### 23. UTILIZAR LAS PUNTAS ESPECIFICADAS

El uso de puntas distintas de las indicadas causará un defecto de funcionamiento de la herramienta. Asegurarse de utilizar solamente las puntas indicadas cuando se opera la herramienta.

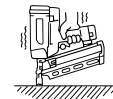

### 24. COLOCAR LA SALIDA DE DESCARGA CORRECTAMENTE SOBRE LA SUPERFICIE DE TRABAJO

Debería operarse la herramienta solamente cuando está en contacto con la superficie de trabajo. Siempre coger la herramienta firmemente contra la superficie que debe ligarse. Si no se coloca la salida de descarga de la nariz de manera apropiado, hay riesgo de causar la proyección de la punta hacia arriba y esto es muy peligroso.



### 25. ALEJAR SUS MANOS Y SU CUERPO DE LA SALIDA DE DESCARGA

Cuando se carga y opera la herramienta, nunca colocar su mano o otra parte de su cuerpo sobre el lugar de descarga de la punta de la herramienta. Esto es muy peligroso ya que hay riesgo de tocar sus manos o su cuerpo por error.



### 26. NO COLOCAR LA PUNTA CERCA DEL BORDE Y LA ESQUINA DE LA PARTE DE TRABAJO Y DE UN MATERIAL FINO

La parte de trabajo puede romperse y la punta podría proyectarse libremente y tocar al operador o a cualquier otra persona.

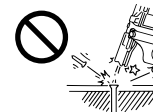

### 27. NO COLOCAR PUNTAS SOBRE OTRAS PUNTAS

La instalación de puntas sobre otras puntas puede causar una deflexión de las puntas, causando así daños.

### 28. RETIRAR LA GRAPA, EL CONTENEDOR DE COMBUSTIBLE Y LA PILA DESPUÉS DEL FUNCIONAMIENTO DE LA HERRAMIENTA

Si se dejan algunas grapas en el cargador después del funcionamiento de la herramienta, hay riesgo de accidente serio produciéndose antes de la puesta en marcha de la herramienta, si la herramienta se manipula descuidadamente, o insertando el contenedor de combustible y la pila. Por esta razón, retirar siempre todas las grapas, el contenedor de combustible y las pilas restantes en el cargador al final de los trabajos.

### 29. COMPROBAR EL FUNCIONAMIENTO DEL DISPOSITIVO DE DISPARO DE CONTACTO FRECUENTEMENTE EN CASO DE USO DE UNA HERRAMIENTA DE TIPO DE DISPARO DE CONTACTO

No utilizar la herramienta si el disparo no funciona correctamente ya que esto corre el riesgo de producir la instalación accidental de una punta. No interferir con el funcionamiento apropiado del dispositivo de disparo de contacto.



### 30. EN CASO DE USO DE LA HERRAMIENTA AL AIRE LIBRE O EN UN LUGAR ELEVADO

Cuando se realiza una fijación de puntas sobre los techos o una superficie inclinada similar, comenzar fijando las puntas en la parte inferior y operando poco a poco hacia arriba. Una fijación de las puntas por atrás es peligrosa ya que hay riesgo de perder su equilibrio.



**11. NUNCA UTILIZAR LA HERRAMIENTA CERCA DE SUSTANCIAS COMBUSTIBLES VOLATILES**

Nunca utilizar la herramienta cerca de gasolina, diluyente, gas, pintura o pegamento, porque podría causar un incendio o una explosión.



**12. NUNCA UTILIZAR LA HERRAMIENTA EN UN AMBIENTE EXPLOSIVO**

Las chispas de la herramienta pueden poner a fuego los gases atmosféricos, el polvo o otros materiales combustibles.

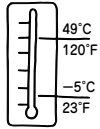

**14. UTILIZAR LA HERRAMIENTA EN UN AMBIENTE DE TRABAJO A UNA TEMPERATURA DE -5°C (23°F) A 49°C (120°F), YA QUE EL CUERPO DE LA HERRAMIENTA PODRIA DAÑARSE, CAUSAR UN INCENDIO O UNA EXPLOSIÓN.**

-5°C (23°F) o menos. El cuerpo de la herramienta puede dañarse. 49°C (120°F) o más. La célula de combustible puede dañarse, causando así una combustión o una explosión.



**15. NO UTILIZAR LA HERRAMIENTA BAJO LA LLUVIA O EN UN LUGAR MUY HUMEDO**

Si no se observa esta precaución, hay riesgo de causar un problema.



**16. NUNCA COLOCAR CLAVOS CON DOS PERSONAS ENFRENTANDOSE UNA CON RESPECTO A LA OTRA**

Si se colocan clavos, con dos personas enfrentándose una con respecto a la otra, un clavo mal insertado corre el riesgo de golpear y herir a la persona que se encuentra ante sí.

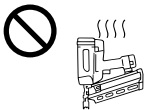

**17. TENGA CUIDADO A LA ALTA TEMPERATURA DE LA HERRAMIENTA**

Si se utiliza la herramienta por un largo período de tiempo, su nariz y su brazo de contacto se recalentarán. Tenga cuidado de no causar quemadura.



**18. CUANDO SE UTILIZA EL GANCHO, ASEGURARSE DE QUITAR SU DEDO DEL GATILLO**

Cuando se utiliza el gancho, asegurarse de quitar su dedo del gatillo.



**19. RETIRAR LA CÉLULA DE COMBUSTIBLE Y LA BATERIA, LUEGO VACIAR EL CARGADOR DE PUNTAS CUANDO LA HERRAMIENTA NO ESTÁ EN FUNCIONAMIENTO.**

Siempre retirar la célula de combustible y la batería de la herramienta, luego vaciar el cargador de puntas cuando se ha completado o suspendido un trabajo, en caso de que no hay vigilancia, desplazándose a una diferente zona de trabajo, en caso de ajuste, desmontaje o reparación de la herramienta, y cuando se remueva una punta atascada.



**20. COMPROBAR LA ESTANQUEIDAD DE LOS TORNILLOS**

Un aflojamiento o una instalación incorrecta de los tornillos o pernos puede causar un accidente o un daño de la herramienta durante su funcionamiento. Comprobar que se han instalados todos los pernos y tornillos firmemente y correctamente antes de operar la herramienta.

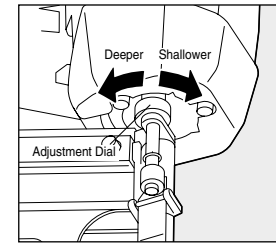

**DRIVING DEPTH ADJUSTMENT**

**▲ WARNING:**

- ALWAYS remove Fuel Cell and Battery before making adjustment.
- Pay attention for heating-up of the Adjustment Dial.
- The adjustment Dial may become hot when the tool has been used constantly.

The driving depth adjustment is made by adjusting the Adjustment Dial.

- ① With Fuel Cell and Battery set, drive a few nails into a representative material sample to determine if adjustment is necessary.
- ② If adjustment is required, remove Fuel Cell and Battery.
- ③ Refer to the mark on the Magazine for direction to turn the Adjustment Dial.
- ④ Reinstall Fuel Cell and Battery.

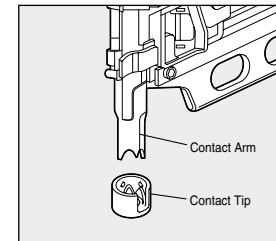

**CONTACT TIP (OPTION)**

**▲ WARNING:**

- ALWAYS remove Fuel Cell and Battery before attaching / detaching the contact tip.

Attach the Contact Tip on the tip of Contact Arm, when driving nails to a soft material.

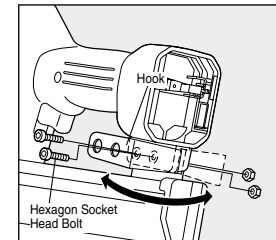

**CHANGING THE HOOK DIRECTION**

**▲ WARNING:**

- Remove the Fuel Cell and Battery.

The Hook can be directed in the two directions. Remove the hexagon socket head bolts with hexagonal wrench, change the direction, and then, put back the bolts to reassemble.

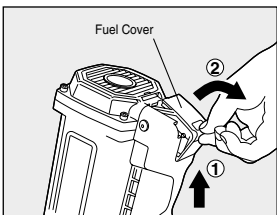

## REPLACING THE FUEL CELL

If the Fuel Gas is running out, the nails cannot be driven.

### ▲ WARNING:

- Be sure to release the Trigger.
- Do not press the Contact Arm against the object.

① Push up and pull the Fuel Cover to this side to open it.

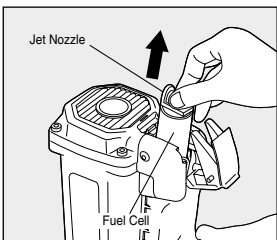

② Nip the Metering Valve and remove the used Fuel Cell.

③ Set the new Fuel Cell.  
(See Page 18 for the setting method)

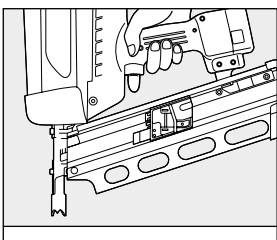

## REPLACING THE BATTERY

If the Battery is running out, the red LED of the tool will be turned on.

### ▲ WARNING:

- Be sure to remove the Fuel Cell.
- Release the Trigger.
- Do not press the Contact Arm against the object.

① Firmly holding the main body, press the latches on both sides of the Battery to remove it.

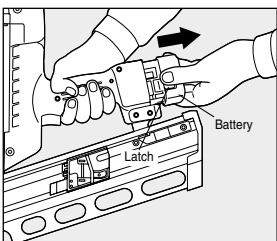

② Set the newly charged Battery into the main body until it has clicked.  
(See Page 15 for the charging method)

③ Set the Fuel Cell.  
(See Page 18 for the setting method)

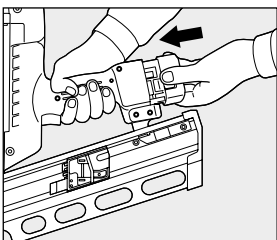

### 16 Manejar el cable de alimentación con cuidado.

Si se coge el cable de alimentación del adaptador de c.d. para transportarlo o extraerlo con el fin de desconectarlo de la toma, se dañará, causando así una ruptura o un cortocircuito. Además tenga cuidado que no entra en contacto con cortafíos, materias, aceite o grasa a alta temperatura. Sustituir al cable de alimentación dañado por un nuevo.

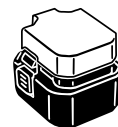

### 16 Una vez que la batería se desconecta del cuerpo de la herramienta, asegurarse de cubrirla con el casquillo de paquete, a menos que esté utilizada.

Para evitar cualquier cortocircuito, cubrir el bloque de bornes (sección de metal) de la batería inutilizada con el casquillo de paquete.



### 17 Nunca poner en cortocircuito el bloque de bornes (sección de metal) de la batería.

Si se pone en cortocircuito, una corriente intensa circulará para recalentar la batería, causando así una quemadura.



### 18 Nunca deshacerse de la batería en un fuego.

Si no se observa esta precaución, hay riesgo de causar una explosión.



### 6. TENGA CUIDADO AL CONECTAR LA BATERIA A LA HERRAMIENTA

Al conectar la batería a la herramienta, asegurarse de observar correctamente los puntos siguientes con el fin de evitar cualquier defecto de funcionamiento.

1. No poner su dedo sobre el gatillo.
2. No apretar el brazo de contacto contra el objeto.
3. Nunca poner su dedo o su mano cerca de la nariz de la herramienta.



### 7. ASEGURARSE DE COMPROBAR APROPIADAMENTE AL CONECTAR LA BATERÍA

Antes de utilizar la herramienta, conectar la batería sobre la herramienta sin apretar el brazo de contacto contra el objeto y sin cargar los clavos y la célula de combustible, luego comprobar los siguientes puntos:

1. Comprobar si un ruido de funcionamiento se produce, conectando solamente la batería.  
※ Si se conecta la batería y se aprieta el brazo de contacto contra el piso, etc, el ventilador o la herramienta funcionarán, pero esto no constituye un hecho anormal.
2. Comprobar si hay una generación anormal de calor, olor o ruido.

Si se opera la herramienta, si produce calor o se emite un olor o un ruido anormal, entonces esto significa que hay un problema. El uso de la herramienta en esta condición causará un accidente. Si se observa cualquier anomalía, consulte al distribuidor MAX autorizado más cercano a su zona de residencia.

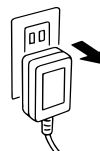
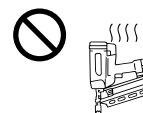

### 8. DESCONECTAR EL CARGABATERÍA CUANDO NO SE UTILIZA

### 9. NO UTILIZAR LA HERRAMIENTA EN UN LUGAR MAL VENTILADO

Si se utiliza la herramienta en un lugar mal ventilado, Ud. podría sufrir de una falta de oxígeno.



### 10. EVITAR EXPONER LA HERRAMIENTA DIRECTAMENTE AL SOL

No colocar la herramienta en un vehículo o un tronco donde la temperatura podría elevarse, con riesgo de explosión. Una célula de combustible vacía y usada contiene siempre gas de chorro combustible, que podría inflar y hacer estallar el recipiente en pedazos.



- 5 Nunca utilizar un transformador como propulsor « booster » para la fuente de alimentación del cargabatería.**  
Si no se observa esta precaución, un problema o una quemadura se producirá.



- 6 Nunca utilizar un generador de motor o una fuente de alimentación de c.d. para cargar la batería.**  
Si no se observa esta precaución, hay riesgo de causar un problema o una quemadura del cargabatería.



- 7 Nunca cargar la batería bajo la lluvia o en un lugar expuesto a salpicaduras de agua o a la humedad.**  
Si se carga en un lugar húmedo, podría ocurrir una descarga eléctrica o un cortocircuito, causando así un incendio debido a quemadura o combustión.

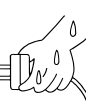

- 8 Nunca tocar la toma de alimentación con una mano húmeda.**  
Si se la agarra con una mano húmeda, hay riesgo de causar una descarga eléctrica.



- 9 Nunca cubrir el cargabatería en funcionamiento con un tejido, etc.**  
Si se cubre el cargabatería, hay riesgo de producir calor, causando así una quemadura o un incendio.



- 10 No desplazar el cargabatería cerca de un fuego.**



- 11 No cargar la batería cerca de una sustancia combustible.**



- 12 Cargar la batería en un lugar bien ventilado, con protección contra exposición directa del sol.**  
Una carga efectuada directamente al sol puede recalentar el cargabatería, causando así una quemadura o un incendio.

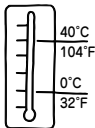

- 13 Cargar la batería a la temperatura ambiente de 0°C (32°F) a 40°C (104°F).**  
Si la temperatura ambiente es menor de 0°C (32°F) o mayor de 40°C (104°F), no se debe efectuar la carga, ya que se puede producirse un incendio.



- 14 No se deben dejar objetos extraños en el orificio de ventilación o en la toma de la batería del cargabatería.**  
Pueden causar una descarga eléctrica o un problema. Utilizar la herramienta en un lugar libre de polvo.

## 7. MAINTAIN FOR PERFORMANCE

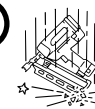

- 1. HANDLE THE TOOL WITH CARE**  
Never drop, collide or hit the tool against a hard material. It may be deformed, cracked or broken.

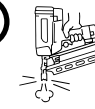

- 2. DO NOT TRIGGER THE TOOL WITH NO NAILS LOADED**  
If you repeatedly operate the tool with no nails loaded, the durability of each section will be reduced.



- 3. INSPECT THE TOOL PERIODICALLY**  
In order to maintain the performance of the tool, clean and inspect the tool periodically. To have it inspected, contact MAX authorised dealers.



- 4. CLEAN THE AIR FILTER**  
Clean the Air Filter every other day. Open the Air Filter Cover with a regular screwdriver, remove the Air Filter from the inside and clean it with an air gun, and so on.

## 8. STORING

- 1 When not in use for an extended period, apply a thin coat of the lubricant to the steel parts to avoid rust.
- 2 Do not store the tool in a cold weather environment. Keep the tool in a warm area.
- 3 When not in use, the tool should be stored in a warm and dry place. Keep out of reach of children.
- 4 All quality tools will eventually require servicing or replacement of parts because of wear from the normal use.

## 9. TROUBLE SHOOTING/REPAIRS

① The repairs shall be carried out only by the MAX authorised dealers.

② Removing Jammed Nail

### ⚠ WARNING:

● Remove the Fuel Cell and Battery.

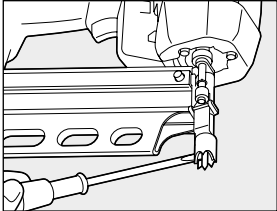

#### Procedure

- ① Take out the nails from the inside of the Magazine.
- ② Remove nails that are jammed inside the Nose by using a punch or slotted screw driver.

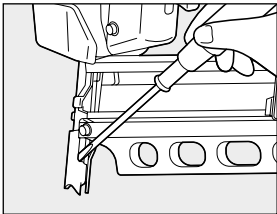

③

Phenomenon	Check Item
The Battery cannot be charged.	<ul style="list-style-type: none"> <li>• The AC adapter's power plug is firmly connected to the plug socket.</li> <li>• The AC adapter's jack is firmly inserted into the charger.</li> <li>• The Battery is properly set in the charger.</li> <li>• The charger's LED is turned on.</li> </ul>
While charging, the charger, AC adapter and power cord are heated, emit abnormal sound or generate the heat.	<ul style="list-style-type: none"> <li>• Stop using them immediately and consult your nearest dealer.</li> </ul>
The nails cannot be driven.	<ul style="list-style-type: none"> <li>• The tool body is properly loaded with the nails, Battery and Fuel Cell.</li> <li>• The Fuel Cell is not empty.</li> <li>• The battery capacity is still remaining.</li> <li>• The nails are not jamming.</li> <li>• The Contact Arm is properly pressed against the object.</li> </ul>



⑤ No respirar el gas.

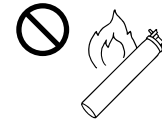

⑥ No incinerar o reutilizar la célula de combustible vacía.



⑦ Nunca ventear el gas en dirección de una persona.



⑧ No retirar la toma de goma del fondo de la célula de combustible, excepto en caso de puesta al rechazo.

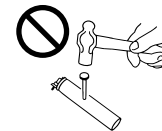

⑨ No hacer un agujero en la célula de combustible.

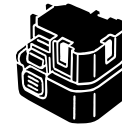

## 5. PRECAUCIONES PARA EL MÉTODO DE CARGA, EL CARGABATERÍA Y LA BATERÍA

① Asegurarse de utilizar correctamente MAX JP606H.

Asegurarse de utilizar MAX JP606H para la herramienta. Nunca conectar la herramienta a una fuente de alimentación o cualquier otra batería recargable, pilas secas o acumulador para automóviles. Si no se observa esta precaución, hay riesgo de causar una ruptura, un problema, la generación de calor o una combustión. (Véase Página 99 para MAX JP606H).

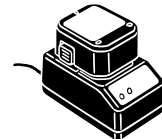

② Asegurarse de cargar correctamente con MAX JC610M.

Asegurarse de cargar la batería con MAX JC610M. Si se carga usando otro tipo de cargabatería, no podría cargar correctamente y también corre el riesgo de romperse, causar un incendio o producir calor. (Véase Página 99 para MAX JC610M).

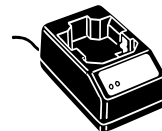

③ Cargar la batería antes de utilizarla.

La nueva batería o la que no se utilizó por un largo período de tiempo podría no cargarse enteramente debido a una autodescarga. Asegurarse de cargarla con MAX JC610M.

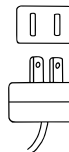

④ Cargar la batería a la tensión indicada.

Asegurarse de cargar, utilizando la toma de 100~240 V de c.d. (para uso doméstico). Nunca cargar a otra tensión que aquella indicada. Si no se observa esta precaución, hay riesgo de causar una combustión o una generación de calor.



## 1. INSTRUCCIONES DE SEGURIDAD



### ⚠ ADVERTENCIA:

**PARA EVITAR TODO RIESGO DE HERIDAS O DAÑOS MATERIALES SERIOS**  
ANTES DE UTILIZAR LA HERRAMIENTA, SE RECOMIENDA LEER CUIDADOSAMENTE Y FAMILIARIZARSE CON LAS "INSTRUCCIONES DE SEGURIDAD" SIGUIENTES. UNA FALTA DE OBSERVACIÓN DE LAS ADVERTENCIAS PUEDE TENER COMO CONSECUENCIA UN RIESGO MORTAL O DAÑOS SERIOS.

### PRECAUCIONES PARA EL USO DE LA HERRAMIENTA



#### 1. LLEVAR GAFAS DE PROTECCIÓN O TRABAJO

Un peligro a los ojos existe siempre ya que el polvo puede estar proyectado por el aire que se escapa o por una punta que vuela hacia arriba en caso de manipulación incorrecta de la herramienta. Por estas razones, siempre llevar gafas de protección o trabajo cuando se utiliza la herramienta. El dueño y/o el usuario deben asegurar que una protección apropiado de los ojos está proporcionada.

El equipamiento de protección de los ojos debe cumplir con las exigencias del Instituto de las Normas Nacionales Americanas, ANSI Z87.1 (Directiva del Consejo 89/686/EEC. del 21 de Dic. de 1989) y asegurar protección lateral y frontal.

El dueño es responsable para imponer el uso apropiado del equipamiento de protección de los ojos por el operador de la herramienta y por cualquier otro personal en la zona de trabajo.

**NOTA:** Gafas sin protección lateral y escudos de cara no aseguran una protección apropiado.



#### 2. UNA PROTECCIÓN DE LAS OREJAS PUEDE SER NECESARIA EN ALGUN AMBIENTE DE TRABAJO

Como las condiciones de trabajo pueden incluir una exposición a elevados niveles de ruido que pueden causar daños auditivos, el dueño y el usuario deberían proveer una protección auditiva y una uso requerida para el operador y otras personas en la zona de trabajo.



#### 3. LLEVAR ROPAS Y UN EQUIPAMIENTO DE PROTECCIÓN APROPIADOS EN EL AMBIENTE DE LAS OPERACIONES

Según el ambiente de las operaciones, llevar ropas de trabajo de largas mangas y un equipamiento de protección como casco y zapatos de seguridad.



#### 4. PRECAUCIONES PARA LA CÉLULA DE COMBUSTIBLE

Esta herramienta contiene gases inflamables bajo presión. Si estas instrucciones no se observan, habrá riesgo de explosión o incendio.

1 Asegurarse de ajustar correctamente la célula de combustible MAX.

2 No almacenar la célula de combustible en un lugar mal ventilado.

3 No exponer la célula de combustible directamente al sol.

No colocar la célula de combustible en un vehículo o un tronco donde la temperatura podría elevarse. Podría estallar. Una célula de combustible vacía y usada contiene siempre gas combustible de chorro, que podría inflar y hacer estallar el recipiente en pedazos.

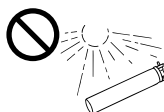

4 Almacenar la célula de combustible a la temperatura ambiente de 49°C (120°F) o menos.

La célula de combustible contiene un gas combustible de presión. Si se expone a una temperatura superior a 49°C (120°F), el gas puede escapar o estallar, causando así un incendio.

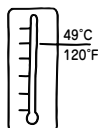

DEUTSCH

# GS690RH/GS690CH

## MAX SCHNURLOSES BEFESTIGUNGSSYSTEM

### VERZEICHNIS

1. SICHERHEITSVORSCHRIFTEN	26
2. SPEZIFIKATIONEN UND TECHNISCHE DATEN	33
3. SICHERHEITSVORRICHTUNGEN	34
4. VERWENDUNG VON AKKU UND LADEGERÄT	35
5. HANDHABUNG DER BRENNSTOFFZELLE	39
6. BETRIEBSANWEISUNGEN	41
7. WICHTIGE PUNKTE ZUR AUFRECHTERHALTUNG DER LEISTUNGSFÄHIGKEIT	45
8. LAGERUNG	45
9. STÖRUNGSBESEITIGUNG/INSTANDSETZUNG	46

### BETRIEBSANLEITUNG

### ⚠ ACHTUNG:

LESEN SIE VOR INBETRIEBNAHME DES GERÄTES DIE GEBRAUCHS- UND SICHERHEITSHINWEISE. BITTE BEWAHREN SIE DIE GEBRAUCHS- UND SICHERHEITSHINWEISE AUF, DAMIT SIE AUCH SPÄTER EINGESEHEN WERDEN KÖNNEN.

# GS690RH/GS690CH

## SISTEMA DE FIJACIÓN SIN CORDÓN MAX

### ÍNDICE

1. INSTRUCCIONES DE SEGURIDAD	92
2. CARACTERÍSTICAS Y DATOS TÉCNICOS	99
3. DISPOSITIVO DE SEGURIDAD	100
4. CÓMO UTILIZAR LA BATERÍA Y EL CARGABATERÍA	101
5. MANIPULACIÓN DE LA CÉLULA DE COMBUSTIBLE	105
6. INSTRUCCIONES PARA EL FUNCIONAMIENTO	107
7. MANTENIMIENTO DEL RENDIMIENTO	111
8. ALMACENAJE	111
9. BÚSQUEDA DE AVERÍAS/REPARACIONES	112

### MANUAL DE OPERACIONES MANTENIMIENTO

**⚠ ATENCIÓN:**

**PARA EVITAR GRAVES DAÑOS PERSONALES O EN LA PROPIEDAD. ANTES DE EMPLEAR LA HERRAMIENTA, LEER CON ATENCIÓN Y COMPRENDER LOS SIGUIENTES INSTRUCCIONES DE SEGURIDAD.**

### 1. SICHERHEITSVORSCHRIFTEN



**⚠ WARNUNG:**

**ZUR VERMEIDUNG VON SCHWEREN KÖRPERVERLETZUNGEN UND SACHSCHÄDEN VOR GEBRAUCH UNBEDINGT DIE FOLGENDEN "SICHERHEITSVORSCHRIFTEN" LESEN UND VERSTEHEN. NICHTBEACHTUNG VON WARNHINWEISEN KANN DEN TOD ODER SCHWERE KÖRPERVERLETZUNGEN ZUR FOLGE HABEN.**

#### VORSICHTSHINWEISE ZUM GEBRAUCH DES WERKZEUGS



#### 1. SCHUTZBRILLE TRAGEN

Durch das austretende Gas aufgewirbelter Staub und Nageldübel, die durch unsachgemäße Handhabung des Werkzeugs aus diesem geschleudert werden oder von einem Gegenstand abprallen, stellen eine ständige Gefahr für die Augen dar. Daher ist beim Einsatz des Werkzeugs stets eine Schutzbrille zu tragen.

Der Arbeitgeber und/oder Benutzer ist für einen ausreichenden Augenschutz verantwortlich. Die Augenschutzrüstung muss dem Standard ANSI Z87.1 (Council Directive 89/688/EEC vom 21. Dez. 1989) entsprechen und sowohl Frontal- als auch Seitenschutz bieten.

Der Arbeitgeber ist für die Durchsetzung des Augenschutzes durch den Werkzeugbenutzer und alle anderen Mitarbeiter im Arbeitsbereich verantwortlich.

**HINWEIS:** Eine Brille ohne Seitenschutz oder ein Gesichtsschutz allein bietet keine ausreichende Schutzwirkung.



#### 2. IN GEWISSEN UMGEBUNGEN KANN EIN GEHÖRSCHUTZ ERFORDERLICH SEIN

Da die Arbeitsbedingungen eine Aussetzung hoher Geräuschpegel einschließen können, die dem Gehör schaden, sind der Arbeitgeber und der Benutzer für die Bereitstellung eines ggf. erforderlichen Gehörschutzes und die Verwendung durch den Werkzeugbenutzer und alle anderen Personen im Arbeitsbereich verantwortlich.



#### 3. ZUR ARBEITSUMGEBUNG PASSENDE KLEIDUNG UND SCHUTZAUSRÜSTUNG TRAGEN

Je nach Arbeitsumgebung einen langärmeligen Arbeitsanzug sowie Schutzausrüstung wie Schutzhelm, Sicherheitsschuhe u. dgl. tragen.



#### 4. VORSICHTSHINWEISE ZU BRENNSTOFFZELLEN

Dieses Werkzeug enthält feuergefährliche Gase, die unter Andruck sind. Wenn Sie diese Anweisungen nicht ausschließlich befolgen, kann eine Explosion oder ein Feuer verursacht werden.

1 **Unbedingt MAX-Brennstoffzellen verwenden.**

2 **Brennstoffzellen nicht an einem schlecht belüfteten Platz aufbewahren.**

3 **Brennstoffzellen nicht direkt dem Sonnenlicht aussetzen.**

Brennstoffzellen nicht in einem Fahrzeug oder einem anderen geschlossenen Behälter aufbewahren, in dem hohe Temperaturen herrschen können, da sie explodieren kann. Auch verbrauchte, leere Brennstoffzellen enthalten noch Gasreste, die sich ausdehnen und den Behälter zum Explodieren bringen können.

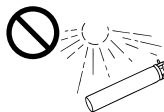

4 **Brennstoffzellen bei Umgebungstemperaturen von maximal 49°C (120°F) lagern.**

Brennstoffzellen enthalten brennbares Gas, das unter Druck steht. Bei Temperaturen oberhalb 49°C (120°F) kann Gas austreten oder die Zelle bersten und einen Brand verursachen.

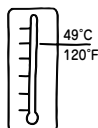

## 9. LOCALIZZAZIONE GUASTI/RIPARAZIONI

1 Le riparazioni devono essere effettuate solo dai distributori MAX autorizzati o da altri specialisti.

2 Eliminazione di chiodi bloccati

### ⚠ AVVERTIMENTO:

● Togliere la cellula di combustibile, poi la batteria.

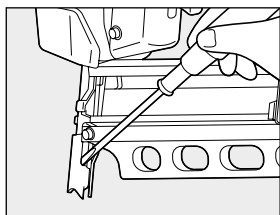
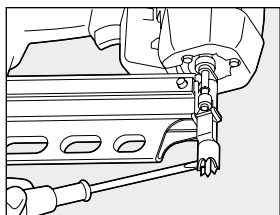

#### Metodo

① Dopo avere tolto i chiodi, chiudere la porta ed assicurarsi che il perno di bullone sia stato regolato fermamente nell'appoggio di spillo.

3

Fenomeno	Articolo di controllo
La batteria non può essere caricata.	<ul style="list-style-type: none"> <li>La presa d'alimentazione dell'adattatore ad c.a. è collegata fermamente alla presa d'alimentazione.</li> <li>La presa jack dell'adattatore ad c.a. è inserita fermamente nel caricatore.</li> <li>La batteria è messa correttamente nel caricatore.</li> <li>La LED del caricatore è illuminata.</li> </ul>
Durante il carico, il caricatore, l'adattatore ad c.a. ed il cavo d'alimentazione sono riscaldati, emettono un rumore anormale o producono calore.	<ul style="list-style-type: none"> <li>Cessare di utilizzarli immediatamente e consultare il distributore più vicino.</li> </ul>
I chiodi non possono essere posati.	<ul style="list-style-type: none"> <li>Il corpo dell'attrezzo è caricato correttamente con chiodi, la batteria ed il combustibile.</li> <li>La durata di servizio della cellula di combustibile non è scaduta.</li> <li>La capacità di batteria è ancora residua.</li> <li>Nessun inceppamento di chiodi.</li> <li>Il braccio di contatto è stretta correttamente contro l'oggetto.</li> </ul>



5 Das Gas nicht einatmen.



6 Leere Brennstoffzellen nicht verbrennen oder recyceln.



7 Das Gas nicht auf den menschlichen Körper sprühen.

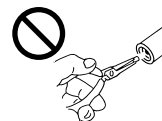

8 Den Gummistopfen an der Unterseite der Brennstoffzelle nicht entfernen. Der Stopfen darf erst bei der Entsorgung der Zelle entfernt werden.

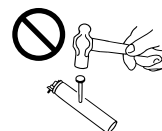

9 Brennstoffzellen nicht punktieren.

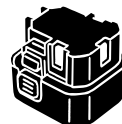

## 5. VORSICHTSHINWEISE ZU AKKU, LADEGERÄT UND LADEVERFAHREN

1 Unbedingt den MAX JP606H verwenden.

Das Werkzeug darf nur mit dem MAX JP606H betrieben werden. Eine Spannungsversorgung über ein Stromnetz oder mit einem Akku unterschiedlichen Typs, Trockenzellen oder einer Fahrzeugbatterie ist nicht zulässig. Nichtbeachtung kann einen Defekt, eine Funktionsstörung, Wärmeentwicklung oder einen Brand verursachen. (Weitere Informationen zum MAX JP606H siehe Seite 33.)

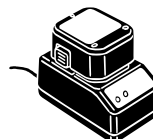

2 Unbedingt mit MAX JC610M laden.

Der Akku muss mit dem MAX JC610M geladen werden. Bei Verwendung eines anderen Ladegeräts wird der Akku unter Umständen nicht vorschriftsmäßig geladen oder kann beschädigt werden, sich stark erwärmen oder sich entzünden. (Weitere Informationen zum MAX JC610M siehe Seite 33.)

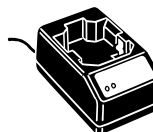

3 Den Akku vor Gebrauch laden.

Ein Akku, der neu erworben oder längere Zeit nicht benutzt wurde, ist aufgrund seiner kontinuierlichen Selbstentladung nicht voll aufgeladen. Daher unbedingt mit dem MAX JC610M laden.

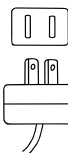

4 Den Akku von einem Netz mit der vorgeschriebenen Spannung laden.

Das Ladegerät an eine Steckdose mit 100-240 V Wechselstrom (Haushaltsnetz) anschließen. Nur an Stromnetze mit der vorgeschriebenen Spannung anschließen. Nichtbeachtung kann starke Wärmeentwicklung oder ein Entzünden zur Folge haben.



- 5 Niemals Transformatoren wie z. B. einen Spannungsverstärker als Stromquelle für das Ladegerät verwenden.**  
Nichtbeachtung dieses Punkts kann eine Störung oder ein Durchbrennen des Ladegeräts zur Folge haben.



- 6 Zum Laden des Akkus keinen motorgetriebenen Generator und auch keine Gleichstromquelle verwenden.**  
Nichtbeachtung dieses Punkts kann eine Störung oder ein Durchbrennen des Ladegeräts zur Folge haben.



- 7 Den Akku niemals im Regen oder an anderen Orten aufladen, wo er Spritzwasser oder Feuchtigkeit ausgesetzt ist.**  
Aufladen in feuchter Umgebung kann einen elektrischen Schlag oder Kurzschluss und im Extremfall ein Brand durch Durchbrennen oder Entzündung zur Folge haben.



- 8 Den Netzstecker niemals mit nassen oder feuchten Händen anfassen.**  
Berührung mit nassen oder feuchten Händen kann einen elektrischen Schlag zur Folge haben.



- 9 Das Ladegerät bei Gebrauch nicht mit einem Lappen o. dgl. zudecken.**  
Es kann sich bei Zudeckung stark erwärmen und ein Durchbrennen oder einen Brand verursachen.



- 10 Das Ladegerät von offenen Flammen fernhalten.**



- 11 Den Akku nicht in der Nähe brennbarer Stoffe aufladen.**



- 12 Den Akku an einem gut belüfteten Ort und vor Sonnenlicht geschützt aufladen.**  
Beim Laden in direkt einfallendem Sonnenlicht kann sich das Ladegerät überhitzen, was ein Durchbrennen oder einen Brand verursachen kann.

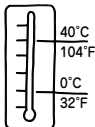

- 13 Den Akku bei Umgebungstemperaturen zwischen 0°C (32°F) und 40°C (104°F) aufladen.**  
Bei einer Umgebungstemperatur unter 0°C (32°F) oder über 40°C (104°F) wird der Akku nicht ordnungsgemäß geladen und es kann ein Brand entstehen.



- 14 Darauf achten, dass keine Fremdkörper in die Belüftungsöffnung oder die Akkuaufnahme des Ladegeräts gerät.**  
Dies kann einen elektrischen Schlag oder eine Störung verursachen. Das Ladegerät an einem staubfreien Ort verwenden.

## 7. MANTENIMENTO DELLA PRESTAZIONE



### 1. TRATTARE L'ATTREZZO CON CURA

Non lasciare mai cadere, fare urtare o colpire l'attrezzo contro una superficie dura. Può essere deformata, spaccarsi o rompersi.

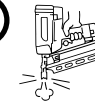

### 2. NON AZIONARE L'ATTREZZO SENZA AVERE CARICATO I CHIODI

Se attivate varie volte l'attrezzo senza avere caricato i chiodi, la durata di servizio di ogni sezione sarà ridotta.



### 3. ISPEZIONARE L'ATTREZZO PERIODICAMENTE

Per ottenere un buon rendimento di quest'attrezzo, pulire ed ispezionare l'attrezzo periodicamente. Per il suo controllo, Vi preghiamo di consultare i rivenditori autorizzati da MAX.

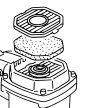

### 4. PULIRE IL FILTRO AD ARIA

Pulire il filtro ad aria ogni due giorni. Aprire il coperchio del filtro ad aria con un cacciavite normale, togliere il filtro ad aria dell'interno e pulirlo con uno straccio d'aria, ecc.

## 8. IMMAGAZZINAGGIO

- 1 Quando l'attrezzo non è utilizzato per un periodo prolungato, applicare uno strato sottile di lubrificante alle parti in acciaio per evitare la ruggine.
- 2 Non sistemare l'attrezzo in un luogo freddo. Mettere l'attrezzo in un luogo caldo.
- 3 Quando non è utilizzato, l'attrezzo dovrebbe essere sistemato in un posto caldo e secco. Allontanare l'attrezzo dalla presenza dei bambini.
- 4 Qualunque attrezzo di qualità esigerà una manutenzione o sostituzione delle parti in seguito ad un'usura causata da un utilizzo normale.

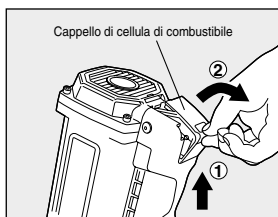

## SOSTITUZIONE DELLA CELLULA DI COMBUSTIBILE

Se il gas combustibile è esaurito, i chiodi non possono essere posati.

### ⚠ AVVERTIMENTO:

- Liberare il grilletto.
- Non stringere il braccio di contatto contro l'oggetto.

① Sollevare e tirare il cappello di cellula di combustibile verso questo lato per aprirlo.

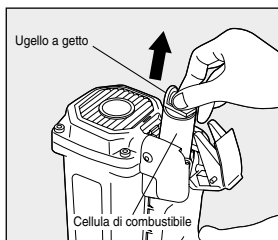

- ② Afferrare la valvola a getto e togliere la cellula di combustibile consumata.  
 ③ Aggiustare la nuova cellula di combustibile.  
 (Vedi a pagina 84 per il metodo di messa a punto).

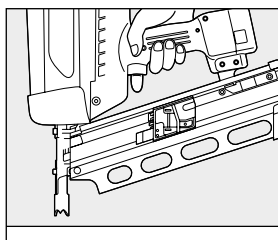

## SOSTITUZIONE DELLA BATTERIA

Se la batterie sono esaurite, la LED rossa dell'attrezzo sarà illuminata.

### ⚠ AVVERTIMENTO:

- Assicurarsi di togliere la cellula di combustibile.
- Liberare il grilletto.
- Non stringere il braccio di contatto contro l'oggetto.

① Mantenendo fermamente il corpo principale, stringere i bulloni ai lati della batteria per toglierla.

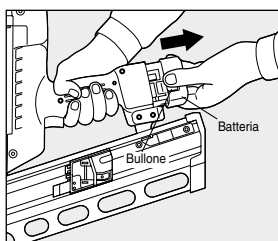

- ② Regolare la batteria che è stata caricata nel corpo principale fino a produrre uno scatto. (Vedi a pagina 81 per il metodo di carico).  
 ③ Aggiustare la cellula di combustibile.  
 (Vedi a pagina 84 per il metodo di messa a punto)

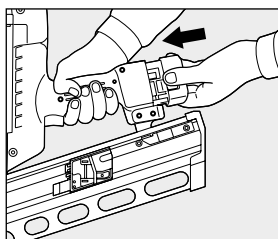

### 16 Das Netzteilkabel vorsichtig handhaben.

Das Netzteil nicht am Kabel tragen und auch nicht durch Ziehen am Kabel von der Steckdose trennen, da dies eine Beschädigung des Kabels (Kabelbruch oder Kurzschluss) verursachen kann. Außerdem darauf achten, dass das Netzteilkabel nicht mit Schneidwerkzeugen, heißen Substanzen, Öl und Fett in Berührung kommt. Im Falle einer Beschädigung das Netzteil(kabel) durch ein neues ersetzen.

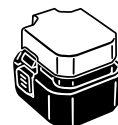

### 18 Die Akkukappe stets aufsetzen, wenn der Akku nicht im Werkzeug sitzt und nicht verwendet wird.

Diese Kappe, die über dem Klemmenblock (Metallteil) angebracht wird, verhindert einen Kurzschluss, während der Akku nicht in Gebrauch ist.



### 17 Den Klemmenblock (Metallteil) am Akku nicht kurzschließen.

Bei kurzgeschlossenen Klemmen fließt ein starker Strom, der ein Erwärmen des Akkus und Verbrennungen oder eine Beschädigung verursachen kann.



### 19 Den Akku nicht ins Feuer werfen.

Nichtbeachtung dieses Hinweises kann eine Explosion zur Folge haben.



### 6. VORSICHT BEIM EINSETZEN DES AKKUS IN DAS WERKZEUG

Beim Einsetzen des Akkus in das Werkzeug folgende Punkte beachten, um eine Funktionsstörung zu vermeiden.

1. Den Finger nicht auf den Auslöser legen.
2. Den Kontaktarm nicht gegen einen Gegenstand drücken.
3. Finger und Hände nicht in den Bereich der Mündung bringen.

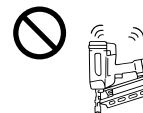

### 7. BEI DER ANBRINGUNG DES AKKUS STETS EINE FUNKTIONSPRÜFUNG DURCHFÜHREN

Vor Gebrauch des Werkzeugs zunächst nur den Akku anbringen (weder Nageldübel noch Brennstoffzelle laden), ohne den Kontaktarm gegen einen Gegenstand zu drücken, und folgende Funktionsprüfung durchführen:

1. Prüfen, ob das Betriebsgeräusch zu hören ist, wenn lediglich der Akku eingesetzt ist.  
 ※ Wenn der Kontaktarm bei eingesetztem Akku auf den Boden o. dgl. gedrückt wird, läuft der Lüfter des Werkzeugs, was jedoch normal ist.
2. Auf Wärmeentwicklung oder ungewöhnliche Geruchs- bzw. Geräuschentwicklung prüfen.  
 Wenn das Werkzeug im aktivierten Zustand Wärme entwickelt oder einen ungewöhnlichen Geruch oder ein komisches Geräusch erzeugt, deutet dies auf eine Störung hin. Eine Verwendung des Werkzeugs in diesem Zustand kann einen Unfall verursachen. Sollte etwas Ungewöhnliches gefunden werden, den nächsten autorisierten MAX-Händler benachrichtigen.

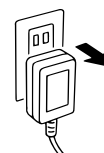
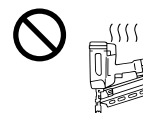

### 8. BEI NICHTGEBRAUCH DES LADEGERÄTS DAS NETZTEIL AUS DER STECKDOSE ZIEHEN

### 9. DAS WERKZEUG NICHT AN EINEM SCHLECHT BELÜFTETEN ORT VERWENDEN

Bei Einsatz an einem schlecht belüfteten Ort kann Sauerstoffmangel auftreten.

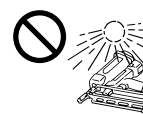

### 10. DIREKTE SONNENBESTRAHLUNG VERMEIDEN

Das Werkzeug nicht in einem Fahrzeug oder einem anderen geschlossenen Behälter aufbewahren, in dem hohe Temperaturen herrschen können, da es explodieren kann. Auch verbrauchte, leere Brennstoffzellen enthalten noch Gasreste, die sich ausdehnen und den Behälter zum Explodieren bringen können.



**11. DAS WERKZEUG NIEMALS IN DER NÄHE FLÜCHTIGER; BRENNBARER SUBSTANZEN VERWENDEN**

Das Werkzeug niemals in der Nähe von Benzin, Verdüner, Gas, Lack oder Klebstoffen verwenden, die es diese entzünden und eine Explosion verursachen kann.



**12. DAS WERKZEUG NIE IN EINER EXPLOSIVEN ATMOSPHÄRE BENUTZEN**

Die Funken vom Werkzeug können die atmosphärischen Gase, Staub oder andere brennbare Materialien anzünden.

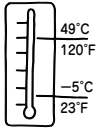

**14. DAS WERKZEUG BEI UMGEBUNGSTEMPERATUREN VON -5°C (23°F) bis 49°C (120°F) VERWENDEN, DA ES ANDERNFALLS BESCHÄDIGT WERDEN, SICH ENTZÜNDEN ODER EXPLODIEREN KANN**

-5°C (23°F) und darunter: Das Gehäuse des Werkzeugs kann beschädigt werden. 49°C (120°F) und darüber: Die Brennstoffzelle kann beschädigt werden und einen Brand oder eine Explosion verursachen.



**15. DAS WERKZEUG NICHT IM REGEN ODER AN SEHR FEUCHTEN ORTEN VERWENDEN**

Nichtbeachtung dieses Hinweises kann eine Störung zur Folge haben.



**16. BEIM EINTREIBEN VON NAGELDÜBELN DARAUF ACHTEN, DASS SICH PERSONEN NICHT GEGENÜBER STEHEN**

Hierbei könnte ein "Fehlschuss" eine Verletzung des gegenüberstehenden Arbeiters verursachen.

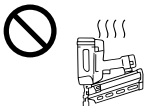

**17. DIE HEISSEN TEILE DES WERKZEUGS NICHT BERÜHREN**

Nach längerem Betrieb sind das Nasenstück und der Kontaktarm sehr heiß. Bei Berührung besteht Verbrennungsgefahr.

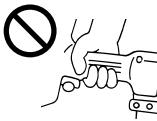

**18. BEI VERWENDUNG DES HAKENS UNBEDINGT DEN FINGER VOM AUSLÖSER NEHMEN**

Wenn der Haken verwendet wird, muss der Finger vom Auslöser genommen werden.



**19. NACH GEBRAUCH DES WERKZEUGS DIE BRENNSTOFFZELLE SOWIE DEN AKKU ENTFERNEN UND DAS MAGAZIN LEEREN**

Nach der Arbeit sowie vor Arbeitspausen oder Verlassen des Arbeitsplatzes, Wechseln des Arbeitsplatzes, Einstellen, Zerlegen oder Instandsetzen des Werkzeugs und zum Entfernen eines gestauten Befestigungsteils immer die Brennstoffzelle sowie den Akku aus dem Werkzeug nehmen und das Magazin leeren.



**20. AUF GELOCKERTE SCHRAUBEN UNTERSUCHEN**

Gelockerte oder unzureichend angezogene Schrauben können beim Betrieb Schäden am Werkzeug hervorrufen. Vor Gebrauch des Werkzeugs daher sicherstellen, dass alle Schrauben vorschriftsmäßig installiert und fest angezogen sind.

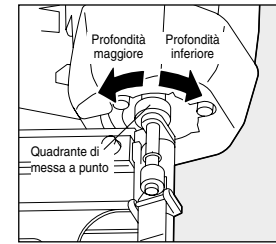

**REGOLAZIONE DELLA PROFONDITÀ DI INSERIMENTO**

**AVVERTIMENTO:**

- **SEMPRE** togliere la cellula di combustibile e la batteria prima di effettuare la regolazione.
- Verificare se il quadrante di messa a punto è stato riscaldato.
- Il quadrante di messa a punto può riscaldarsi quando l'attrezzo è stato utilizzato costantemente.

La regolazione della profondità di inserimento si effettua regolando il quadrante di messa a punto.

- ① La cellula di combustibile e la batteria essendo regolate, inserire alcuni chiodi in un campione materiale tipo per determinare se la regolazione è necessaria.
- ② Se la regolazione è necessaria, togliere la cellula di combustibile e la batteria.
- ③ Riferirsi al segno sul magazzino per la direzione di rotazione del quadrante di messa a punto.
- ④ Installare nuovamente la cellula di combustibile e la batteria.

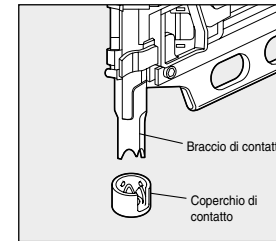

**ESTREMITÀ DI CONTATTO (OPZIONE)**

**AVVERTIMENTO:**

- **SEMPRE** togliere la bomboletta di gas e la batteria prima di fissare / rimuovere la coperchio di contatto.

Fissare la coperchio di contatto sul braccio di contatto, quando si inseriscono i chiodi in un materiale soffice.

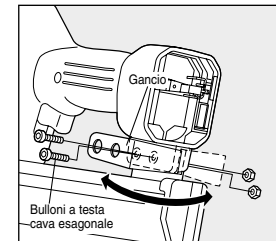

**CAMBIAMENTO DELLA DIREZIONE DEL GANCIO**

**AVVERTIMENTO:**

- Togliere la cellula di combustibile e la batteria.

Il gancio può essere orientato nelle due direzioni. Togliere i bulloni a testa esagonale con la chiave accessoria esagonale 4, cambiare la direzione, quindi rimettere i bulloni in posizione per rimontare.

## CARICAMENTO DEI CHIODI

### ⚠ AVVERTIMENTO:

- Quando si caricano i chiodi, assicurarsi di staccare il suo dito dal grilletto.
- Non stringere il braccio di contatto contro l'oggetto.

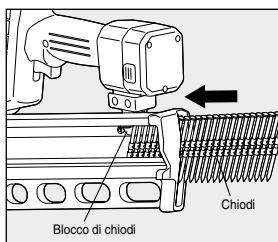

### Metodo

- ① Caricare i chiodi nella fessura alla parte posteriore del magazzino fino a che raggiungono la parte prima di blocco di chiodi.

### ⚠ PRECAUZIONE:

- Un rilascio brusco dell'appoggio di pulsante causerà un inceppamento dei chiodi o un'emissione a vuoto.

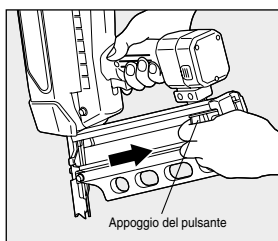

- ② Tirare il supporto del pulsante fino al fondo del magazzino, poi liberarlo delicatamente.

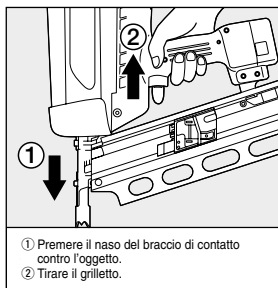

## COME INSERIRE I CHIODI

### Metodo

- ① Regolare la cellula di batteria e di combustibile.
- ② Premere il naso del braccio di contatto nella posizione dove si vuole porre il chiodo. Il motore del ventilatore è attivato, il gas combustibile è proiettato, mescolando il combustibile all'aria.
- ③ Premendo fermamente il braccio di contatto ed il coperchio di coda, tirare il grilletto. I chiodi sono posati nell'oggetto mediante la combustione del combustibile.

### ⚠ AVVERTIMENTO:

- Non mettere mai il suo viso sopra l'attrezzo. Una reazione dell'attrezzo può causare una ferita inattesa.
- Non mettere mai la sua mano o un dito a prossimità del naso.

- ④ I chiodi non sono tirati anche se il braccio di contatto è applicato all'oggetto con il grilletto tirato. Liberare il grilletto e ripetere l'operazione ②.

### ⚠ AVVERTIMENTO:

- Prima di cominciare i lavori, verificare se l'attrezzo funziona bene come menzionato sopra.
- Se l'attrezzo è utilizzato per molto tempo, potrebbe riscaldarsi e bruciarsi. Se un'anomalia qualunque è osservata, mettersi in contatto con il distributore MAX autorizzato più vicino per fare effettuare l'ispezione e la riparazione.
- ※ Il ventilatore continua a funzionare per circa 10 secondi anche dopo avere posato il chiodo.



## 21. DEN AUSLÖSER NUR BERÜHREN, WENN EIN BEFESTIGUNGSTEIL EINGETRIEBEN WERDEN SOLL

Der Auslöser darf nur betätigt werden, wenn ein Befestigungsteil in die Arbeitsfläche eingetrieben werden soll. Tragen des Werkzeugs mit betätigtem Auslöser ist gefährlich, und derartige Handlungen sind daher unbedingt zu vermeiden.



## 22. DIE MÜNDUNG NIEMALS AUF SICH ODER ANDERE PERSONEN RICHTEN

Wenn die Mündung auf Personen gerichtet wird, können "Fehlschüsse" schwere Unfälle verursachen. Daher steht darauf achten, dass die Mündung nicht auf andere Personen gerichtet wird, auch dann nicht, wenn die Brennstoffzelle und der Akku entfernt wurden oder Befestigungsteile geladen bzw. herausgenommen werden.

## 23. DIE VORGESCHRIEBENEN BEFESTIGUNGSTEILE VERWENDEN

Die Verwendung unzulässiger Befestigungsteile verursacht eine Funktionsstörung des Werkzeugs. Daher immer die für dieses Werkzeug vorgeschriebenen Befestigungsteile verwenden.

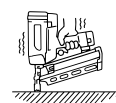

## 24. DIE MÜNDUNG ORDNUNGSGEMÄSS AN DER ARBEITSFLÄCHE ANSETZEN

Das Werkzeug sollte bearbeitet werden, nur wenn es in Verbindung mit der Arbeitsoberfläche ist. Bitte das Werkzeug gegen die zu befestigende Oberfläche immer halten. Wenn die Mündung am Nasenstück nicht richtig angesetzt wird, kann das einzutreibende Befestigungsteil von der Fläche abprallen und nach oben geschleudert werden, was extrem gefährlich ist.



## 25. HÄNDE UND KÖRPER VON DER MÜNDUNG FERNHALTEN

Beim Laden von Befestigungsteilen und Arbeiten mit dem Werkzeug Hände und andere Körperteile nicht in den Bereich der Mündung am Werkzeug bringen, um eine Verletzung durch ein versehentliches Eintreiben zu vermeiden.



## 26. BEFESTIGUNGSTEILE NICHT IM RANDBEREICH BZW. IN ECKEN DER ARBEITSFLÄCHE ODER IN DÜNNES MATERIAL EINTREIBEN

Das Material kann reißen, und das dabei abprallende Befestigungsteil kann eine Person treffen und verletzen.

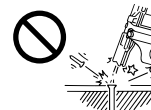

## 27. BEFESTIGUNGSTEILE NICHT ÜBEREINANDER EINTREIBEN

Beim Eintreiben eines Befestigungsteils über einem anderen kann dieses abprallen und eine Verletzung verursachen.

## 28. AM ENDE DER ARBEIT, DEN NAGEL, DIE KRAFTSTOFFZELLE UND DIE BATTERIE ENTFERNEN

Wenn die Nägel in dem Magazin nach der Beendigung des Betriebes gelassen werden, gibt es die Gefahr eines ernststen Unfalles, auftretend vor der Wiederaufnahme des Betriebes, wenn das Werkzeug unvorsichtig angefaßt wird, oder wenn die Kraftstoffzelle und die Batterie eingesetzt werden. Aus diesem Grund, entfernen Sie immer alle Nägel, Kraftstoffzelle und Batterien welche in der Magazin am Ende der Arbeit bleiben.

## 29. BEI VERWENDUNG EINES WERKZEUGS MIT KONTAKTAUSLÖSUNG DIE FUNKTION DES KONTAKTAUSLÖSUNGSMEECHANISMUS REGELMÄSSIG PRÜFEN

Das Werkzeug keinesfalls verwenden, wenn die Kontaktauslösung nicht einwandfrei funktioniert, da dies gefährliche "Fehlschüsse" zur Folge haben kann. Keine eigenmächtigen Eingriffe am Kontaktauslösungsmeechanismus vornehmen.

## 30. BEIM EINSATZ DES WERKZEUGS IM FREIEN ODER AN EINEM ERHÖHTEN ORT

Beim Befestigen von Dachteilen und auf anderen schrägen Flächen am tiefer liegenden Ende der Fläche beginnen und nach oben arbeiten. Arbeiten in entgegengesetzter Richtung ist gefährlich, da man leicht das Gleichgewicht verlieren kann.



31. **DAS WERKZEUG NIEMALS VERWENDEN; WENN EINES SEINER BEDIENTEILE (AUSLÖSER, KONTAKTARM) NICHT BZW. NICHT EINWANDFREI ARBEITET ODER ENTFERNT BZW. ABGEÄNDERT WURDE**

32. **BEI WERKZEUGBETÄTIGUNG NICHT IN DIE LUFT SCHIESSEN**  
Dies könnte eine Verletzung Umstehender zur Folge haben und belastet das Werkzeug unnötig.

33. **IMMER DAVON AUSGEHEN, DASS DAS MAGAZIN DES WERKZEUGS BEFESTIGUNGSTEILE ENTHÄLT**

34. **DAS WERKZEUG ALS ARBEITSGERÄT SCHÄTZEN**

35. **KEINEN UNFUG MIT DEM WERKZEUG TREIBEN**

36. **KEINE BEFESTIGUNGSTEILE IN DAS WERKZEUG LADEN, WÄHREND EINES DER BEDIENTEILE (AUSLÖSER, KONTAKTARM) AKTIVIERT IST**



37. **DAS WERKZEUG VORSCHRIFTSMÄSSIG PFLEGEN**  
Das Werkzeug mit einem weichen Lappen säubern. Niemals einen nassen Lappen oder flüchtige Reinigungsmittel wie Verdünner oder Benzin verwenden.



38. **VOR DIREKT EINFALLENDEN SONNENLICHT SCHÜTZEN**  
Werkzeug und Ladegerät nicht längere Zeit in direktem Sonnenlicht ablegen.

39. **DIE BANK, WO DAS WERKZEUG GESETZT WIRD, FEST SICHERN, DAMIT SIE NICHT VERFORMT WIRD ODER FÄLLT.**

40. **WENN DAS WERKZEUG FÜR EINEN SPEZIELLEN ZWECK ODER IN EINER SPEZIELLEN POSITION WELCHE NICHT IN DEN ANWEISUNGEN ANGEZEIGT WERDEN, VERWENDET WIRD, DIE RICHTLINIEN UND ANGEFORDERTEN ANWEISUNGEN BITTE AUSSCHLIEßLICH BEOBACHTEN.**

41. **BITTE BENUTZEN SIE NUR DIE AUTORISIERTEN OPTIONALEN TEILE VON MAX, WENN SIE DIESES WERKZEUG BENUTZEN.**

42. **WÄHREND DES ARBEITSVORGANGS, DAS WERKZEUG HALTEN, SO DAß KEINE VERLETZUNGEN ZUM KOPF ODER ZUM KÖRPER VERURSACHT WERDEN KÖNNEN, IM FALLE EINES MÖGLICHEN RÜCKSTOß AUF EINE UNTERBRECHUNG IN DER STROMVERSORGUNG DER HARTEN BEREICHE INNERHALB DES WERKSTÜCKES.**

#### **NEBEN DEN ANDEREN WARNHINWEISEN IN DIESER ANLEITUNG DIE FOLGENDEN ALLGEMEINEN VORSICHTSMASSREGELN BEACHTEN**

- Das Werkzeug nicht als Hammer verwenden.
- Das Werkzeug nicht fallenlassen oder schlagen.
- Eine übermäßige Kraft nicht auf diesem Werkzeug zutreffen.
- Das Werkzeug darf nur für den Zweck verwendet werden, für den es vorgesehen ist.
- Bedienteile (AUSLÖSER, KONTAKTARM) niemals entfernen oder manipulieren.
- Das Werkzeug, Brennstoffzellen und Akkus bei Nichtgebrauch an einem trockenen Platz außerhalb der Reichweite von Kindern aufbewahren.
- Das Werkzeug nicht ohne Warnschild verwenden.
- Die ursprüngliche Konstruktion bzw. Funktionsweise des Werkzeugs darf ohne Genehmigung von MAX CO., LTD. nicht abgeändert werden.

#### **COME METTERE AL RIFIUTO LA CELLULA DI COMBUSTIBILE CONSUMATA**

Il gas combustibile di getto rimande sempre nella cellula di combustibile consumata.

**▲ AVVERTIMENTO:**

- **Non gettare la cellula di combustibile consumata nel fuoco.**
- **Non fumare mai una sigaretta.**
- **Non respirare mai il gas.**

Buttare via tutte le cellule di combustibile vuote ai luoghi dove non saranno schiacciate, perforate, bruciate o scoperte dai bambini.

## **6. ISTRUZIONI PER IL FUNZIONAMENTO**

**Si prega di leggere la sezione intitolata “ISTRUZIONI DI SICUREZZA”.**

### **1. PRIMA DEL FUNZIONAMENTO**

- 1 Portare degli occhiali di protezione o di lavoro.
- 2 Non inserire la cellula di combustibile e la batteria.
- 3 Ispezionare la tenuta delle viti.
- 4 Verificare il funzionamento del braccio di contatto e del grilletto per vedere se questi si muovono senza scossone.
- 5 Inserire la cellula di combustibile e la batteria.
- 6 Afferrare l'attrezzo con il dito staccato dal grilletto, poi spingere il braccio di contatto contro il pezzo di lavoro. (L'attrezzo non deve funzionare).
- 7 Mantenere l'attrezzo con il braccio di contatto senza il pezzo di lavoro e tirare il grilletto. (L'attrezzo non deve funzionare).
- 8 Togliere la cellula di combustibile e la batteria.

**▲ AVVERTIMENTO:**



### **2. FUNZIONAMENTO**

#### **Portare degli occhiali di protezione o di lavoro**

Un pericolo agli occhi esiste sempre poiché la polvere rischia di essere proiettata dall'aria che sfugge o da una punta di fissaggio che vola in alto in caso di manipolazione sbagliata dell'attrezzo. Per queste ragioni, sempre portare degli occhiali di protezione o di lavoro quando si opera l'attrezzo. Il proprietario e/o l'utente devono assicurarsi che una protezione degli occhi adeguata sia prevista.

L'attrezzatura di protezione degli occhi deve rispondere alle esigenze dell'Istituto delle Norme Nazionali Americane, ANSI Z87.1 (Direttiva del Consiglio 89/686/EEC. del 21 dic. 1989) e garantire una protezione laterale e frontale.

Il proprietario è responsabile per imporre l'utilizzo dell'attrezzatura di protezione degli occhi da parte dell'operatore dell'attrezzo e da parte di qualsiasi altro personale nella zona di lavoro.

**NOTA:** Gli occhiali non protetti lateralmente e gli schermi di viso non garantiscono una protezione adeguata.

**Mantenere le mani ed il corpo lontani dall'uscita di scarico, quando s'inseriscono le punte di fissaggio poiché si rischia di colpire violentemente le mani o il suo corpo per errore.**

**▲ AVVERTIMENTO:**





## MESSA A PUNTO DELLA CELLULA DI COMBUSTIBILE

### ▲ AVVERTIMENTO:

- Staccare il suo dito dal grilletto.
- Non stringere il braccio di contatto contro l'oggetto.

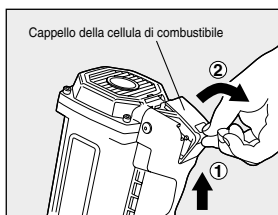

- ① Sollevare e tirare il cappello della cellula di combustibile verso questo lato per aprirlo.



- ② Dirigendo l'ugello a getto della valvola a getto in avanti (verso il coperchio del filtro d'aria), regolare la cellula di combustibile.

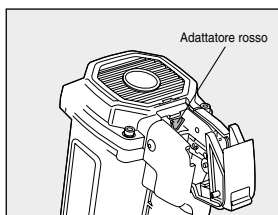

- ③ Quando si apre il cappello della cellula di combustibile, è possibile vedere l'adattatore rosso. Regolare la valvola a getto nell'adattatore.

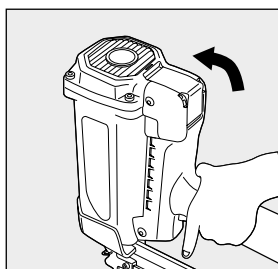

- ④ Mettere il cappello della cellula di combustibile sopra la valvola a getto ed abbassarlo per chiudere.

## 2. SPEZIFIKATIONEN UND TECHNISCHE DATEN

### 1. TEILEBEZEICHNUNGEN

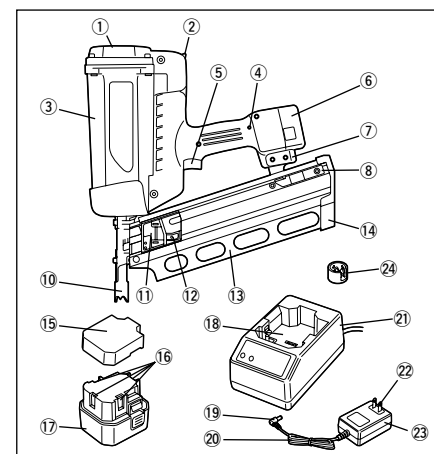

- |                             |                         |
|-----------------------------|-------------------------|
| ① Luftfilterabdeckung       | ⑬ Magazin               |
| ② Brennstoffzellenabdeckung | ⑭ Endabdeckung          |
| ③ Gehäuse                   | ⑮ Akkukappe             |
| ④ LED-Anzeige               | ⑯ Klemmenblock          |
| ⑤ Auslöser                  | ⑰ Akku (JP606H)         |
| ⑥ Akku                      | ⑱ Akkuaufnahme          |
| ⑦ Haken                     | ⑲ Stecker               |
| ⑧ Nageldübelanschlag        | ⑳ Netzteilkabel         |
| ⑨ Einstellrad               | ㉑ Ladegerät (JC610M)    |
| ⑩ Kontaktarm                | ㉒ Netzstecker           |
| ⑪ Schieberhalter            | ㉓ Netzteil              |
| ⑫ Schieber                  | ㉔ Kontaktkappe (Option) |

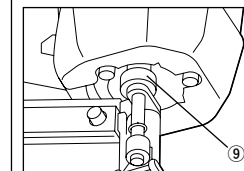

**ANMERKUNG:** Das Dreiecksymbol "▽", wie nach seinem Werkzeugs-Seriennummer gekennzeichnet, zeigt daß eine Sicherungsgabel mit diesem Werkzeug ausgerüstet wird.

### 2. WERKZEUGSPEZIFIKATIONEN

PRODUKT-NR.	GS690RH	GS690CH
<b>HÖHE</b>	382 mm	391 mm
<b>BREITE</b>	111 mm	110 mm
<b>LÄNGE</b>	379 mm	340 mm
<b>GEWICHT</b>	3,5 kg (7,8 lbs.) (einschließlich Brennstoffzelle und Akku)	
<b>MAGAZIN-FASSUNGSVERMÖGEN</b>	32 Nageldübel/ 1 Streifen	40 Nageldübel/ 1 Streifen
<b>AKKU</b>	JP606H für MAX Schnurloses Befestigungssystem	
<b>AKKUKAPAZITÄT</b>	6 V Gleichspannung, 1,5 Ah	
<b>LADEGERÄT</b>	JC610M für MAX Schnurloses Befestigungssystem (einschließlich Netzteil)	
<b>NETZANSCHLUSSWERTE</b>	100-240 V, 50 oder 60 Hz	
<b>LEISTUNGS-AUFNAHME (Nennwert)</b>	8VA (10V 800mA)	
<b>LADEZEIT</b>	max. 150 Minuten	
<b>ZUBEHÖR</b>	Tragekoffer, Akku, Ladegerät,	
<b>TEMPERATURSPANNE FÜR GEBRAUCH</b>	-5°C (23°F) bis 49°C (120°F)	

### 3. BEFESTIGUNGSTEILSPEZIFIKATIONEN

PRODUKT-NR.	GS690RH	GS690CH
<b>NAGELDÜBEL-LÄNGE</b>	50 bis 90 mm	
<b>SCHAFTDURCHMESSER</b>	2,9 bis 3,3 mm	
<b>SCHAFTTYPEN</b>	glatt, gerillt, mit Gewinde	
<b>KOPFDURCHMESSER</b>	6,8 bis 7,5 mm	6,5 bis 7,7 mm
<b>WINKEL</b>	21 Grad	34 Grad
<b>KOPF</b>	Rundkopf	Verkürzter Kopf

### 4. TECHNISCHE DATEN

#### ① GERÄUSCHPEGEL

A-Impulsschalleistungspegel ----- LWA, 1s, d 103,9 dB  
 A-Impulsschalldruckpegel ----- LpA, 1s, d 100,5 dB  
 am Arbeitsplatz  
 Festlegung und Angabe der Werte gemäß EN12549: 1999.

#### ② SCHWINGUNGEN

Schwingungskennwert: = 4,04 m/s<sup>2</sup>  
 Diese Werte werden entsprechend ISO 8662-11 festgestellt und dokumentiert.  
 Dieser Wert hängt mit Eigenschaftswert des Werkzeugs zusammen und bedeutet nicht den Einfluß zum Hand/Arm-System, wenn Sie das Werkzeug verwenden. Ein Einfluß zum Hand/Arm-System, wenn Sie das Werkzeug verwenden, wird zum Beispiel von der ergreifenden Kraft, der Kontaktdruckkraft, der Arbeitsrichtung, der Einstellung der Hauptluftzufuhr, des Werkstücks, des Werkstückträgers, abhängen.

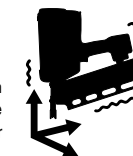

### 3. SICHERHEITSVORRICHTUNGEN

Das Werkzeug ist mit den folgenden Sicherheitsvorrichtungen ausgestattet, um für ausreichende Sicherheit beim Eintreiben von Nageldübeln zu sorgen.

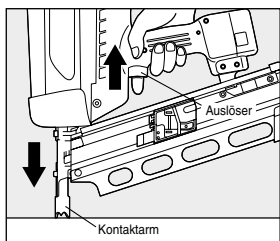

#### Mechanische Sicherheitsvorrichtung

Dieses Werkzeug wird mit einer VOLLEN AUF EINANDERFOLGENDEN TÄTIGKEITSEINHEIT ausgerüstet. Dieses Werkzeug ist so konzipiert, dass ein Nageldübel nur ausgestoßen wird, wenn sowohl der Kontaktarm als auch der Auslöser gleichzeitig aktiviert sind. Wenn entweder nur der Betätigungsarm gedrückt oder nur der Kontaktarm auf der Eintriebsfläche angesetzt wird, stößt das Werkzeug keinen Nageldübel aus. Nageldübel können nur eingetrieben werden, wenn der Kontaktarm auf der Fläche angesetzt ist und der Auslöser gedrückt wird.

#### ▲ VORSICHT:

- Vor Gebrauch des Werkzeugs dieses unbedingt auf einwandfreie Funktion der Sicherheitsvorrichtungen überprüfen. Das Werkzeug erst verwenden, wenn sichergestellt ist, dass es einwandfrei arbeitet.  
Bevor das Werkzeug gebraucht wird, zunächst prüfen, ob die Sicherheitsvorrichtungen ordnungsgemäß arbeiten. Für diese Prüfung bei leerem Magazin (keine Nageldübel geladen) die Brennstoffzelle und den Akku einlegen.
- ※ In den folgenden Fällen arbeiten die Sicherheitsvorrichtung nicht. Das Werkzeug darf in diesem Zustand nicht verwendet werden.
  1. Bei alleinigen Drücken des Auslösers (ohne Ansetzen des Kontaktarms) wird ein Betriebsgeräusch erzeugt.
  2. Das Werkzeug startet Trockenauslösung-Betrieb bei einfachem Andrücken des Kontaktarms an das Werkstück.
- ※ Ein Lüftergeräusch wird hörbar, was jedoch normal ist.

Falls etwas Ungewöhnliches entdeckt wird, das Werkzeug beim nächsten von MAX autorisierten Händler überprüfen/instand setzen lassen.

#### ▲ WARNUNG:

- Um versehentliche Auslösen oder doppelte Auslösen zu vermeiden, ziehen Sie den Auslöser schnell und fest.

### 5. MANIPOLAZIONE DELLA CELLULA DI COMBUSTIBILE

La cellula di combustibile presenta una struttura doppia; il recipiente interno è stato riempito di gas combustibile liquido mentre quello esterno lo è con un gas di getto (un altro gas pressurizzato). Come quando si preme un tubo a pasta dentifricia, il gas combustibile interno è espulso dalla pressione del gas di getto, che sarà utilizzato fino alla fine senza spreco. Mediante questa struttura, il gas di getto di combustibile nel recipiente esterno rimarrà anche dopo che il gas combustibile nel recipiente interno è stato esaurito. Di conseguenza, una cura dovrebbe essere presa quando si mette al rifiuto la cellula di combustibile vuota.

#### ▲ AVVERTIMENTO:

- Assicurarsi di utilizzare una cellula di combustibile esclusivamente concepita per il sistema di fissazione senza cordone MAX.
- Non fumare mai una sigaretta durante i lavori di fissaggio od operando con una valvola a getto.
- Non togliere la presa di gomma dal fondo della cellula di combustibile, eccetto in caso di messa al rifiuto.
- Non fare un foro nella cellula di combustibile.
- Prestare attenzione a non respirare il gas, poiché questo può causare sonnolenza, vertigini o nausea.
- Non proiettare mai il gas verso una persona.
- Non incenerire o riutilizzare la cellula di combustibile vuota. (Vedi a pagina 85 per la messa al rifiuto della cellula di combustibile)

#### FISSAGGIO DELLA VALVOLA A GETTO ALLA CELLULA DI COMBUSTIBILE

La valvola a getto è concepita per proiettare una quantità di gas combustibile costante nella camera di combustione dell'attrezzo.

1. Spingere per liberare la valvola.
2. Separare la valvola dal cappello.
3. Allineare i bordi.

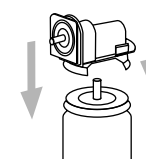
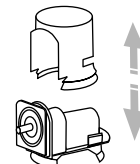
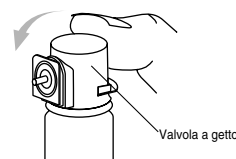

4. Inserire il bordo anteriore.



5. Inserire il bordo posteriore fino a che si aggancia producendo uno scatto.

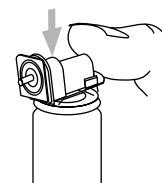

6. Inserire orizzontalmente - esso si aggancia nuovamente.

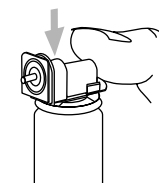

#### ▲ AVVERTIMENTO:

- Fissare la valvola del getto correttamente alla cellula di combustibile. Attaccarlo fermamente fino a che si aggancia producendo uno scatto. A meno che sia fissato correttamente, il gas combustibile si proietterà dalla valvola a getto. Inoltre, il gas può fuggire, questo potendo causare un pericolo.

#### Per quanto riguarda il carico di manutenzione

Nei casi seguenti, effettuare il carico di manutenzione per realizzare interamente la prestazione dell'attrezzo:

- All'acquisto della macchina
- In caso la macchina non è stata utilizzata per un mese o di più.
- In caso è chiaro che s'inseriscono meno chiodi anche se l'attrezzo è caricato.

Dopo che la lampadina di "Carico completo" si illumina, lasciare la batteria nel caricabatterie per circa 12 ore.

#### ⚠ PRECAUZIONE:

- Dopo avere completato i lavori o quando la macchina non è utilizzata, togliere la scatola d'alimentazione della macchina per sistemarla. (Togliere anche la cartuccia di gas ed i chiodi) Se l'attrezzo resta collegato, dell'energia elettrica sarà consumata durante la messa in attesa.

## 4. VERWENDUNG VON AKKU UND LADEGERÄT

#### ⚠ WARNUNG:

- Der MAX JP606H für das Werkzeug muss mit dem MAX JC610M geladen werden. Bei Verwendung eines anderen Ladegeräts wird der Akku unter Umständen nicht vorschriftsmäßig geladen oder kann beschädigt werden, sich stark erwärmen oder sich entzünden.
- Den Akku nicht in die Nähe offener Flammen bringen.
- Den Akku nicht in der Sonne liegen lassen.
- Den Akku nicht laden oder verwenden, wenn er nass oder feucht ist (durch Einwirkung von Flüssigkeiten wie Wasser, Meerwasser, Milch und andere Getränke, Seifenlauge).
- Das Ladegerät bei Nichtgebrauch von der Steckdose trennen.
- Bei Temperaturen von 0°C bis 40°C laden, um Brandgefahr auszuschließen.
- Vor starken Schlägen und Stößen schützen (z. B. Hammerschlag, Fußtritt oder Fall).

#### ⚠ VORSICHT:

- Wenn der Akku verbraucht ist oder voraussichtlich längere Zeit nicht gebraucht wird, diesen aus dem Ladegerät nehmen.
- Das Werkzeug beim Tragen nicht am eingesetzten Akku halten.

### ORDNUNGSGEMÄSSER GEBRAUCH DES AKKUS

- 1 Den Akku voll aufladen und dann bis zur völligen Entleerung verwenden.

Wenn der Akku wiederholt bei noch verbleibender Restspannung wieder aufgeladen wird, nimmt die Zahl der pro Ladevorgang eintreibbaren Nageldübel unter Umständen drastisch ab, und die Lebensdauer des Akkus verkürzt sich. Es wird empfohlen, den Akku zu verwenden, bis er sich völlig entleert hat (rote LED-Anzeige am Werkzeug leuchtet).

- 2 Zwei Akkus abwechselnd verwenden.

Zur Akkuschonung wird empfohlen, mit zwei Akkus zu arbeiten, die abwechselnd verwendet werden.

#### ⚠ VORSICHT:

- Keine verbrauchten Akkus verwenden.  
Bei Verwendung von verbrauchten (nicht mehr voll aufladbaren) Akkus kann das Werkzeug beschädigt werden und das Ladegerät Funktionsstörungen entwickeln.

#### Recycling des Nickel-Wasserstoff-Akkus

Der Akku für dieses Werkzeug besteht aus Zellen mit Nickel-Wasserstoff, einem wertvollen Recycling-Material. Sobald ein Akku das Ende seiner Lebensdauer erreicht hat, diesen beim nächsten autorisierten Händler abgeben; nicht auf normale Weise entsorgen.

#### ⚠ WARNUNG:

- Um die Gefahr eines Kurzschlusses auszuschließen, vor der Recycling-Entsorgung den Klemmenblock (Metallteil) des Akkus mit der Kappe abdecken (zur sicheren Befestigung mit Klebeband umwickeln).

<Zellen im Akku>

- Nennspannung: 1,2 V/Zelle
- Zellen pro Akku: 5 Stück

## VERWENDUNG DES LADEGERÄTS

Das Spezialladegerät JC610M weist LED-Anzeigen (grün, rot) auf, die über den Status von Ladegerät und Akku informieren.

	Grüne LED-Anzeige	Rote LED-Anzeige	Status	Beschreibung
1.	○ AN	● AUS	Wird mit Strom versorgt	Das Ladegerät ist am Stromnetz angeschlossen. (Ladegerät wird mit Strom versorgt; kein Akku eingesetzt)
2.	● AUS	○ AN	Ladevorgang läuft	Der Akku wird geladen.
3.	○ AN	● AUS	Ladevorgang beendet	Der Akku ist voll aufgeladen.
4.	Blinkt	Blinkt	Temperaturalarm	Der Akku ist heiß. (Den Akku aus dem Ladegerät nehmen und vor dem erneuten Laden eine Weile abkühlen lassen.)
5.	○ AN	○ AN	Akkualarm	Der Akku ist defekt. (Durch einen neuen Akku ersetzen.)
6.	Blinkt	○ AN	Akkuüberhitzung	Der Akku ist defekt und heiß. (Durch einen neuen Akku ersetzen.)

### Störungssymptome an Ladegerät und Akku

Die folgenden Symptome lassen auf eine Störung schließen. In solchen Fällen Ladegerät und Akku ersetzen.

- Die grüne LED-Anzeige leuchtet nicht auf, wenn der Netzstecker des Ladegeräts an eine Steckdose angeschlossen wird (100 - 240 V, Haushaltsnetz), ohne dass ein Akku im Ladegerät eingesetzt ist.
- ※ Mit einem anderen Elektrogerät prüfen, ob Spannung an der Steckdose anliegt.
- Weder die grüne noch die rote LED-Anzeige leuchtet auf, wenn der Akkus in das Ladegerät eingesetzt wird.
- Die grüne LED-Anzeige leuchtet bei beendetem Ladevorgang nicht auf (150 Minuten nach Aufleuchten der roten LED-Anzeige).
- Die rote LED-Anzeige leuchtet nicht auf, wenn der Akkus in das Ladegerät eingesetzt wird.

## COME CARICARE

### ⚠ AVVERTIMENTO:

- Caricare la batteria alla tensione indicata. Assicurarsi di caricare a partire da una presa a c.a. di 100-240 V (per impiego domestico). L'utilizzo di una tensione non indicata causerà non solo un problema, ma ciò è anche pericoloso.
- Trattare il cavo d'alimentazione con cura. Non utilizzare un caricatore il cui cavo d'alimentazione è danneggiato.
- Utilizzare una presa d'alimentazione adeguata. L'utilizzo di una presa debole o allentata causerà un incidente a causa di un riscaldamento. Se questo occorre, utilizzare una presa adeguata.

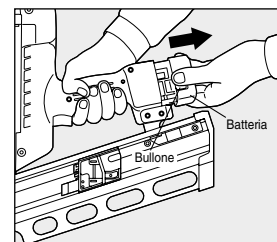

- ① Se la batteria è utilizzata una volta, poi regolata nel corpo dell'attrezzo, toglierla dall'attrezzo. Afferrando fermamente il corpo dell'attrezzo, stringere i bulloni sui due lati della batteria con le sue dita per togliere.

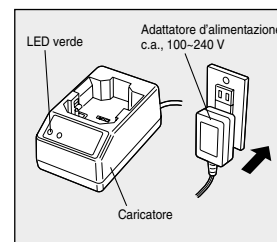

- ② Inserire la presa jack dell'adattatore a c.a. nel caricatore, poi collegare la presa d'alimentazione. La LED verde è illuminata per informarli dello stato dell'alimentazione in contatto.

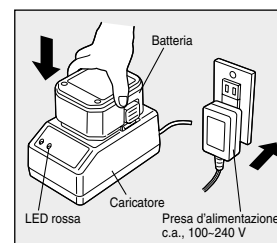

### ③ Caricare la batteria.

1. Regolare la batteria fermamente nel caricatore.
2. Una volta che è messa nel caricatore, il caricamento comincerà automaticamente. La LED rossa è illuminata per informarli che il caricamento è in corso.
3. Il tempo di caricamento massimo si ammonta a circa 150 minuti. Il tempo di caricamento dipende dalla temperatura, dalla tensione d'alimentazione o dalla capacità residua della batteria. Una volta che il caricamento è terminato, la LED verde sarà illuminata per informarli che il caricamento è stato compiuto. Se la batteria interamente caricata è messa nel caricatore nuovamente, la LED rossa sarà illuminata nuovamente, ciò che segnala che è in fase di carico. Questo non è un fatto anormale. Dopo un certo momento, la LED verde sarà illuminata per indicare la fine del caricamento.

### ⚠ PRECAUZIONE:

- Non tentare di caricare la batteria che è stata interamente caricata. La durata di servizio della batteria rischia di accorciarsi.

### ④ La LED verde illuminata indica la fine del caricamento.

1. Afferrando il caricatore, togliere la batteria.
2. Scollegare la presa d'alimentazione dell'adattatore di c.a. dalla presa d'alimentazione.

Ora, avete terminato con il carico.

## COME UTILIZZARE IL CARICATORE

Il caricatore d'applicazione speciale JC610M presenta delle LED (verde, rosso) che indicano lo stato del caricatore e della batteria.

	LED verde	LED rossa	Stato	Descrizione
1.	○ ON (marcia)	● OFF (arresto)	Alimentazione in contatto	Il caricatore è stato collegato. (Stato dell'alimentazione in contatto: batteria non regolata)
2.	● OFF (arresto)	○ ON (marcia)	Carico	La batteria è in fase di carico.
3.	○ ON (marcia)	● OFF (arresto)	Caricamento completato.	La batteria è stata caricata bene.
4.	Lampeggiamento	Lampeggiamento	Allarme d'alta temperatura	La batteria è calda. (Toglierla dal caricatore e lasciarla raffreddarsi per un certo periodo prima di caricare).
5.	○ ON (marcia)	○ ON (marcia)	Allarme di batteria	La batteria è difettosa. (Sostituirla con una batteria nuova).
6.	Lampeggiamento	○ ON (marcia)	Allarme d'alta temperatura della batteria	La batteria è difettosa e calda. (Sostituirla con una batteria nuova).

### Problemi del caricatore e della batteria

I casi seguenti sono considerati come problemi. Sostituire il caricatore e la batteria con pezzi nuovi.

- La LED verde non è illuminata se la presa d'alimentazione del caricatore è collegata ad una presa a c.a. di 100-240 V (per impiego domestico) (con la batteria non regolata).
- ※ Verificare con un altro apparecchio elettrico per vedere se l'elettricità è disponibile alla presa d'alimentazione.
- Né la LED verde, né quella rossa è illuminata o lampeggia se la batteria è messa nel caricatore.
- La LED verde non è illuminata 150 minuti dopo che la LED rossa sia stata illuminata.
- La LED rossa non è illuminata se la batteria è messa nel caricatore.

## LADEN DES AKKUS

### ⚠️ WARNUNG:

- Den Akku mit der vorgeschriebenen Netzspannung laden. Das Ladegerät muss an eine Steckdose mit 100 - 240 V (Haushaltsnetz) angeschlossen werden. Der Anschluss an eine Stromversorgung mit abweichender Spannung hat nicht nur Funktionsstörungen zur Folge, sondern ist darüber hinaus gefährlich.
- Das Netzteilkabel mit Vorsicht behandeln. Das Ladegerät nicht mit beschädigtem Netzteilkabel verwenden.
- An eine geeignete Steckdose anschließen. Ein wackeliger oder lockerer Sitz in der Steckdose kann einen Unfall durch Überhitzung verursachen. In solchen Fällen eine andere Steckdose verwenden.

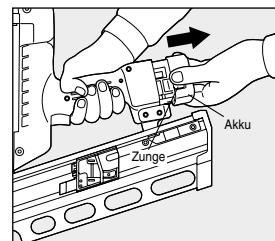

- ① Falls der Akku verwendet wurde und im Werkzeug eingesetzt ist, diesen vom Werkzeug lösen. Das Werkzeuggehäuse gut festhalten, die Zungen an beiden Seiten des Akkus mit den Fingern zusammendrücken und den Akku herausziehen.

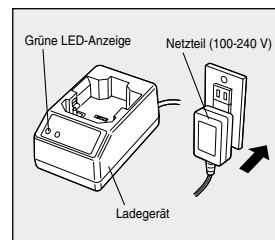

- ② Das Kabel des Netzteils an das Ladegerät anschließen und den Netzstecker an eine Steckdose anschließen. Die grüne LED-Anzeige leuchtet auf und bestätigt, dass das Ladegerät mit Strom versorgt wird.

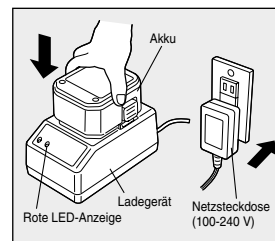

- ③ Den Akku laden.
1. Den Akku fest in das Ladegerät einsetzen.
  2. Der Ladevorgang setzt automatisch ein, sobald der Akku im Ladegerät sitzt. Aufleuchten der roten LED-Anzeige bestätigt, dass der Ladevorgang läuft.
  3. Die Ladezeit beträgt ca. 150 Minuten, hängt jedoch von der Temperatur, der Versorgungsspannung und der Restspannung des Akkus ab. Nach dem Ladevorgang macht die grüne LED-Anzeige durch Leuchten darauf aufmerksam, dass der Akku voll aufgeladen ist. Wenn ein voll geladener Akku erneut in das Ladegerät eingesetzt wird, leuchtet wieder die rote LED-Anzeige auf und zeigt damit einen erneuten Ladevorgang an. Dies ist jedoch normal. Nach einer Weile leuchtet dann die grüne LED-Anzeige auf und bestätigt, dass der Akku voll aufgeladen ist.

### ⚠️ VORSICHT:

- Nicht versuchen, einen voll aufgeladenen Akku erneut zu laden. Dies verkürzt die Lebensdauer des Akkus.

- ④ Leuchten der grünen LED-Anzeige bestätigt, dass der Ladevorgang abgeschlossen ist.
1. Das Ladegerät festhalten und den Akku herausziehen.
  2. Das Netzteil aus der Steckdose ziehen.

Der Akku ist damit voll aufgeladen.

#### Über Erhaltungsladen

Führen Sie in den folgenden Fällen Erhaltungsladen aus, um volle Leistung zu erzielen:

- Nach dem Kauf des Geräts.
- Wenn das Gerät 1 Monat oder länger nicht verwendet wurde.
- Wenn es klar ist, dass Sie auch in geladenem Zustand weniger Nägel eintreiben können.

Nachdem das Laden-Fertig-Lämpchen aufleuchtet, den Akku etwa weitere 12 Stunden eingesetzt lassen.

#### ▲ VORSICHT:

- Nach Beendigung der Arbeit oder wenn das Gerät nicht verwendet werden soll, immer den Akku zur Lagerung aus dem Gerät nehmen. (Auch Gaspatrone und Nägel entnehmen)  
Bei fortgesetztem Netzanschluss wird auch im Standby-Zustand weiter Strom aufgenommen.

## 4. COME UTILIZZARE LA BATTERIA ED IL CARICATORE

#### ▲ AVVERTIMENTO:

- Assicurarsi di caricare MAX JP606H per l'attrezzo MAX JC610M. Se è caricata da un altro caricatore, la batteria potrebbe non caricare correttamente o si romperà, causerà un incendio o produrrà calore.
- Non mettere la batteria vicino di un fuoco.
- Non esporre la batteria direttamente al sole.
- Non caricare o utilizzare la batteria in condizione umida in presenza di liquido come l'acqua, l'acqua di mare, il latte, una bevanda non alcolica, l'acqua insaponata.
- Scollegare il caricatore quando non è utilizzato.
- Assicurarsi di caricare alla temperatura da 0°C (32°F) a 40°C (104°F) per evitare ogni rischio d'incendio.
- Non applicare una scossa forte come battitura con martello, imbutitura o caduta.

#### ▲ PRECAUZIONE:

- Quando la batteria è esaurita o non è utilizzata per un lungo periodo, toglierla del caricatore.
- Dopo la messa a punto della batteria nell'attrezzo, non afferrarla per il trasporto.

### UTILIZZO ADEGUATO DELLA BATTERIA

#### 1 Caricare ed utilizzare la batteria completamente.

Se ripetete il caricamento della batteria mentre l'elettricità accumulata resta sempre a più della metà della capacità, il numero di chiodi che possono essere messi ad ogni carica potrebbe diminuire molto, questo accorciando la durata di servizio della batteria. Raccomandiamo di utilizzarla fino a che la LED dell'attrezzo sia illuminata in rosso, questo indicando un'assenza d'elettricità.

#### 2 Utilizzare due batterie alternativamente.

Per assicurare una durata di servizio più lunga della batteria, raccomandiamo di utilizzare due batterie alternativamente, pur prevedendo una batteria di servizio.

#### ▲ PRECAUZIONE:

- Non utilizzare la batteria la cui durata di servizio è scaduta.  
L'utilizzo di una batteria la cui durata di servizio è scaduta causerà un guasto del corpo dell'attrezzo, ed un nuovo caricamento danneggerà il caricatore.

#### Riciclaggio della batteria nichel-idrogeno

L'alimentazione dell'attrezzo utilizza batterie nichel-idrogeno che costituiscono una risorsa di riciclaggio preziosa. Una volta che la durata di servizio della batteria scade, portarla al distributore più vicino per metterla al rifiuto.

#### ▲ AVVERTIMENTO:

- Per evitare ogni rischio di cortocircuito, assicurarsi di coprire la morsettiera (sezione in metallo) della batteria con il cappello di pacchetto (avvolgere il nastro isolante) per il riciclaggio.

#### <Batterie utilizzate>

- Tensione nominale: 1,2 V/parte
- Quantità utilizzata in 1 pacchetto: 5 parti

### 3. DISPOSITIVI DI SICUREZZA

L'attrezzo è dotato dei dispositivi di sicurezza seguenti per garantire una buona sicurezza durante i lavori di posa dei chiodi.

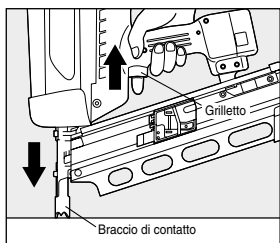

#### Dispositivo di sicurezza meccanica

Quest'attrezzo è dotato di un MECCANISMO AD AZIONE SEQUENZIALE COMPLETA. Quest'attrezzo permette di evitare la scarica di chiodi a meno che il braccio di contatto e il grilletto siano attivati simultaneamente. I chiodi non sono scaricati né tirando semplicemente il grilletto, né applicando il braccio di contatto all'oggetto per la posa dei chiodi. I chiodi sono scaricati solo dopo avere applicato il braccio di contatto all'oggetto ed avere tirato il grilletto.

#### PRECAUZIONE:

- Prima di utilizzare l'attrezzo, assicurarsi di ispezionarlo per vedere se i dispositivi di sicurezza funzionano correttamente. Non utilizzare l'attrezzo se questi dispositivi non funzionano correttamente. Prima di utilizzare l'attrezzo, verificare se i dispositivi di sicurezza funzionano correttamente. Senza i chiodi caricati, installare la cellula di combustibile e la batteria per il controllo.
- ※ Nei casi seguenti, i dispositivi di sicurezza non funzionano correttamente, e quindi non utilizzare mai l'attrezzo.
  1. Un rumore di funzionamento è emesso tirando semplicemente il grilletto.
  2. L'attrezzo comincia l'operazione d'emissione a vuoto applicando semplicemente il braccio di contatto all'oggetto.
- ※ Un rumore di funzionamento del ventilatore è prodotto, ma ciò non è un problema.

Se un fatto anormale è osservato, si prega di mettersi in contatto con il distributore autorizzato MAX più vicino per fare effettuare l'ispezione o la riparazione dell'attrezzo.

#### AVVERTIMENTO:

- Per evitare uno scatto accidentale o un doppio scatto, tirare velocemente e fermemente il dispositivo di scatto.

### 5. HANDHABUNG DER BRENNSTOFFZELLE

Die Brennstoffzelle hat eine Doppelkonstruktion: ein innerer Behälter ist mit dem Brennstoffgas gefüllt, ein äußerer mit Treibgas (ein weiteres, unter Druck stehendes Gas). Das innere Brennstoffgas wird wie bei einer Zahnpastatube vom umliegenden Treibgas herausgedrückt und so ohne Verschwendung vollständig aufgebraucht. Durch diese Konstruktion bedingt, verbleibt das brennbare Treibgas auch nach Aufbrauchen des Brennstoffgases in der Brennstoffzelle. Daher müssen leere Brennstoffzellen mit der entsprechenden Vorsicht entsorgt werden.

#### ! WARNUNG:

- Ausschließlich Brennstoffzellen verwenden, die speziell für das MAX Schnurloses Befestigungssystem vorgesehen sind.
- Beim Anbringen oder Betätigen des Strahlventils nicht rauchen.
- Den Gummistopfen am Boden der Brennstoffzelle erst bei der Entsorgung entfernen.
- Die Brennstoffzelle nicht punktieren.
- Das Gas nicht einatmen.  
Einatmen des Gases kann Müdigkeit, Benommenheit und Übelkeit hervorrufen.
- Das Gas nicht auf den menschlichen Körper sprühen.
- Leere Brennstoffzellen nicht verbrennen oder recyceln.  
(Hinweise zur Entsorgung von Brennstoffzellen siehe Seite 41.)

#### ANBRINGUNG DES STRAHLVENTILS AN DER BRENNSTOFFZELLE

Das Strahlventil ist so ausgelegt, dass es eine konstante Menge Brennstoffgas in die Verbrennungskammer des Werkzeugs sprüht.

1. Drücken, um das Ventil zu entfernen.
2. Ventil von Kappe trennen.
3. Kanten gerade ausrichten.

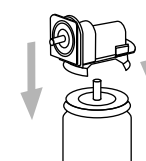
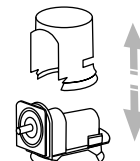
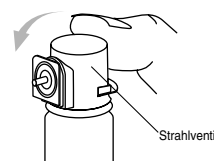

4. Vordere Kante hineindrücken.



5. Hintere Kante bis zum Einrasten hineindrücken.

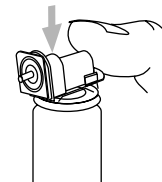

6. Waagrecht drücken, bis ein weiterer Klickton hörbar wird.

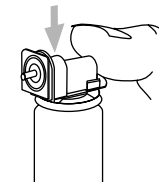

#### ! WARNUNG:

- Das Strahlventil vorschriftsmäßig an der Brennstoffzelle anbringen. Das Ventil gut befestigen, so dass es mit einem "Klicken" einrastet. Wenn das Strahlventil nicht ordnungsgemäß angebracht ist, wird kein Brennstoff eingesprüht. Dies könnte außerdem ein gefährliches Lecken des Gases zur Folge haben.

## EINSETZEN DER BRENNSTOFFZELLE

### ▲ WARNUNG:

- Den Finger vom Auslöser nehmen.
- Der Kontaktarm darf nirgendwo aufliegen.



1 Die Brennstoffzellenabdeckung nach oben und dann zur Seite drücken, um sie zu öffnen.

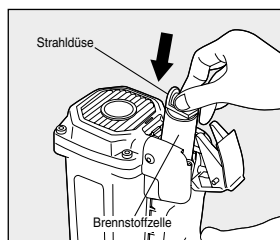

2 Die Strahldüse nach vorn (in Richtung Luftfilterabdeckung) ausrichten und die Brennstoffzelle einsetzen.

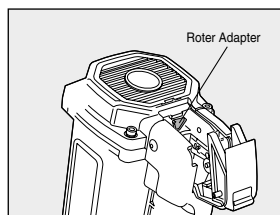

3 Bei geöffneter Brennstoffzellenabdeckungskappe ist ein roter Adapter sichtbar. Die Strahldüse in diesen Adapter einpassen.

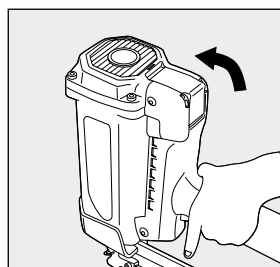

4 Die Brennstoffzellenabdeckung wieder schließen und bis zum Einrasten nach unten drücken.

## 2. CARATTERISTICHE E DATI TECNICI

### 1. NOMENCLATURA

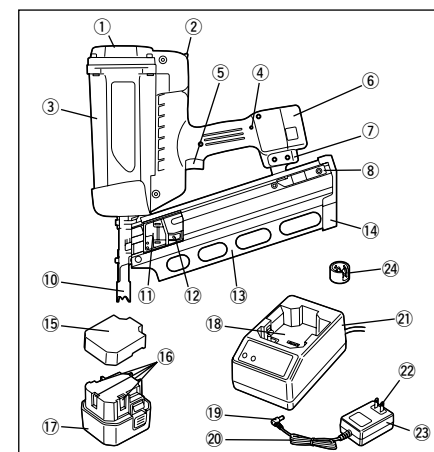

- 1 Coperchio di filtro ad aria
- 2 Coperchio di combustibile
- 3 Corpo
- 4 LED
- 5 Grilletto
- 6 Batteria
- 7 Gancio
- 8 Blocco di chiodi
- 9 Quadrante di messa a punto
- 10 Braccio di contatto
- 11 Appoggio di pulsante
- 12 Pulsante
- 13 Magazzino
- 14 Coperchio di coda
- 15 Cappello di pacchetto
- 16 Morsetti
- 17 Batteria (JP606H)
- 18 Cavità di messa a punto della batteria
- 19 Presa jack
- 20 Cavo d'alimentazione
- 21 Caricatore (JC610M)
- 22 Presa d'alimentazione
- 23 Adattatore c.a.
- 24 Coperchio di contatto (Opzione)

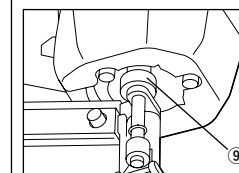

NOTA: Il simbolo di triangolo "▽" a seguito del suo numero di serie d'attrezzo indica che quest'attrezzo è dotato di un blocco di sicurezza.

### 2. CARATTERISTICHE DELL'ATTREZZO

N. DI PRODOTTO	GS690RH	GS690CH
ALTEZZA	382 mm	391 mm
LARGHEZZA	111 mm	110 mm
LUNGHEZZA	379 mm	340 mm
PESO	3.5 kg (7.8lbs.) (compresa la cellula di combustibile e la batteria)	
CAPACITÀ DI CARICO	32 chiodi/nastro	40 chiodi/nastro
BATTERIA	Batterie JP606H per sistema di fissazione senza cordone MAX	
CAPACITÀ DELLA BATTERIA	6V c.c., 1.5 aH	
CARICATORE	Caricatore JC610M per inchiodatrice a gas MAX (tra cui adattatore c.a.)	
FORTE D'ALIMENTAZIONE	100-240 V, c.a., 50 o 60 Hz	
CONSUMO ELETTRICO (uscita nominale)	8 VA (10 V 800 mA)	
TEMPO DI CARICO	150 minuti al massimo	
ACCESSORI	Astuccio per il trasporto, batteria, caricatore	
INTERVALLO DI TEMPERATURE PER L'USO	-5°C (23°F) to 49°C (120°F)	

### 3. CARATTERISTICHE DI PUNTA DI FISSAGGIO

N. DI PRODOTTO	GS690RH	GS690CH
LUNGHEZZA DI CHIODO	50 a 90 mm	
DIAMETRO DI GAMBA	2.9 a 3.3 mm	
TIPO DI GAMBA	Vite ad anello liscio	
DIAMETRO DELLA TESTA	6.8 a 7.5 mm	6.5 a 7.7 mm
ANGOLO DI RACCOGLITURA	21 gradi	34 gradi
TESTA	Testa rotonda piena	Testa tagliata

### 4. CARATTERISTICHE TECNICHE

#### 1 LIVELLO DI RUMOROSITÀ

Livello di potenza impulso sonoro A ----- LWA, 1s, d 103.9 dB  
Livello di pressione impulso sonoro A ----- LpA, 1s, d 100.5 dB  
sul luogo lavoro

Tale valore viene determinato e documentato in conformità di EN12549: 1999.

#### 2 VIBRAZIONI

Indice di vibrazione = 4.04 m/s<sup>2</sup>

Questi valori sono determinati e documentati in conformità con ISO 8662-11.

Questo valore è un valore di caratteristica associata all'utensile e non rappresenta l'influenza al sistema mano-braccio, quando l'utensile viene usato. Una influenza al sistema mano-braccio quando l'utensile viene usato dipende, per esempio, dalla forza di afferramento, dalla forza di pressione di contatto, dalla direzione di funzionamento, dalla regolazione dell'aria principale, dal pezzo di lavoro, e dal sopporre del pezzo di lavoro.

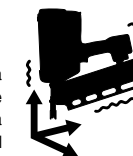



31. **NON UTILIZZARE MAI L'ATTREZZO SE UNA PARTE QUALUNQUE DEI COMANDI DELL'ATTREZZO (AD ESEMPIO, GRILLETTO, BRACCIO DI CONTATTO) È INOPERANTE, STACCATO, MODIFICATA O NON FUNZIONA CORRETTAMENTE**

32. **NON AZIONARE MAI L'ATTREZZO IN UNO SPAZIO LIBERO**

Ciò permetterà di evitare ogni rischio di pericolo causato dalle punte di fissaggio proiettate in tutte le direzioni ed una costrizione eccessiva sull'attrezzo.

33. **SUPPORRE SEMPRE CHE L'ATTREZZO CONTIENE DELLE PUNTE DI FISSAGGIO**

34. **RISPETTARE L'ATTREZZO COME STRUMENTO DI LAVORO**

35. **EVITARE OGNI MANIPOLAZIONE BRUTALE DELL'ATTREZZO**

36. **NON CARICARE MAI L'ATTREZZO CON LE PUNTE DI FISSAGGIO QUANDO UN COMANDO QUALUNQUE (AD ESEMPIO, GRILLETTO, BRACCIO DI CONTATTO) È ATTIVATO**



37. **TRATTARE L'ATTREZZO CON GRANDE CURA**

Pulire l'attrezzo con un tessuto soffice e secco. Non utilizzare mai un tessuto umido o delle soluzioni volatili come diluente o benzina.



38. **EVITARE OGNI ESPOSIZIONE DIRETTA DELL'ATTREZZO AL SOLE**

Non lasciare mai lo strumento sul caricatore in una posizione esposta direttamente al sole.

39. **FISSARE LA TAVOLA FERMAMENTE, DOVE L'ATTREZZO È POSIZIONATO, IN MODO CHE NON SIA DEFORMATO O CHE CADE.**

40. **QUANDO SI UTILIZZA L'ATTREZZO PER UNO SCOPO PARTICOLARE O IN UN POSTO SPECIALE, CHE NON È INDICATO IN QUESTO MANUALE DI ISTRUZIONI, È NECESSARIO OSSERVARE LE NORME ED I REGOLAMENTI ADDIZIONALI.**

42. **UTILIZZARE SOLO LE PARTI IN OPZIONE AUTORIZZATE PER MAX CON QUEST'ATTREZZO.**

42. **AFFERRARE L'ATTREZZO DI POSA DI CHIODINI DURANTE LE OPERAZIONI IN MODO TALE CHE NESSUN DANNO POSSA ESSERE CAUSATO ALLA SUA TESTA O ALLA SUA STRUTTURA IN CASO DI CONTRACCOLPO DOVUTO AD UN'INTERRUZIONE DELL'ALIMENTAZIONE ELETTRICA, SULLE SUPERFICI DURE DELLA PARTE DI LAVORO.**

#### **OSSERVARE LA NOTA DI "PRECAUZIONE" GENERALE SEGUENTE, OLTRE AGLI ALTRI AVVERTIMENTI CONTENUTI IN QUESTO MANUALE**

- Non utilizzare l'attrezzo come martello.
- Non lasciare cadere o non battere l'attrezzo.
- Non applicare una forza eccessiva all'attrezzo.
- L'attrezzo deve essere utilizzato solo per le operazioni per le quali esso è stato concepito.
- Non togliere mai e manomettere i comandi (ad esempio, GRILLETTO, BRACCIO DI CONTATTO).
- Conservare l'attrezzo, la cellula di combustibile e la batteria in un posto secco fuori della portata dei bambini quando non sono in uso.
- Non utilizzare l'attrezzo senza la sua etichetta d'avvertimento di sicurezza.
- Non modificare l'attrezzo deviandosi dalla sua concezione o dalla sua funzione d'origine senza l'approvazione di MAX, Co., Ltd.

#### **ENTSORGUNG DER VERBRAUCHTEN KRAFTSTOFFZELLE**

Entflammbares Düsengas befindet sich immer noch in der verbrauchten Kraftstoffzelle.

**▲ WARNUNG:**

- Nicht die verbrauchte Kraftstoffzelle in ein Feuer werfen.
- Niemals eine Zigarette rauchen.
- Niemals das Gas einatmen.

Entlegen Sie alle leeren Kraftstoffzellen in Plätzen in denen sie nicht zerquetscht, durchbohrt, gebrannt oder von den Kindern gefunden werden.

## **6. BETRIEBSANWEISUNGEN**

**Den Abschnitt mit der Überschrift "SICHERHEITSVORSCHRIFTEN" lesen.**

### **1. VOR INBETRIEBNAHME**

- 1 Schutzbrille tragen.
- 2 Brennstoffzelle und Akku noch nicht einsetzen.
- 3 Auf gelockerte Schrauben untersuchen.
- 4 Funktion und Leichtgängigkeit von Kontaktarm und Auslöser prüfen.
- 5 Brennstoffzelle und Akku einsetzen.
- 6 Werkzeug halten, ohne den Auslöser zu drücken, und den Kontaktarm gegen das Werkstück drücken. (Das Werkzeug darf nicht arbeiten.)
- 7 Werkzeug mit nicht am Werkstück angesetztem Kontaktarm halten und den Auslöser drücken. (Das Werkzeug darf nicht arbeiten.)
- 8 Brennstoffzelle und Akku wieder entfernen.

**▲ WARNUNG:**



### **2. BETRIEB Schutzbrille tragen**

Durch das austretende Gas aufgewirbelter Staub und Nageldübel, die durch unsachgemäße Handhabung des Werkzeugs aus diesem geschleudert werden oder von einem Gegenstand abprallen, stellen eine stetige Gefahr für die Augen dar. Daher ist beim Einsatz des Werkzeugs stets eine Schutzbrille zu tragen.

Der Arbeitgeber und/oder Benutzer ist für einen ausreichenden Augenschutz verantwortlich. Die Augenschutzrüstung muss dem Standard ANSI Z87.1 (Council Directive 89/688/EEC vom 21. Dez. 1989) entsprechen und sowohl Frontal- als auch Seitenschutz bieten.

Der Arbeitgeber ist für die Durchsetzung des Augenschutzgebrauchs durch den Werkzeugbenutzer und alle anderen Mitarbeiter im Arbeitsbereich verantwortlich.

**HINWEIS:** Eine Brille ohne Seitenschutz oder ein Gesichtsschutz allein bietet keine ausreichende Schutzwirkung.

### **Hände und Körper von der Mündung fernhalten**

Es besteht jederzeit die Gefahr, dass ein versehentlich ausgestoßener Nageldübel eine Hand oder einen anderen Körperteil trifft.

**▲ WARNUNG:**



## LADEN DER NAGELDÜBEL

### ▲ WARNUNG:

- Zum Laden von Nageldübeln unbedingt den Finger vom Auslöser nehmen.
- Der Kontaktarm darf nirgendwo aufliegen.

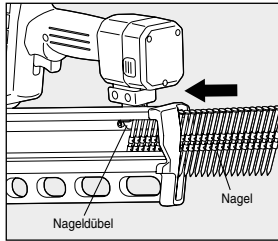

### Vorgang

- 1 Die Nageldübel durch den Schlitz am hinteren Ende des Magazins einführen, bis sie am vorderen Ende den Nageldübelanschlag erreichen.

### ▲ VORSICHT:

- Abruptes Loslassen des Drücker-Halters führt zu Nagelstau oder Fehlauflösungen.

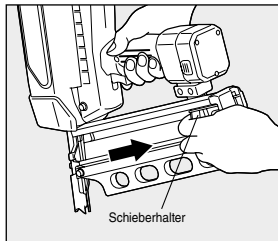

- 2 Den Schieberhalter bis zum hinteren Ende des Magazins ziehen und vorsichtig loslassen.

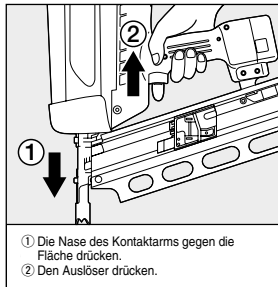

## EINTREIBEN VON NAGELDÜBELN

### Vorgang

- 1 Akku und Brennstoffzelle einsetzen.
- 2 Die Nase des Kontaktarms gegen die Fläche drücken, in die der Nageldübel eingetrieben werden soll. Der Lüftermotor läuft an, und Brennstoffgas wird zur Vermischung mit Luft eingesprüht.
- 3 Kontaktarm und Endabdeckung fest andrücken und den Auslöser drücken. Der Nageldübel wird durch die Verbrennung des Brennstoffs in die Fläche getrieben.

### ▲ WARNUNG:

- Das Gesicht niemals über das Werkzeug bringen. Der Rückschlag des Werkzeugs könnte eine Verletzung verursachen.
- Hände und Finger nicht in den Bereich der Mündung bringen.

- 4 Es wird kein Nageldübel ausgestoßen, wenn der Kontaktarm bei bereits gedrücktem Auslöser gegen die Fläche gedrückt wird. Den Auslöser loslassen und Schritt 2 wiederholen.

### ▲ WARNUNG:

- Vor Arbeitsbeginn prüfen, ob das Werkzeug vorschriftsmäßig funktioniert, wie an früherer Stelle beschrieben.
- Nach längerem Gebrauch kann das Werkzeug heiß werden und Verbrennungen verursachen.  
Falls etwas Ungewöhnliches entdeckt wird, das Werkzeug beim nächsten von MAX autorisierten Händler überprüfen/instand setzen lassen.
- ※ Der Lüfter läuft auch nach dem Eintreiben eines Nageldübeln etwa 10 Sekunden lang weiter.



## 21. NON TOCCARE IL GRILLETTO A MENO CHE SI VOGLIA INSERIRE UNA PUNTA DI FISSAGGIO

Non toccare mai il grilletto a meno che si voglia inserire una punta di fissaggio nel pezzo di lavoro. È pericoloso camminare intorno trasportando l'attrezzo con il grilletto tirato. Questo tipo d'azione dovrebbe essere evitato.



## 22. NON DIRIGERE MAI L'USCITA DI SCARICA VERSO SÉ E VERSO QUALSIASI ALTRA PERSONA

Se l'uscita di scarica è diretta verso altre persone, incidenti seri possono essere causati se il motore perde colpi. Assicurarsi che l'uscita di scarica non sia diretta verso altre persone, anche se la cellula di combustibile e la batteria sono inserite o no, quando si caricano e scaricano le punte di fissaggio o che si effettuano operazioni simili.

## 23. UTILIZZARE LE PUNTE DI FISSAGGIO INDICATE

L'utilizzo delle punte di fissaggio diverse da quelle indicate causerà un difetto di funzionamento dell'attrezzo. Utilizzare solo le punte di fissaggio indicate quando si utilizza l'attrezzo.

## 24. METTERE L'USCITA DI SCARICA CORRETTAMENTE SULLA SUPERFICIE DI LAVORO

L'attrezzo dovrebbe essere operato solo quando è in contatto con la superficie di lavoro. Sempre afferrare l'attrezzo fermamente contro la superficie che deve essere fissata. Se non si mette l'uscita di scarica del naso in modo adeguato, si rischia di causare la proiezione della punta di fissaggio verso l'alto e ciò è molto pericoloso.

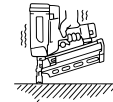

## 25. ALLONTANARE LE SUE MANI ED IL SUO CORPO DALL'USCITA DI SCARICO

Quando si carica ed utilizza l'attrezzo, non mettere mai la sua mano o qualsiasi altra parte del suo corpo nel posto di scarica della punta di fissaggio dell'attrezzo. Ciò è molto pericoloso poiché si rischia di colpire le proprie mani o il suo corpo per errore.



## 26. NON INSERIRE LA PUNTA DI FISSAGGIO A PROSSIMITÀ DEL BORDO ED ALL'ANGOLO DEL PEZZO DI LAVORO E D'UN MATERIALE SOTTILE

Il pezzo di lavoro può spaccarsi e la punta di fissaggio potrebbe proiettarsi in modo incontrollabile e colpire qualcuno.

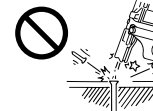

## 27. NON INSERIRE LE PUNTE DI FISSAGGIO SU ALTRE PUNTE DI FISSAGGIO

L'inserimento delle punte di fissaggio sopra altre punte di fissaggio può causare una deviazione delle punte di fissaggio, questo potendo causare danni.

## 28. TOGLIERE IL CHIODINO, IL CONTENITORE DI COMBUSTIBILE E LA PILA DOPO IL FUNZIONAMENTO DELL'ATTREZZO

Se i chiodini sono lasciati nel caricatore dopo il funzionamento dell'attrezzo, c'è rischio d'incidente serio che si produce prima dell'arresto dell'attrezzo, se l'attrezzo è operato in modo incorretto, o inserendo il contenitore di combustibile e la pila. Per questa ragione, togliere sempre tutti i chiodini, il contenitore di combustibile e le pile rimaste nel caricatore alla fine dei lavori.

## 29. VERIFICARE IL FUNZIONAMENTO DEL DISPOSITIVO DI DISINNESTO A CONTATTO SPESSO IN CASO D'UTILIZZO D'UN ATTREZZO DI TIPO DI DISINNESTO A CONTATTO

Non utilizzare l'attrezzo se il grilletto non funziona correttamente poiché questo rischia di produrre la posa accidentale di una punta di fissaggio. Non interferire con il funzionamento adeguato del dispositivo di disinnesco a contatto.

## 30. IN CASO D'UTILIZZO DELL'ATTREZZO ALL'ESTERNO O IN UN POSTO ELEVATO

Quando si effettua un fissaggio delle punte di fissaggio sui tetti o su una superficie inclinata simile, cominciare per fissare le punte di fissaggio alla parte inferiore ed operando gradualmente verso l'alto. Un fissaggio delle punte verso la parte posteriore è pericoloso poiché si rischia di perdere il proprio equilibrio.





**11. NON UTILIZZARE MAI L'ATTREZZO A PROSSIMITÀ DI SOSTANZE COMBUSTIBILI VOLATILI**  
Non utilizzare mai l'attrezzo a prossimità di benzina, diluente, gas, vernice o adesivo, perché si potrebbe causare un incendio o un'esplosione.



**12. NON UTILIZZATE MAI L'ATTREZZO IN UN AMBIENTE ESPLOSIVO**  
Le scintille dell'attrezzo possono mettere a fuoco i gas atmosferici, la polvere o altri materiali combustibili.

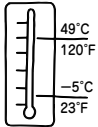

**14. UTILIZZARE L'ATTREZZO IN UN AMBIENTE DI LAVORO AD UNA TEMPERATURA DA -5°C (23°F) A 49°C (120°F), POICHÉ IL CORPO DELL'ATTREZZO POTREBBE DANNEGGIARSI E CAUSARE UN INCENDIO O UN'ESPLOSIONE**  
-5°C (23°F) o meno. Il corpo dell'attrezzo può danneggiarsi.  
49°C (120°F) o più. La cellula di combustibile può danneggiarsi, con risultato una combustione o esplosione.



**15. NON UTILIZZARE L'ATTREZZO SOTTO LA PIOGGIA O IN UN POSTO MOLTO UMIDO**  
Se non si osserva questa precauzione, si causerà un problema.



**16. NON INSERIRE MAI CHIODI FACENDO FACCIA UNO RISPETTO ALL'ALTRO**  
Se posate i chiodi in due persone facendo faccia l'una rispetto all'altra, un chiodo male posato rischia di colpire e ferire la persona che si trova dinanzi a sé.

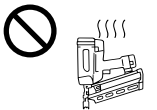

**17. BADARE ALL'ALTA TEMPERATURA DELL'ATTREZZO**  
Se l'attrezzo è utilizzato per un lungo periodo, il suo naso e il suo braccio di contatto si riscalderanno. Prestare attenzione a non causare un'ustione.



**18. QUANDO SI UTILIZZA IL GANCIO, ASSICURARSI DI LIBERARE IL SUO DITO DAL GRILLETTO**  
Quando si utilizza il gancio, assicurarsi di liberare il suo dito dal grilletto.



**19. TOGLIERE LA CELLULA DI COMBUSTIBILE E LA BATTERIA, POI SVUOTARE IL MAGAZZINO QUANDO L'ATTREZZO NON È IN FUNZIONAMENTO**  
Sempre togliere la cellula di combustibile e la batteria dell'attrezzo, poi svuotare il magazzino quando un lavoro è stato compiuto o sospeso, nel caso in cui non ci sia sorveglianza, muovendosi ad una zona di lavoro diversa, in caso di messa a punto, di smontaggio, o di riparazione dell'attrezzo, e quando si rimuove una punta di fissaggio bloccato.



**20. ISPEZIONARE LA TENUTA DELLE VITI**  
Un allentamento o un'installazione sbagliata delle viti o dei bulloni possono causare un incidente o un danno dell'attrezzo quando quest'ultimo è in funzionamento. Ispezionare per confermare che tutte le viti e i bulloni sono installati fermamente e correttamente prima di attivare l'attrezzo.

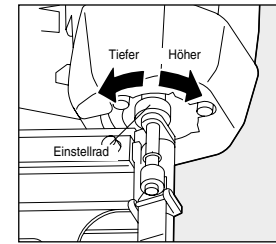

## EINTREIBTIEFENEINSTELLUNG

### ▲ WARNUNG:

- **IMMER Kraftstoffzelle und Akku vor Einstellungen aus dem Werkzeug entfernen.**
- **Prüfen, ob die Einstellscheibe erhitzt ist.**
- **Der Einstellungs-vorwahlknopf kann heiß werden, wenn das Werkzeug ständig benutzt worden ist.**

Die Eintreibtiefeinstellung wird mit der Einstellscheibe vorgenommen.

- ① Bei angebrachter Kraftstoffzelle und Akku einige Nägel in eine typische Materialprobe eintreiben, um zu bestimmen, ob Einstellung erforderlich ist.
- ② Wenn Einstellung erforderlich ist, Kraftstoffzelle und Akku entfernen.
- ③ Beim Drehen der Einstellscheibe die Richtungsmarkierung am Magazin beachten.
- ④ Kraftstoffzelle und Akku entfernen.

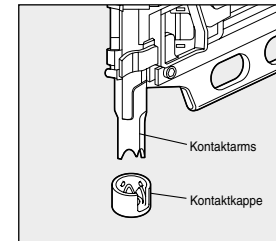

## KONTAKTSPITZE (OPTION)

### ▲ WARNUNG:

- **Vor dem Aufsetzen oder Entfernen der Kontaktkappe immer erst die Gaskartusche und den Akku abnehmen.**

Wenn Sie Nägel in einen weichen Werkstoff einschlagen, muß an der Spitze des Kontaktarms die Aufsatzspitze angebracht werden.

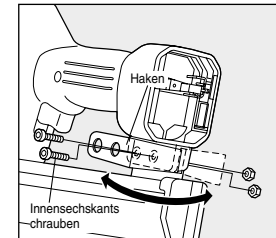

## ÄNDERN DER HAKENRICHTUNG

### ▲ WARNUNG:

- **Kraftstoffzelle und Akku entfernen.**

Der Haken kann in zwei Richtungen gestellt werden. Die Innensechskantschraube mit dem als Zubehör mitgelieferten Sechskantschlüssel 4 entfernen, die Richtung ändern, und dann die Schrauben zum Wiederzusammenbau zurücksetzen.

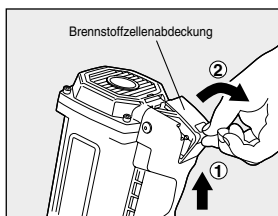

## AUSWECHSELN DER BRENNSTOFFZELLE

Wenn das Brennstoffgas aufgebraucht ist, können keine Nageldübel mehr eingetrieben werden.

### ▲ WARNUNG:

- Den Finger vom Auslöser nehmen.
- Der Kontaktarm darf nirgendwo aufliegen.

① Die Brennstoffzellenabdeckung nach oben und dann zur Seite drücken, um sie zu öffnen.

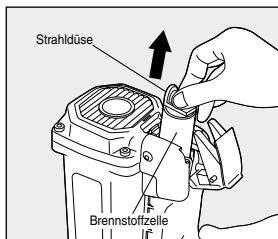

- ② Das Strahlventil fassen und die verbrauchte Brennstoffzelle entfernen.  
 ③ Eine neue Brennstoffzelle einsetzen.  
 (Verfahren zum Einsetzen siehe Seite 40.)

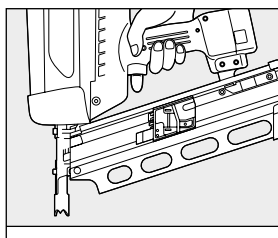

## AUSWECHSELN DES AKKUS

Wenn der Akku leer ist, leuchtet die rote LED-Anzeige am Werkzeug.

### ▲ WARNUNG:

- Unbedingt die Brennstoffzelle aus dem Werkzeug nehmen.
- Den Finger vom Auslöser nehmen.
- Der Kontaktarm darf nirgendwo aufliegen.

① Das Werkzeuggehäuse gut festhalten, die Zungen an beiden Seiten des Akkus mit den Fingern zusammendrücken und den Akku herausziehen.

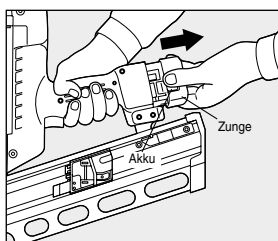

- ② Einen frisch geladenen Akku so in das Gehäuse einsetzen, dass er mit einem Klicken einrastet.  
 (Verfahren zum Laden siehe Seite 37.)  
 ③ Die Brennstoffzelle einsetzen.  
 (Verfahren zum Einsetzen siehe Seite 40.)

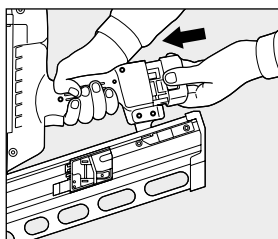

### 16. Trattare il cavo d'alimentazione con cura.

Se afferrate il cavo d'alimentazione dell'adattatore a c.a. per trasportarlo o tirarlo per staccarlo dalla presa, sarà danneggiato, con risultato una rottura o un cortocircuito. Inoltre, prestare attenzione che non venga in contatto con tagliatori, sostanze, olio o grasso ad alta temperatura. Sostituire il cavo d'alimentazione danneggiato con un nuovo cavo.

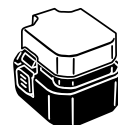

### 16. Una volta che la batteria è staccata del corpo dell'attrezzo, assicurarsi di coprirli con il cappello di pacchetto, a meno che sia utilizzato.

Per evitare ogni cortocircuito, coprire la morsetteria (sezione in metallo) della batteria non utilizzata con il cappello di pacchetto.



### 17. Non mettere mai in cortocircuito la morsetteria (sezione in metallo) della batteria.

Se è messa in cortocircuito, una corrente intensa circolerà per surriscaldare la batteria, questo potendo causarvi un'ustione.



### 18. Non gettare mai la batteria in un fuoco.

Se questa precauzione non è osservata, si può causare un'esplosione.



### 6. STARE ATTENTI QUANDO SI COLLEGA LA BATTERIA ALL'ATTREZZO

Collegando la batteria all'attrezzo, assicurarsi di osservare i punti seguenti per evitare ogni difetto di funzionamento.

1. Non mettere il suo dito sul grilletto.
2. Non stringere il braccio di contatto contro l'oggetto.
3. Non mettere mai il suo dito o la sua mano a prossimità del naso dell'attrezzo.



### 7. ASSICURARSI DI VERIFICARE QUANDO LA BATTERIA È COLLEGATA

Prima di utilizzare l'attrezzo, collegare la batteria sull'attrezzo senza stringere il braccio di contatto contro l'oggetto e senza caricare i chiodi e la cellula di combustibile, quindi verificare i punti seguenti:

1. Verificare se un rumore di funzionamento si produce, collegando solo la batteria.  
 ※ Se collegate la batteria e stringete il braccio di contatto contro il pavimento, ecc., il ventilatore o l'attrezzo funzionerà, ma questo non costituisce un fatto anormale.

2. Verificare se c'è una generazione anormale di calore, d'odore o di rumore.  
 Se l'attrezzo è attivato, se produce calore o emette un odore o un rumore anormale, questo significa che c'è un problema. L'utilizzo dell'attrezzo in questa condizione, un incidente sarà causato. Se qualsiasi anomalia è osservata, mettersi in contatto con il distributore MAX autorizzato più vicino.

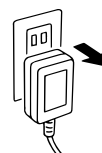
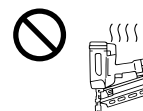

### 8. SCOLLEGARE IL CARICATORE QUANDO NON È UTILIZZATO

### 9. NON UTILIZZARE L'ATTREZZO IN UN POSTO MALE VENTILATO

Se è utilizzato in un posto male ventilato, potreste soffrire per una mancanza d'ossigeno.

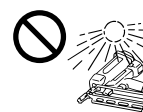

### 10. EVITARE DI ESPORRE L'ATTREZZO DIRETTAMENTE AL SOLE

Non mettere l'attrezzo in un veicolo o un tronco in cui la temperatura potrebbe alzarsi, perché potrebbe esplodere. Una cellula di combustibile vuota e consumata contiene sempre gas di getto combustibile, che potrebbe gonfiare e fare scoppiare il recipiente in pezzi.



**5 Non utilizzare mai un trasformatore tale elevatore « booster » per la fonte d'alimentazione del caricatore.**  
Se questa precauzione non è osservata, un problema o un'ustione si produrranno.

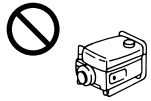

**6 Non utilizzare mai un generatore di motore o una fonte d'alimentazione c.c. per caricare la batteria.**  
Se questa precauzione non è osservata, si può causare un problema o un'ustione del caricatore.

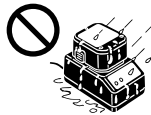

**7 Non caricare mai la batteria sotto la pioggia o in un posto esposto a piaciocchere d'acqua o all'umidità.**  
Se è caricata in un posto umido, potrebbe causare una scarica elettrica o un cortocircuito, avente per risultato un incendio dovuto all'ustione o alla combustione.

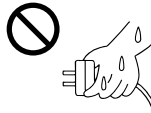

**8 Non toccare mai la presa d'alimentazione con una mano umida.**  
Se è afferrata con una mano umida, si rischia di causare una scarica elettrica.



**9 Non coprire mai il caricatore in funzionamento con un tessuto, ecc.**  
Coprendo il caricatore, si rischia di produrre calore, e questo potrebbe causare un'ustione o un incendio.



**10 Non portare il caricatore a prossimità di un fuoco.**



**11 Non caricare la batteria a prossimità di una sostanza combustibile.**



**12 Caricare la batteria in un posto ben ventilato, con protezione contro esposizione diretta del sole.**  
Se si carica direttamente al sole, si può surriscaldare il caricatore, avente per risultato un'ustione o un incendio.

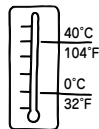

**13 Caricare la batteria alla temperatura dell'ambiente da 0°C (32°F) a 40°C (104°F).**  
Se la temperatura dell'ambiente è inferiore a 0°C (32°F) o superiore a 40°C (104°F), non si deve caricare, poiché un incendio rischia di prodursi.

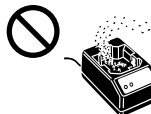

**14 Non lasciare oggetti estranei nell'orifizio di ventilazione o nella presa della batteria del caricatore.**  
Possono causare una scarica elettrica o un problema. Utilizzare l'attrezzo in un posto senza polvere.

## 7. WICHTIGE PUNKTE ZUR AUFRECHTERHALTUNG DER LEISTUNGSFÄHIGKEIT

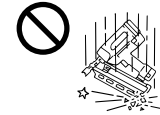

**1. DAS WERKZEUG PFLEGLICH BEHANDELN**  
Nicht fallen lassen und nirgendwo anstoßen. Dies könnte Verformungen, Risse und Defekte verursachen.

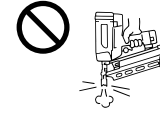

**2. DAS WERKZEUG NICHT AUSLÖSEN, WENN KEINE NAGELDÜBEL GELADEN SIND**  
Wenn das Werkzeug mit leerem Magazin wiederholt ausgelöst wird, leidet die Lebensdauer der einzelnen Teile.



**3. DAS WERKZEUG REGELMÄSSIG ÜBERPRÜFEN**  
Um eine gute Leistung dieses Werkzeugs zu sicherstellen, das Werkzeug regelmäßig säubern und kontrollieren. Zur Kontrolle dieses Werkzeugs, bitte mit dem nächsten autorisierten Verteiler von MAX CO.,LTD. in Verbindung treten.

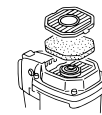

**4. LUFTFILTER SÄUBERN**  
Den Luftfilter alle zwei Tage säubern. Die Luftfilterabdeckung mit einem normalen Schraubendreher öffnen, den Luftfilter herausnehmen und mit Druckluft-Reinigungsspray o. dgl. säubern.

## 8. LAGERUNG

- 1 Vor längerem Nichtgebrauch die Stahlteile dünn mit Schmiermittel benetzen, um Korrosion zu verhindern.
- 2 Das Werkzeug nicht draußen in kalter Umgebung lagern. Es muss an einem warmen Ort aufbewahrt werden.
- 3 Bei Nichtgebrauch sollte das Werkzeug an einem warmen und trockenen Platz außerhalb der Reichweite von Kindern aufbewahrt werden.
- 4 Jedes Qualitätswerkzeug enthält Verschleißteile, die auch unter normalen Einsatzbedingungen nach längerem Gebrauch ersetzt werden müssen und eine entsprechende Wartung erfordern.

## 9. STÖRUNGSBESEITIGUNG/INSTANDSETZUNG

1 Instandsetzungsarbeiten dürfen nur von einem durch MAX CO., LTD. autorisierten Händler oder einer Spezialwerkstatt durchgeführt werden.

2 Entfernen eines gestauten Nageldübels

**⚠ WARNUNG:**

● Die Brennstoffzelle und dann den Akku entfernen.

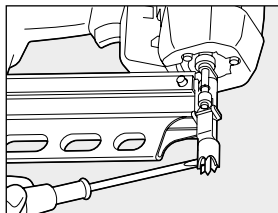

### Vorgang

1 Nach dem Entfernen der Nägel die Klappe schließen und sicherstellen, daß der Sperrstift fest in den Stifthalter eingesetzt ist.

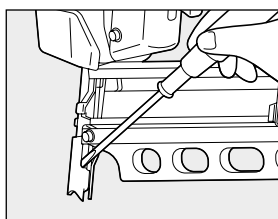

3

Symptom	Prüfpunkt
Der Akku kann nicht geladen werden.	<ul style="list-style-type: none"> <li>• Sitz des Netzteilsteckers in der Steckdose.</li> <li>• Anschluss des Netzteilkabels am Ladegerät.</li> <li>• Sitz des Akkus im Ladegerät.</li> <li>• LED-Anzeigen am Ladegerät.</li> </ul>
Erwärmung von Ladegerät, Netzteil und Kabel beim Ladevorgang oder ungewöhnliche Geräusch- oder Wärmeentwicklung.	<ul style="list-style-type: none"> <li>• Die Teile nicht weiterverwenden und Kontakt mit dem nächsten autorisierten Händler aufnehmen.</li> </ul>
Nageldübel werden nicht eingetrieben.	<ul style="list-style-type: none"> <li>• Bestückung des Werkzeugs mit Nageldübeln, Akku und Brennstoffzelle.</li> <li>• Funktionstüchtigkeit der Brennstoffzelle.</li> <li>• Akku-Ladezustand.</li> <li>• Die Nägel sind nicht gestaut.</li> <li>• Andruck des Kontaktarms auf der Fläche.</li> </ul>



5 Non respirare il gas.

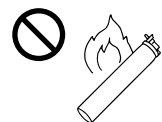

6 Non incenerire o riutilizzare la cellula di combustibile vuota.



7 Non proiettare mai il gas in direzione di una persona.



8 Non togliere la presa di gomma dal fondo della cellula di combustibile eccetto in caso di messa al rifiuto.

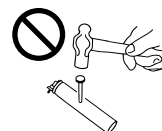

9 Non fare un foro nella cellula di combustibile.

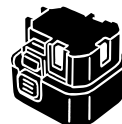

## 5. PRECAUZIONI PER IL METODO DI CARICO, IL CARICATORE E LA BATTERIA

1 Utilizzare sempre MAX JP606H.

Assicurarsi di utilizzare sempre MAX JP606H per l'attrezzo. Non collegare mai l'attrezzo ad una fonte d'alimentazione o a qualsiasi altra batteria riutilizzabile, pile a secco o accumulatore per macchine. Se questa precauzione non è osservata, si può causare una rottura, un problema, la generazione di calore o la combustione. (Vedi a pagina 77 per MAX JP606H).

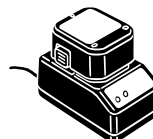

2 Assicurarsi di caricare con MAX JC610M.

Assicurarsi di caricare la batteria con MAX JC610M. Se è caricata da un altro caricatore, potrebbe non caricarsi correttamente e rischia anche di rompersi, causare un incendio o produrre calore. (Vedi a pagina 77 per MAX JC610M).

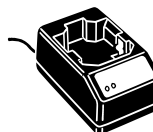

3 Caricare la batteria prima di utilizzarla.

La nuova batteria o quella che non è stata utilizzata per un lungo periodo potrebbero non essere interamente caricate a causa di un auto-scarico. Assicurarsi di caricarle con MAX JC610M.

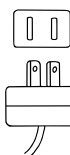

4 Caricare la batteria alla tensione indicata.

Assicurarsi di caricare, utilizzando la presa da 100~240 V, c.a. (per impiego domestico). Non caricare mai ad una tensione diversa da quella indicata. Se questa precauzione non è osservata, si può causare una combustione o una generazione di calore.

## 1. ISTRUZIONI DI SICUREZZA



## ⚠ AVVERTIMENTO:

**PER EVITARE OGNI RISCHIO DI FERITE O DI DANNI MATERIALI SERI**  
PRIMA DI UTILIZZARE L'ATTREZZO, LEGGERE ACCURATAMENTE E FAMILIARIZZARSI CON LE "ISTRUZIONI DI SICUREZZA" SEGUENTI. NEL CASO CHE GLI AVVERTIMENTI SEGUENTI NON SONO OSSERVATE, UN RISCHIO MORTALE O DEI DANNI SERI POSSONO RISULTARE.

## PRECAUZIONI PER L'UTILIZZO DELL'ATTREZZO



## 1. PORTARE DEGLI OCCHIALI DI PROTEZIONE O DI LAVORO

Un pericolo agli occhi esiste sempre poiché la polvere rischia di essere proiettata dall'aria che sfugge o da una punta di fissaggio che vola in alto in caso di manipolazione sbagliata dell'attrezzo. Per queste ragioni, sempre portare degli occhiali di protezione o di lavoro quando si opera l'attrezzo. Il proprietario e/o l'utente devono assicurarsi che una protezione degli occhi adeguata sia prevista. L'attrezzatura di protezione degli occhi deve rispondere alle esigenze dell'Istituto delle Norme Nazionali Americane, ANSI Z87.1 (Direttiva del Consiglio 89/686/EEC. del 21 dic. 1989) e garantire una protezione laterale e frontale.

Il proprietario è responsabile per imporre l'utilizzo dell'attrezzatura di protezione degli occhi da parte dell'operatore dell'attrezzo e da parte di qualsiasi altro personale nella zona di lavoro.

**NOTA:** Gli occhiali non protetti lateralmente e gli schermi di viso non garantiscono una protezione adeguata.



## 2. UNA PROTEZIONE DEGLI ORECCHI PUÒ ESSERE IMPOSTA IN ALCUNI AMBIENTI

Poiché le condizioni di lavoro possono includere un'esposizione a livelli elevati di rumore che possono causare danni uditivi, il proprietario e l'utente dovrebbero garantire ogni protezione uditiva ed un utilizzo necessario da parte dell'operatore ed altre persone nella zona di lavoro.



## 3. PORTARE DEI VESTITI ED UN'ATTREZZATURA DI PROTEZIONE ADEGUATI ALL'AMBIENTE DELLE OPERAZIONI

Secondo l'ambiente delle operazioni, portare un'uniforme di lavoro a lunghe maniche ed un'attrezzatura di protezione tale casco e scarpe di sicurezza.



## 4. PRECAUZIONI PER LA CELLULA DI COMBUSTIBILE

Contiene gas infiammabili sotto pressione. Se queste istruzioni non sono osservate, ci sarà rischio d'esplosione o d'incendio.

❶ Assicurarsi di regolare la cellula di combustibile MAX.

❷ Non sistemare la cellula di combustibile in un posto male ventilato.

❸ Non esporre la cellula di combustibile direttamente al sole.

Non mettere la cellula di combustibile in un veicolo o un tronco in cui la temperatura potrebbe alzarsi. Potrebbe esplodere. Una cellula di combustibile vuota e consumata contiene sempre gas combustibile di getto, che potrebbe gonfiare e fare scoppiare il recipiente in pezzi.

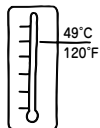
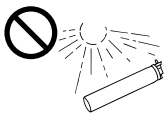

❹ Sistemare la cellula di combustibile alla temperatura ambiente di 49°C (120°F) o meno.

La cellula di combustibile contiene un gas combustibile pressurizzato. Se è esposta alla temperatura più alta di 49°C (120°F), il gas può fuggire o esplodere, avente per risultato un incendio.

## GS690RH/GS690CH

## SYSTÈME DE FIXATION SANS CORDON MAX

## TABLE DES MATIÈRES

1. INSTRUCTIONS DE SÉCURITÉ	48
2. CARACTÉRISTIQUES ET DONNÉES TECHNIQUES	55
3. DISPOSITIF DE SÉCURITÉ	56
4. COMMENT UTILISER LA BATTERIE ET LE CHARGEUR	57
5. MANIPULATION DE LA CELLULE DE COMBUSTIBLE	61
6. INSTRUCTIONS POUR LE FONCTIONNEMENT	63
7. MAINTIEN DE LA PERFORMANCE	67
8. EMMAGASINAGE	67
9. DÉPANNAGE/RÉPARATIONS	68

## MANUEL D'UTILISATION et D'ENTRETIEN

## ⚠ AVERTISSEMENT:

AVANT D'UTILISER CET OUTIL, LIRE CE MANUEL ET LES CONSIGNES DE SECURITE AFIN DE GARANTIR UN FONCTIONNEMENT SUR.  
CONSERVER CE MANUEL EN LIEU SUR AVEC L'OUTIL AFIN DE POUVOIR LE CONSULTER ULTERIEUREMENT.

# GS690RH/GS690CH

## SISTEMA DI FISSAZIONE SENZA CORDONE MAX

### INDICE

1. ISTRUZIONI DI SICUREZZA	70
2. CARATTERISTICHE E DATI TECNICI	77
3. DISPOSITIVO DI SICUREZZA	78
4. COME UTILIZZARE LA BATTERIA ED IL CARICATORE	79
5. MANIPOLAZIONE DELLA CELLULA DI COMBUSTIBILE	83
6. ISTRUZIONI PER IL FUNZIONAMENTO	85
7. MANTENIMENTO DELLA PRESTAZIONE	89
8. IMMAGAZZINAGGIO	89
9. LOCALIZZAZIONE GUASTI/RIPARAZIONI	90

### MANUALE DI FUNZIONAMENTO E MANUTENZIONE

#### ATTENZIONE:

PRIMA DI USARE QUESTA MACCHINA, STUDIARE IL MANUALE PER PRENDERE ATTO DEGLI AVVERTIMENTI E DELLE ISTRUZIONI PER LA SICUREZZA. TENERE QUESTE ISTRUZIONI INSIEME ALLO STRUMENTO PER CONSULTAZIONI FUTURE.

## 1. INSTRUCTIONS DE SÉCURITÉ



#### ⚠ AVERTISSEMENT:

**POUR ÉVITER TOUT RISQUE DE BLESSURES OU DE DÉGATS MATÉRIELS SÉRIEUX AVANT D'UTILISER L'OUTIL, LIRE SOIGNEUSEMENT ET SE FAMILIARISER AVEC LES "INSTRUCTIONS DE SÉCURITÉ" SUIVANTES. TOUT MANQUE D'OBSERVATION DES AVERTISSEMENTS PEUT AVOIR COMME CONSÉQUENCE UN RISQUE MORTEL OU DES DOMMAGES SÉRIEUX.**

### PRÉCAUTIONS POUR L'UTILISATION DE L'OUTIL



#### 1. PORTER DES LUNETTES DE SÉCURITÉ OU DE TRAVAIL

Un danger aux yeux existe toujours car de la poussière risque d'être projetée par l'air s'échappant ou par une attache volant vers le haut en cas de manipulation incorrecte de l'outil. Pour ces raisons, toujours porter des lunettes de sécurité ou de travail lorsque l'on utilise l'outil. Le patron et/ou l'utilisateur doivent s'assurer qu'une protection appropriée des yeux est bien prévue. L'équipement de protection des yeux doit répondre aux exigences de l'Institut des Normes Nationales Américaines, ANSI Z87.1 (Directive du Conseil 89/686/EEC. du 21 déc. 1989) et assurer une protection latérale et frontale.

Le patron est responsable pour imposer l'utilisation appropriée de l'équipement de protection des yeux par l'opérateur de l'outil et par tout autre personnel dans la zone de travail.

**NOTE:** Les lunettes sans protection latérale et les boucliers de visage n'assurent pas une protection appropriée.



#### 2. UNE PROTECTION DES OREILLES PEUT ÊTRE EXIGÉE DANS CERTAINS ENVIRONNEMENTS DE TRAVAIL

Comme les conditions de travail peuvent inclure une exposition à des niveaux élevés de bruit pouvant causer des dommages auditifs, le patron et l'utilisateur devraient assurer une protection auditive et une utilisation requise pour l'opérateur et autres personnes dans la zone de travail.



#### 3. PORTER DES HABITS ET UN ÉQUIPEMENT DE PROTECTION APPROPRIÉS À L'ENVIRONNEMENT DES OPÉRATIONS

Selon l'environnement des opérations, porter un uniforme de travail à longues manches et un équipement de protection tel que casque et chaussures de sécurité.



#### 4. PRÉCAUTIONS POUR LA CELLULE DE COMBUSTIBLE

Contient les gaz inflammables sous pression. Si ces instructions ne sont pas observées, il y aura risque d'explosion ou d'incendie.

❶ S'assurer de bien régler la cellule de combustible MAX.

❷ Ne pas ranger la cellule de combustible dans un endroit mal aéré.

❸ Ne pas exposer la cellule de combustible directement au soleil.

Ne pas placer la cellule de combustible dans un véhicule ou un tronc où la température pourrait s'élever. Elle pourrait exploser. Une cellule de combustible vide et usée contient toujours du gaz combustible de jet, qui pourrait gonfler et faire éclater le récipient en morceaux.

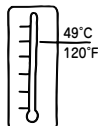
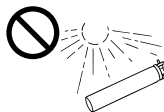

❹ Ranger la cellule de combustible à la température ambiante de 49°C (120°F) ou moins.

La cellule de combustible contient un gaz combustible pressurisé. Si elle est exposée à une température supérieure à 49°C (120°F), le gaz peut fuir ou exploser, ayant pour résultat un incendie.



## 9. DÉPANNAGE/RÉPARATIONS

❶ Les réparations seront effectuées seulement par les distributeurs MAX autorisés ou par d'autres spécialistes.

❷ Enlèvement des clous bloqués

**⚠ AVERTISSEMENT:**

● Enlever la cellule de combustible, puis la batterie.

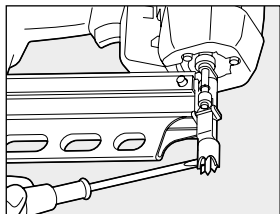

### Procédé

❶ Après avoir enlevé les clous, fermer la porte et s'assurer que la goupille de verrou a été ajustée fermement dans le support de goupille.

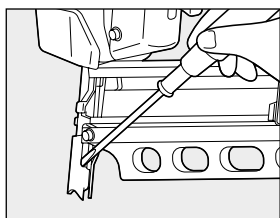

❸

Phénomène	Item de contrôle
La batterie ne peut pas être chargée.	<ul style="list-style-type: none"> <li>• La fiche d'alimentation de l'adaptateur à c.a. est branchée fermement à la prise d'alimentation.</li> <li>• La prise jack de l'adaptateur à c.a. est inséré fermement dans le chargeur.</li> <li>• La batterie est placée correctement dans le chargeur.</li> <li>• La DEL du chargeur est illuminée.</li> </ul>
Durant le chargement, le chargeur, l'adaptateur à c.a. et le câble d'alimentation sont chauffés, émettent un bruit anormal ou produisent de la chaleur.	<ul style="list-style-type: none"> <li>• Cesser de les utiliser immédiatement et consulter le distributeur plus proche.</li> </ul>
Les clous ne peuvent pas être enfoncés.	<ul style="list-style-type: none"> <li>• Le corps de l'outil est chargé correctement avec des clous, la batterie et du combustible.</li> <li>• La durée de service de la cellule de combustible n'a pas expiré.</li> <li>• La capacité de batterie est encore résiduelle.</li> <li>• Aucun bourrage de clous.</li> <li>• Le bras de contact est serré correctement contre l'objet.</li> </ul>



❸ Ne pas respirer le gaz.

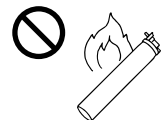

❹ Ne pas incinérer ou réutiliser la cellule de combustible vide.



❺ Ne jamais projeter le gaz en direction d'une personne.

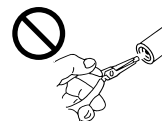

❻ Ne pas enlever la prise en caoutchouc du fond de la cellule de combustible excepté en cas de mise au rebut.

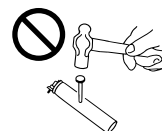

❼ Ne pas faire un trou dans la cellule de combustible.

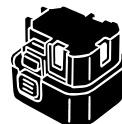

## 5. PRÉCAUTIONS POUR LA MÉTHODE DE CHARGE, LE CHARGEUR ET LA BATTERIE

❶ S'assurer de bien utiliser MAX JP606H.

S'assurer d'utiliser MAX JP606H pour l'outil. Ne jamais brancher l'outil à une source d'alimentation ou à toute autre batterie rechargeable, piles sèches ou accumulateur pour automobiles. Si cette précaution n'est pas observée, on risque de causer une rupture, un problème, la génération de chaleur ou une combustion. (Voir Page 55 pour MAX JP606H).

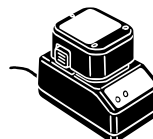

❷ S'assurer de bien charger avec MAX JC610M.

S'assurer de charger la batterie avec MAX JC610M. Si elle est chargée par un autre type de chargeur, elle pourrait ne pas charger correctement et risque même de se rompre, causer un incendie ou produire de la chaleur. (Voir Page 55 pour MAX JC610M).

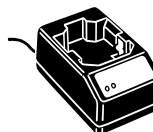

❸ Charger la batterie avant de l'utiliser.

La nouvelle batterie ou celle qui n'a pas été utilisée pendant une longue période pourrait ne pas être entièrement chargée à cause d'une auto-décharge. S'assurer de la charger avec MAX JC610M.

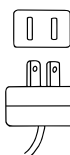

❹ Charger la batterie à la tension indiquée.

S'assurer de charger, en utilisant la douille de prise de 100-240 V à c.a. (pour usage domestique). Ne jamais charger à une autre tension que celle indiquée. Si cette précaution n'est pas observée, on risque de causer une combustion ou une génération de chaleur.



**5 Ne jamais utiliser un transformateur tel que propulseur pour la source d'alimentation du chargeur.**

Si cette précaution n'est pas observée, un problème ou une brûlure se produira.



**6 Ne jamais utiliser un générateur de moteur ou une source d'alimentation c.c. pour charger la batterie.**

Si cette précaution n'est pas observée, on risque de causer un problème ou une brûlure du chargeur.



**7 Ne jamais charger la batterie sous la pluie ou dans un endroit exposé à des éclaboussures d'eau ou à l'humidité.**

Si elle est chargée dans un endroit humide, elle pourrait causer une décharge électrique ou un court-circuit, ayant pour résultat un incendie dû à la brûlure ou à la combustion.



**8 Ne jamais toucher la prise d'alimentation avec une main humide.**

Si on la saisit avec une main humide, on risque de causer une décharge électrique.

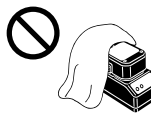

**9 Ne jamais recouvrir le chargeur en fonctionnement avec un tissu, etc.**

En recouvrant le chargeur, on risque de produire de la chaleur, ceci pouvant causer une brûlure ou un incendie.



**10 Ne pas porter le chargeur à proximité d'un feu.**



**11 Ne pas charger la batterie près d'une substance combustible.**



**12 Charger la batterie dans un endroit bien aéré, avec protection contre exposition directe du soleil.**

Un charge effectuée directement au soleil peut surchauffer le chargeur, ayant pour résultat une brûlure ou un incendie.

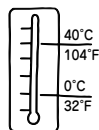

**13 Charger la batterie à la température ambiante de 0°C (32°F) à 40°C (104°F).**

Si la température ambiante est inférieure à 0°C (32°F) ou supérieure à 40°C (104°F), on ne doit pas effectuer le charge, car un incendie risque de se produire.

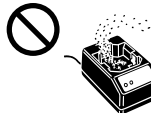

**14 Ne pas laisser des objets étrangers dans l'orifice de ventilation ou dans la prise de la batterie du chargeur.**

Ils peuvent causer une décharge électrique ou un problème. Utiliser l'outil dans un endroit exempt de poussière.

## 7. MAINTIEN DE LA PERFORMANCE

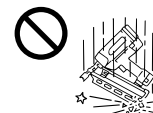

**1. MANIPULER L'OUTIL AVEC SOIN**

Ne jamais laisser tomber, faire heurter ou frapper l'outil contre une surface dure. Elle peut être déformée, fendue ou cassée.



**2. NE PAS DÉCLENCHER L'OUTIL SANS AVOIR CHARGÉ LES CLOUS**

Si vous actionnez à plusieurs reprises l'outil sans avoir chargé les clous, la durée de service de chaque section sera réduite.



**3. INSPECTER L'OUTIL PÉRIODIQUEMENT**

Pour obtenir un bon rendement de cet outil, nettoyer et inspecter l'outil périodiquement. Pour son inspection, nous vous prions de contacter les revendeurs autorisés par MAX.

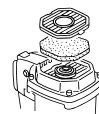

**4. NETTOYER LE FILTRE À AIR**

Nettoyer le filtre à air tous les deux jours. Ouvrir le couvercle du filtre à air avec un tournevis normal, enlever le filtre à air de l'intérieur et le nettoyer avec un chiffon d'air, etc.

## 8. EMMAGASINAGE

**1** Quand l'outil n'est pas en fonctionnement pendant une période prolongée, appliquer une couche mince de lubrifiant aux pièces en acier pour éviter la rouille.

**2** Ne pas ranger l'outil dans un emplacement froid. Placer l'outil dans un emplacement chaud.

**3** Quand il n'est pas utilisé, l'outil devrait être rangé dans un endroit chaud et sec. Éloigner l'outil de la présence des enfants.

**4** Tout outil de qualité exigera un entretien ou le remplacement des pièces en raison de l'usure causée par une utilisation normale.



## REPLACEMENT DE LA CELLULE DE COMBUSTIBLE

Si le gaz combustible est épuisé, les clous ne peuvent pas être enfoncés.

### ▲ AVERTISSEMENT:

- S'assurer de bien libérer le déclencheur.
- Ne pas serrer le bras de contact contre l'objet.

① Soulever et tirer le chapeau de cellule de combustible vers ce côté pour l'ouvrir.

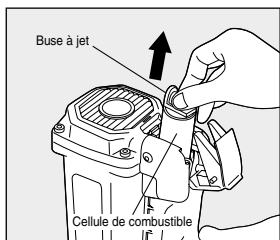

- ② Pincer la soupape à jet et enlever la cellule de combustible usée.  
 ③ Eine neue Brennstoffzelle einsetzen.  
 Ajuster la nouvelle cellule de combustible.  
 (Voir la page 62 pour la méthode de réglage).

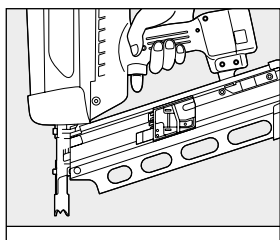

## REPLACEMENT DE LA BATTERIE

Si la batterie est épuisée, la DEL rouge de l'outil sera illuminée.

### ▲ AVERTISSEMENT:

- S'assurer d'enlever la cellule de combustible.
- Libérer le déclencheur.
- Ne pas serrer le bras de contact contre l'objet.

① En maintenant fermement le corps principal, serrer les verrous des deux côtés de la batterie pour l'enlever.

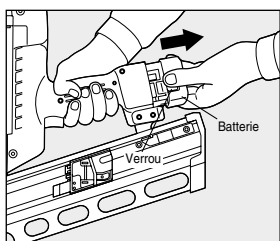

- ② Ajuster la batterie qui vient d'être chargée dans le corps principal jusqu'à ce qu'elle ait cliqueté. (Voir la page 59 pour la méthode de charge).  
 ③ Ajuster la cellule de combustible.  
 (Voir la page 62 pour la méthode de réglage)

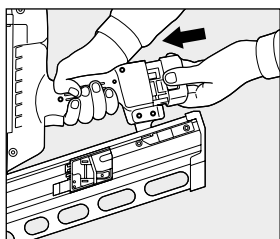

### 10 Manipuler le câble d'alimentation avec soin.

Si vous saisissez le câble d'alimentation de l'adaptateur à c.a. pour le transporter ou le tirer afin de le débrancher de la prise, il sera endommagé, avec comme résultat une rupture ou un court-circuit. En outre, faire attention qu'il n'entre pas en contact avec des coups, des substances, de l'huile ou de la graisse à haute température. Remplacer le câble d'alimentation endommagé par un nouveau câble.

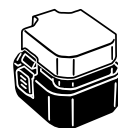

### 10 Une fois que la batterie est débranchée du corps de l'outil, s'assurer de le recouvrir avec le chapeau à paquet, à moins qu'il ne soit utilisé.

Pour éviter tout court-circuit, recouvrir le bornier (section en métal) de la batterie inutilisée avec le chapeau à paquet.



### 10 Ne jamais court-circuiter le bornier (section en métal) de la batterie.

S'il est court-circuité, un courant intense circulera pour surchauffer la batterie, ceci pouvant vous causer une brûlure.



### 10 Ne jamais jeter la batterie dans un feu.

Si cette précaution n'est pas observée, on risque de causer une explosion.



### 6. PRENDRE BIEN SOIN LORSQUE L'ON BRANCHE LA BATTERIE À L'OUTIL

En branchant la batterie à l'outil, s'assurer de bien observer les points suivants afin d'éviter tout défaut de fonctionnement.

1. Ne pas mettre son doigt sur le déclencheur.
2. Ne pas serrer le bras de contact contre l'objet.
3. Ne jamais mettre son doigt ou sa main près du museau de l'outil.



### 7. S'ASSURER DE BIEN VÉRIFIER QUAND LA BATTERIE EST BRANCHÉE

Avant d'utiliser l'outil, brancher la batterie sur l'outil sans serrer le bras de contact contre l'objet et sans charger les clous et la cellule de combustible, puis vérifier les points suivants:

1. Vérifier si un bruit de fonctionnement se produit, en branchant seulement la batterie.  
 \* Si vous branchez la batterie et serrez le bras de contact contre le plancher, etc., le ventilateur ou l'outil fonctionneront, mais ceci ne constitue pas un fait anormal.
2. Vérifier s'il y a une génération anormale de chaleur, d'odeur ou de bruit.

Si l'outil est actionné, s'il produit de la chaleur ou émet une odeur ou un bruit anormal, ceci signifie qu'il y a un problème. L'utilisation de l'outil dans cette condition aura comme conséquence un accident. Si toute anomalie est observée, entrer en contact avec le distributeur MAX autorisé le plus proche.

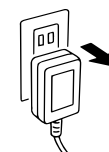
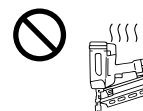

### 8. DÉBRANCHER LE CHARGEUR QUAND IL N'EST PAS UTILISÉ

### 9. NE PAS UTILISER L'OUTIL DANS UN ENDROIT MAL AÉRÉ

S'il est utilisé dans un endroit mal aéré, vous pourriez souffrir d'un manque d'oxygène.



### 10. ÉVITER D'EXPOSER L'OUTIL DIRECTEMENT AU SOLEIL

Ne pas placer l'outil dans un véhicule ou un tronc où la température pourrait s'élever, parce qu'il pourrait exploser. Une cellule de combustible vide et usée contient toujours du gaz de jet combustible, qui pourrait gonfler et faire éclater le récipient en morceaux.

**11. NE JAMAIS UTILISER L'OUTIL PRÈS DE SUBSTANCES COMBUSTIBLES VOLATILES**

Ne jamais utiliser l'outil à proximité d'essence, de diluant, de gaz, de peinture ou d'adhésif, parce qu'il pourrait causer un incendie ou une explosion.

**12. N'UTILISEZ JAMAIS L'OUTIL DANS UNE AMBIANCE EXPLOSIVE**

Les étincelles de l'outil peuvent mettre à feu les gaz atmosphériques, la poussière ou d'autres matériaux combustibles.

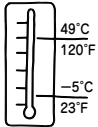
**14. UTILISER L'OUTIL DANS UN ENVIRONNEMENT DE TRAVAIL À UNE TEMPÉRATURE DE -5°C (23°F) À 49°C (120°F), CAR LE CORPS DE L'OUTIL POURRAIT ÊTRE ENDOMMAGÉ, CAUSER UN INCENDIE OU UNE EXPLOSION.**

-5°C (23°F) ou moins. Le corps de l'outil peut s'endommager.  
49°C (120°F) ou plus. La cellule de combustible peut s'endommager, avec comme résultat une combustion ou une explosion.

**15. NE PAS UTILISER L'OUTIL SOUS LA PLUIE OU DANS UN ENDROIT TRÈS HUMIDE**

Si cette précaution n'est pas observée, on risque de causer un problème.

**16. NE JAMAIS POSER DES CLOUS EN FAISANT FACE L'UN PAR RAPPORT À L'AUTRE**

Si vous posez des clous, en faisant face l'un par rapport à l'autre, un clou mal enfoncé risque de frapper et blesser la personne se trouvant devant soi.

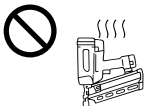
**17. PRENDRE GARDE À LA HAUTE TEMPÉRATURE DE L'OUTIL**

Si l'outil est utilisé pendant une longue période, son nez et son bras de contact se réchaufferont. Faire attention à ne pas causer une brûlure.

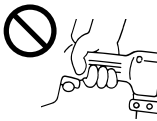
**18. LORSQUE L'ON UTILISE LE CROCHET, S'ASSURER DE BIEN DÉTACHER SON DOIGT DU DÉCLENCHEUR**

Lorsque l'on utilise le crochet, s'assurer de détacher son doigt du déclencheur.

**19. ENLEVER LA CELLULE DE COMBUSTIBLE ET LA BATTERIE, PUIS VIDER LE MAGASIN QUAND L'OUTIL N'EST PAS EN FONCTIONNEMENT**

Toujours enlever la cellule de combustible et la batterie de l'outil, puis vider le magasin quand un travail a été complété ou suspendu, au cas où il n'y a pas de surveillance, en se déplaçant à une zone de travail différente, en cas de réglage, de démontage, ou de réparation de l'outil, et quand on dégage une attache bloquée.

**20. INSPECTER L'ÉTANCHÉITÉ DES VIS**

Un desserrage ou une installation incorrecte des vis ou boulons peut causer un accident ou un endommagement de l'outil quand celui-ci est en fonctionnement. Inspecter pour confirmer que tous les boulons et vis sont installés fermement et correctement avant d'actionner l'outil.

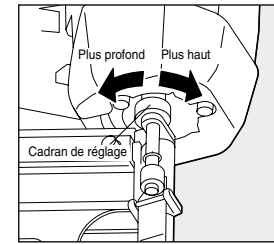
**RÉGLAGE DE LA PROFONDEUR D'ENFONCEMENT****▲ AVERTISSEMENT:**

- **TOUJOURS** enlever la cellule de combustible et la batterie avant d'effectuer le réglage.
- Vérifier si le cadran de réglage a été chauffé.
- Le cadran de réglage peut se réchauffer quand l'outil a été utilisé constamment.

Le réglage de la profondeur d'enfoncement s'effectue en réglant le cadran de réglage.

- ① La cellule de combustible et la batterie étant ajustées, enfoncer quelques clous dans un échantillon matériel type pour déterminer si le réglage est nécessaire.
- ② Si le réglage est nécessaire, enlever la cellule de combustible et la batterie.
- ③ Se référer à la marque sur le magasin pour la direction de rotation du cadran de réglage.
- ④ Installer de nouveau la cellule de combustible et la batterie.

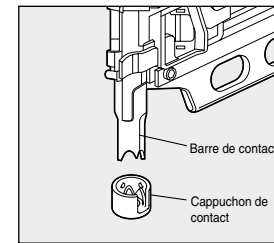
**BOUT DE CONTACT (OPTION)****▲ AVERTISSEMENT:**

- **TOUJOURS** déconnecter la bouteille de gaz et la batterie avant de fixer / détacher le capuchon de contact.

Fixer le capuchon de contact sur la barre de contact, lorsque l'on insère les clous dans un matériau souple.

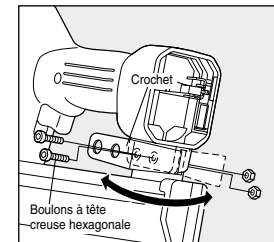
**COMMENT CHANGER LA DIRECTION DU CROCHET****▲ AVERTISSEMENT:**

- **Enlever la cellule de combustible et la batterie.**

Le crochet peut être orienté dans les deux directions. Enlever les boulons à tête de douille hexagonale avec la clef accessoire hexagonale 4, changer la direction, puis remettre les boulons en position pour remonter.

## CHARGEMENT DES CLOUS

### ⚠ AVERTISSEMENT:

- Lorsque l'on charge les clous, s'assurer de détacher son doigt du déclencheur.
- Ne pas serrer le bras de contact contre l'objet.

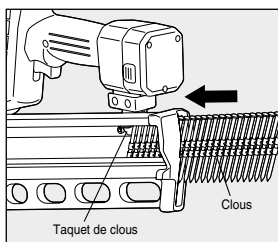

### Procédé

- ① Charger les clous dans la fente à l'arrière du magasin jusqu'à ce qu'ils atteignent la partie avant du taquet de clous.

### ⚠ PRÉCAUTION:

- Un dégagement brusque du support de poussoir causera un bourrage des clous ou un déclenchement à vide.

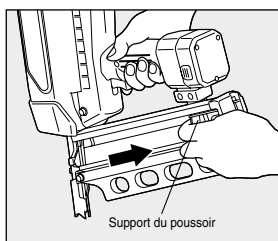

- ② Tirer le support du poussoir jusqu'au fond du magasin, puis le libérer doucement.

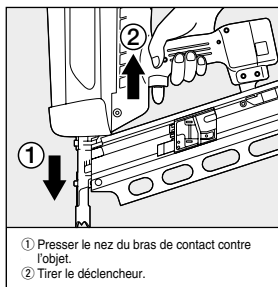

## COMMENT POSER LES CLOUS

### Procédé

- ① Ajuster la cellule de batterie et de combustible.
- ② Presser le nez du bras de contact contre l'emplacement où l'on veut poser le clou. Le moteur du ventilateur est actionné, le gaz combustible est projeté, en mélangeant le combustible à l'air.
- ③ En pressant fermement le bras de contact et le couvercle de queue, tirer le déclencheur. Les clous sont enfoncés dans l'objet par la combustion du combustible.

### ⚠ AVERTISSEMENT:

- Ne jamais mettre son visage au-dessus de l'outil. Une réaction de l'outil peut causer une blessure inattendue.
- Ne jamais mettre sa main ou un doigt près du miseau.

- ④ Les clous ne sont pas tirés même si le bras de contact est appliqué à l'objet avec le déclencheur tiré. Libérer le déclencheur et répéter l'étape ②.

### ⚠ AVERTISSEMENT:

- Avant de commencer les travaux, vérifier si l'outil fonctionne bien comme mentionné ci-dessus.
- Si l'outil est utilisé pendant longtemps, il pourrait être chauffé et vous brûler. Si une anomalie quelconque est observée, entrer en contact avec le distributeur MAX autorisé le plus proche pour faire effectuer l'inspection et la réparation.
- ※ Le ventilateur continue à fonctionner pendant environ 10 secondes même après avoir enfoncé le clou.



## 21. NE PAS TOUCHER LE DÉCLENCHEUR À MOINS QUE L'ON VOUDRAIT POSER UNE ATTACHE

Ne jamais toucher le déclencheur à moins que l'on voudrait poser une attache dans la pièce de travail. Il est dangereux de marcher tout autour en transportant l'outil avec le déclencheur tiré. Ce genre d'action devrait être évité.



## 22. NE JAMAIS DIRIGER LA SORTIE DE DÉCHARGE VERS SOI-MÊME ET VERS TOUTE AUTRE PERSONNE

Si la sortie de décharge est dirigée vers d'autres personnes, des accidents sérieux peuvent être causés en cas de ratés du moteur. S'assurer que la sortie de décharge n'est pas dirigée vers d'autres personnes, que la cellule de combustible et la batterie soient insérées ou non, lorsque l'on charge et décharge les attaches ou que l'on effectue des opérations semblables.

## 23. UTILISER LES ATTACHES SPÉCIFIÉES

L'utilisation d'attaches autres que celles indiquées causera un défaut de fonctionnement de l'outil. S'assurer d'utiliser seulement les attaches indiquées lorsque l'on utilise l'outil.

## 24. PLACER LA SORTIE DE DÉCHARGE CORRECTEMENT SUR LA SURFACE DE TRAVAIL

L'outil devrait être opéré seulement quand il est en contact avec la surface de travail. Toujours saisir l'outil fermement contre la surface devant être attachée. Si on ne place pas la sortie de décharge du nez de façon appropriée, on risque de causer la projection de l'attache vers le haut et ceci est extrêmement dangereux.

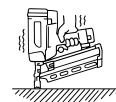

## 25. ÉLOIGNER SES MAINS ET SON CORPS DE LA SORTIE DE DÉCHARGE

Lorsque l'on charge et utilise l'outil, ne jamais placer sa main ou une partie quelconque de son corps sur l'endroit de décharge de l'attache de l'outil. Ceci est très dangereux car on risque de frapper ses mains ou son corps par erreur.



## 26. NE PAS POSER L'ATTACHE PRÈS DU BORD ET DU COIN DE LA PIÈCE DE TRAVAIL ET D'UN MATÉRIEL MINCE

La pièce de travail peut se fendre et l'attache pourrait se projeter librement et frapper l'opérateur ou toute autre personne.

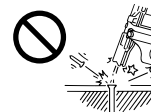

## 27. NE PAS POSER DES ATTACHES SUR D'AUTRES ATTACHES

La pose des attaches au dessus d'autres attaches peut causer une déflexion des attaches, ceci pouvant causer des dommages.

## 28. ENLEVER L'ATTACHE, LE CONTENEUR DE CARBURANT ET LA PILE APRÈS LE FONCTIONNEMENT DE L'OUTIL

Si des attaches sont laissées dans le magasin après le fonctionnement de l'outil, il y a risque d'accident sérieux se produisant avant la remise en marche de l'outil, si l'outil est manipulé négligemment, ou en insérant le conteneur de carburant et la pile. Pour cette raison, enlever toujours toutes les attaches, le conteneur de carburant et les piles restantes dans le magasin à la fin des travaux.

## 29. VÉRIFIER LE FONCTIONNEMENT DU DISPOSITIF DE DÉCLENCHEMENT À CONTACT FRÉQUEMMENT EN CAS D'UTILISATION D'UN OUTIL DE TYPE DE DÉCLENCHEMENT À CONTACT

Ne pas utiliser l'outil si le déclenchement ne fonctionne pas correctement car ceci risque de produire la pose accidentelle d'une attache. Ne pas interférer avec le fonctionnement approprié du dispositif de déclenchement à contact.



## 30. EN CAS D'UTILISATION DE L'OUTIL À L'EXTÉRIEUR OU DANS UN ENDROIT ÉLEVÉ

Quand on exécute une fixation d'attaches sur les toits ou sur une surface inclinée semblable, commencer par fixer les attaches à la partie inférieure et en opérant graduellement vers le haut. Une fixation des attaches vers l'arrière est dangereuse car on risque de perdre son équilibre.

31. NE JAMAIS UTILISER L'OUTIL SI UNE PARTIE QUELCONQUE DES COMMANDES DE L'OUTIL (PAR EXEMPLE, DÉCLENCHEUR, BRAS DE CONTACT) EST INOPÉRABLE, DÉBRANCHÉE, MODIFIÉE OU NE FONCTIONNE PAS CORRECTEMENT

32. NE JAMAIS ENCLANCHER L'OUTIL DANS UN ESPACE LIBRE

Ceci permettra d'éviter tout risque de danger provoqué par des attaches projetées dans toutes les directions et une contrainte excessive sur l'outil.

33. SUPPOSER TOUJOURS QUE L'OUTIL CONTIENT DES ATTACHES

34. RESPECTER L'OUTIL COMME INSTRUMENT DE TRAVAIL

35. ÉVITER TOUTE MANIPULATION BRUTALE DE L'OUTIL

36. NE JAMAIS CHARGER L'OUTIL AVEC DES ATTACHES QUAND UNE COMMANDE QUELCONQUE (PAR EXEMPLE, DÉCLENCHEUR, BRAS DE CONTACT) EST ACTIONNÉE



37. TRAITER L'OUTIL AVEC GRAND SOIN

Nettoyer l'outil avec un tissu souple et sec. Ne jamais utiliser un tissu humide ou des solutions volatiles telles que diluant ou benzine.



38. ÉVITER TOUTE EXPOSITION DIRECTE DE L'OUTIL AU SOLEIL

Ne jamais laisser l'outil sur le chargeur dans un emplacement exposé directement au soleil.

39. FIXER LA TABLE FERMEMENT, LA OU L'OUTIL EST PLACE, DE SORTE QU'IL NE SOIT PAS DÉFORMÉ OU QU'IL NE TOMBE PAS

40. LORSQUE L'ON UTILISE L'OUTIL DANS UN BUT PARTICULIER OU DANS UN ENDROIT SPECIAL, QUI N'EST PAS INDIQUÉ DANS CE MANUEL D'INSTRUCTIONS, IL EST NECESSAIRE D'OBSERVER LES REGLES ET REGLEMENTS ADDITIONNELS

41. UTILISER SEULEMENT LES PIÈCES EN OPTION AUTORISÉES PAR MAX AVEC CET OUTIL

42. SAISIR L'OUTIL DE POSE D'ATTACHE PENDANT LES OPÉRATIONS DE TELLE MANIÈRE QU'AUCUN DOMMAGE NE PUISSE ÊTRE CAUSÉ À SA TÊTE OU À SON BÂTI EN CAS DE REÇUL SUR UNE RUPTURE RESULTANT D'UNE INTERRUPTION DE L'ALIMENTATION ÉLECTRIQUE SUR LES SURFACES DURES DE LA PIÈCE DE TRAVAIL

### OBSERVER LA NOTE DE "PRÉCAUTION" GÉNÉRALE SUIVANTE, EN PLUS DES AUTRES AVERTISSEMENTS CONTENUS DANS CE MANUEL

- Ne pas utiliser l'outil comme marteau.
- Ne pas laisser tomber ou ne pas cogner l'outil.
- Ne pas appliquer une force excessive.
- L'outil doit être utilisé seulement pour les opérations pour lesquelles il a été conçu.
- Ne jamais enlever et trifouiller les commandes (par exemple, DÉCLENCHEUR, BRAS DE CONTACT).
- Conserver l'outil, la cellule de combustible et la batterie dans un endroit sec hors de la portée des enfants quand ils ne sont pas utilisés.
- Ne pas utiliser l'outil sans son étiquette d'avertissement de sécurité.
- Ne pas modifier l'outil en s'éloignant de sa conception ou de sa fonction d'origine sans l'approbation de MAX, Co. Ltd.

### COMMENT METTRE AU REBUT LA CELLULE DE COMBUSTIBLE USÉE

Le gaz de jet combustible reste toujours dans la cellule de combustible usée.

**AVERTISSEMENT:**

- Ne pas jeter la cellule de combustible usée dans le feu.
- Ne jamais fumer une cigarette.
- Ne jamais respirer le gaz.

Se débarrasser de toutes les cellules de carburant vides aux endroits où elles ne seront pas écrasées, perforées, brûlées, ou découvertes par les enfants.

## 6. INSTRUCTIONS POUR LE FONCTIONNEMENT

Prrière de lire la section intitulée "INSTRUCTIONS DE SÉCURITÉ".

### 1. AVANT LE FONCTIONNEMENT

- 1 Porter des lunettes de sécurité ou de protection.
- 2 Ne pas insérer la cellule de combustible et la batterie.
- 3 Inspecter l'étanchéité des vis.
- 4 Vérifier le fonctionnement du bras de contact et du déclencheur pour voir si ceux-ci se déplacent sans à-coup.
- 5 Insérer la cellule de combustible et la batterie.
- 6 Saisir l'outil avec le doigt éloigné du déclencheur, puis pousser le bras de contact contre la pièce de travail. (L'outil ne doit pas fonctionner).
- 7 Maintenir l'outil avec le bras de contact sans la pièce de travail et tirer le déclencheur. (L'outil ne doit pas fonctionner).
- 8 Enlever la cellule de combustible et la batterie.

### 2. FONCTIONNEMENT

**Porter des lunettes de sécurité ou de protection.**

Un danger aux yeux existe toujours car de la poussière risque d'être projetée par l'air s'échappant ou par une attache volant vers le haut en cas de manipulation incorrecte de l'outil. Pour ces raisons, toujours porter des lunettes de sécurité ou de travail en opérant l'outil. Le patron et/ou l'utilisateur doivent s'assurer qu'une protection appropriée des yeux est bien prévue.

L'équipement de protection des yeux doit répondre aux exigences de l'Institut des Normes Nationales Américaines, ANSI Z87.1 (Directive du Conseil 89/686/EEC. du 21 déc. 1989) et assurer une protection latérale et frontale.

Le patron est responsable pour imposer l'utilisation de l'équipement de protection des yeux par l'opérateur de l'outil et par tout autre personnel dans la zone de travail.

**NOTE:** Les lunettes sans protection latérale et les boucliers de visage n'assurent pas une protection appropriée.

**Maintenir les mains et le corps éloignés de la sortie de décharge, lorsque l'on pose les attaches car on risque de frapper violemment ses mains ou son corps par erreur.**

**AVERTISSEMENT:**



**AVERTISSEMENT:**



## RÉGLAGE DE LA CELLULE DE COMBUSTIBLE

### ▲ AVERTISSEMENT:

- S'assurer de détacher son doigt du déclencheur.
- Ne pas serrer le bras de contact contre l'objet.

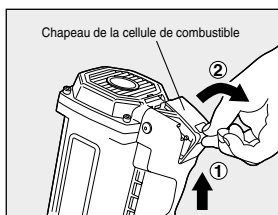

① Soulever et tirer le chapeau de la cellule de combustible vers ce côté pour l'ouvrir.

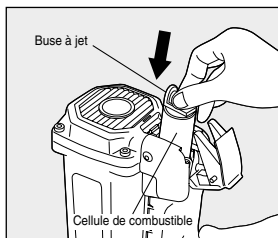

② En dirigeant la buse à jet de la soupape à jet en avant (vers le couvercle du filtre d'air), régler la cellule de combustible.

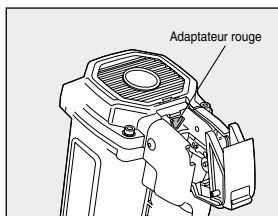

③ Quand on ouvre le chapeau de la cellule de combustible, il est possible de voir l'adaptateur rouge. Ajuster la soupape à jet dans l'adaptateur.

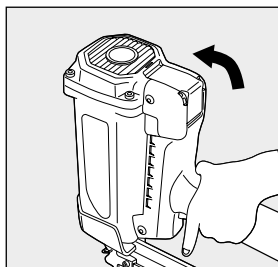

④ Mettre le chapeau de la cellule de combustible au-dessus de la soupape à jet et l'abaisser pour verrouiller.

## 2. CARACTÉRISTIQUES ET DONNÉES TECHNIQUES

### 1. NOM DES PIÈCES

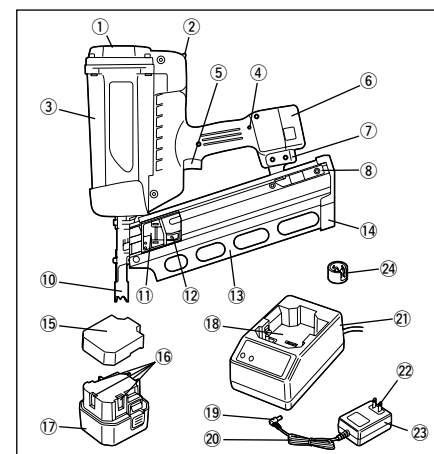

- |                             |                                    |
|-----------------------------|------------------------------------|
| ① Couvercle de filtre à air | ⑬ Magasin                          |
| ② Couvercle de combustible  | ⑭ Couvercle de queue               |
| ③ Corps                     | ⑮ Chapeau à paquet                 |
| ④ DEL                       | ⑯ Bornier                          |
| ⑤ Déclencheur               | ⑰ Batterie (JP606H)                |
| ⑥ Batterie                  | ⑱ Cavité de réglage de la batterie |
| ⑦ Crochet                   | ⑲ Prise jack                       |
| ⑧ Taquet de clous           | ⑳ Câble d'alimentation             |
| ⑨ Cadran de réglage         | ㉑ Chargeur (JC610M)                |
| ⑩ Bras de contact           | ㉒ Prise d'alimentation             |
| ⑪ Support de poussoir       | ㉓ Adaptateur c.a.                  |
| ⑫ Poussoir                  | ㉔ Capuchon de contact (Option)     |

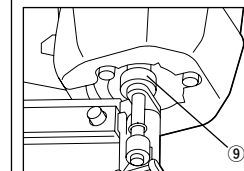

NOTE: Le symbole de triangle "▽" placé à la suite de son numéro de série d'outil indique que cet outil est équipé d'un bloc de sécurité.

### 2. CARACTÉRISTIQUES DE L'OUTIL

No. DE PRODUIT	GS690RH	GS690CH
HAUTEUR	382 mm	391 mm
LARGEUR	111 mm	110 mm
LONGUEUR	379 mm	340 mm
POIDS	3.5 kg (7.8 lbs.) (y compris la cellule de combustible et la batterie)	
CAPACITÉ DE CHARGEMENT	32 clous/bande	40 clous/bande
BATTERIE	Batterie JP606H pour système de fixation sans cordon MAX	
CAPACITÉ DE LA BATTERIE	6 V c.c., 1.5 aH	
CHARGEUR	Chargeur JC610M pour cloueuse à gaz MAX (y compris adaptateur c.a.)	
SOURCE D'ALIMENTATION	100-240 V, c.a., 50 ou 60 Hz	
CONSUMMATION ÉLECTRIQUE (sortie nominale)	8 VA (10 V 800 mA)	
TEMPS DE CHARGE	150 minutes au maximum	
ACCESSOIRES	Étui pour le transport, batterie, chargeur	
INTERVALLE DE TEMPÉRATURE POUR L'USAGE	-5°C (23°F) à 49°C (120°F)	

### 3. CARACTÉRISTIQUES DES ATTACHES

No. DE PRODUIT	GS690RH	GS690CH
LONGUEUR DE CLOU	50 à 90 mm	
DIAMÈTRE DE JAMBE	2.9 à 3.3 mm	
TYPE DE JAMBE	Vis à anneau lisse	
DIAMÈTRE DE LA TÊTE	6.8 à 7.5 mm	
ANGLE DE RECUEIL	21 degrés	34 degrés
TÊTE	Tête ronde pleine	Tête taillée

### 4. CARACTÉRISTIQUES TECHNIQUES

#### ① BRUIT

Niveau de puissance sonore pulsée par rapport à la courbe A ----- LWA, 1s, d 103.9 dB  
Niveau de pression acoustique pulsée par rapport à la courbe A ----- LpA, 1s, d 100.5 dB au poste de travail  
Ces valeurs ont été calculées et documentées, en conformité avec EN12549: 1999.

#### ② VIBRATION

Valeur caractéristique de vibration = 4.04 m/s<sup>2</sup>  
Ces valeurs sont déterminées et documentées conformément à la norme ISO 8662-11. Cette valeur représente une valeur caractéristique connexe à l'outil et non l'influence au système main-bras lorsque l'on utilise l'outil. Une influence au système main-bras lorsque l'on utilise l'outil dépendra, par exemple, de la force de saisie, la force de pression de contact, la direction de fonctionnement, le réglage de l'air principale, le lieu de travail, le support d'objets de travail.

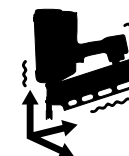

### 3. DISPOSITIFS DE SÉCURITÉ

L'outil est équipé des dispositifs de sécurité suivants afin d'assurer une bonne sécurité pour les travaux de pose des clous.

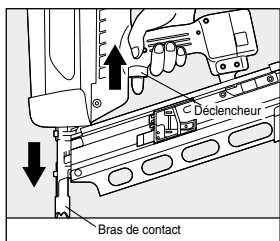

#### Dispositif de sécurité mécanique

Cet outil est équipé d'un MÉCANISME À ACTION SÉQUENTIELLE COMPLÈTE. Cet outil permet d'éviter la décharge de clous à moins que le bras de contact et le déclencheur n'aient été actionnés simultanément. Les clous ne sont déchargés ni en tirant simplement le déclencheur, ni en appliquant le bras de contact à l'objet pour la pose des clous. Les clous sont déchargés seulement après avoir appliqué le bras de contact à l'objet et tiré le déclencheur.

#### ▲ PRÉCAUTION:

- Avant d'utiliser l'outil, s'assurer de bien l'inspecter pour voir si les dispositifs de sécurité fonctionnent correctement. Ne pas l'utiliser si ces dispositifs ne fonctionnent pas correctement.

Avant d'utiliser l'outil, vérifier si les dispositifs de sécurité fonctionnent correctement. Sans les clous chargés, installer la cellule de combustible et la batterie pour contrôler.

- ※ Dans les cas suivants, les dispositifs de sécurité ne fonctionnent pas correctement, et il ne faudrait jamais utiliser l'outil.

1. Un bruit de fonctionnement est émis en tirant simplement le déclencheur.
2. L'outil commence l'opération de déclenchement à vide en appliquant simplement le bras de contact à l'objet.

- ※ Un bruit de fonctionnement du ventilateur est entendu, mais ceci n'est pas un problème.

Si un fait anormal est observé, prière d'entrer en contact avec le distributeur autorisé MAX le plus proche pour faire effectuer l'inspection ou la réparation de l'outil.

#### ▲ AVERTISSEMENT:

- Afin d'éviter la mise à feu accidentelle ou la double mise à feu, tirer le déclenchement rapidement et fermement.

### 5. MANIPULATION DE LA CELLULE DE COMBUSTIBLE

La cellule de combustible présente une double structure: le récipient intérieur a été rempli de gaz combustible liquide tandis que celui externe l'est avec un gaz de jet (un autre gaz pressurisé). De la même manière que lorsque l'on presse un tube à pâte dentifrice, le gaz combustible intérieur est expulsé sous l'effet de la pression du gaz de jet, qui sera utilisé jusqu'à la fin sans gaspillage. Grâce à cette structure, le gaz de jet de combustible dans le récipient externe demeurera même après que le gaz combustible dans le récipient intérieur a été épuisé. Par conséquent, un soin devrait être pris lorsque l'on met la cellule de combustible vide au rebut.

#### ▲ AVERTISSEMENT:

- S'assurer d'utiliser une cellule de combustible exclusivement conçue pour le système de fixation sans cordon MAX.
- Ne jamais fumer une cigarette durant les travaux de fixation ou en opérant avec une soupape à jet.
- Ne pas enlever la prise en caoutchouc du fond de la cellule de combustible, sauf en cas de mise au rebut.
- Ne pas faire un trou dans la cellule de combustible.
- Faire attention à ne pas respirer le gaz, car ceci peut causer somnolence, vertige ou nausée.
- Ne jamais projeter le gaz vers une personne.
- Ne pas incinérer ou réutiliser la cellule de combustible vide. (Voir la page 63 pour la mise au rebut de la cellule de combustible)

#### FIXATION DE LA SOUPAPE À JET À LA CELLULE DE COMBUSTIBLE

La soupape à jet est conçue pour projeter une quantité de gaz combustible constante dans la chambre de combustion de l'outil.

1. Pousser pour libérer la soupape.
2. Séparer la soupape du chapeau.
3. Aligner les bords.

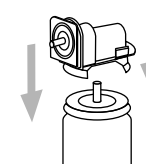
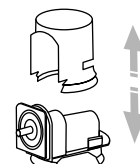
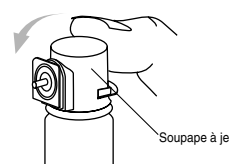

4. Pousser le bord avant.



5. Pousser le bord arrière jusqu'à ce qu'il ait cliqueté.

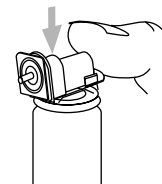

6. Pousser horizontalement - il cliquette de nouveau.

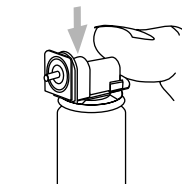

#### ▲ AVERTISSEMENT:

- Fixer la soupape à jet correctement à la cellule de combustible. L'attacher fermement jusqu'à ce qu'il ait cliqueté. À moins qu'il ne soit fixé correctement, le gaz combustible ne sera pas projeté de la soupape à jet. En outre, le gaz peut fuir, ceci pouvant causer un danger.



### Concernant la charge d'entretien

Dans les cas suivants, exécuter la charge d'entretien afin de réaliser entièrement la performance de l'outil:

- à l'achat de la machine
- quand la machine n'a pas été utilisée pendant un mois ou davantage
- quand il est clair que l'on enfonce moins de clous même si l'outil est chargé.

Après que le témoin de "Charge complète" s'allume, laisser la batterie dans le chargeur pendant environ 12 heures.

### ⚠ PRÉCAUTION:

- **Après avoir complété les travaux ou quand la machine n'est pas utilisée, enlever la boîte d'alimentation de la machine pour la ranger. (Enlever également la cartouche de gaz et les clous).**

Si l'outil reste branché, de l'énergie électrique sera consommée durant la mise en attente.

## 4. COMMENT UTILISER LA BATTERIE ET LE CHARGEUR

### ⚠ AVERTISSEMENT:

- S'assurer de bien charger MAX JP606H pour l'outil MAX JC610M. Si elle est chargée par un autre chargeur, la batterie pourrait ne pas charger correctement ou se rompra, causera un incendie ou produira de la chaleur.
- Ne pas mettre la batterie près d'un feu.
- Ne pas exposer la batterie directement au soleil.
- Ne pas charger ou utiliser la batterie en condition humide en présence de liquide tel qu'eau, eau de mer, lait, boisson non alcoolique, eau savonneuse.
- Débrancher le chargeur quand il n'est pas utilisé.
- S'assurer de bien charger à 0°C (32°F) à 40°C (104°F) pour éviter tout risque d'incendie.
- Ne pas appliquer un choc fort tel que frappe avec un marteau, emboutissage ou chute.

### ⚠ PRÉCAUTION:

- Quand la batterie est épuisée ou n'est pas utilisée pendant une longue période, l'enlever du chargeur.
- Après le réglage de la batterie dans l'outil, ne pas la maintenir pour la transporter.

### UTILISATION APPROPRIÉE DE LA BATTERIE

#### 1 Charger et utiliser la batterie complètement.

Si vous répétez le chargement de la batterie tandis que l'électricité accumulée reste toujours à plus de la moitié de la capacité, le nombre de clous pouvant être posés à chaque charge pourrait diminuer nettement, ceci raccourcissant la durée de service de la batterie. Nous recommandons de l'utiliser jusqu'à ce que la DEL de l'outil soit illuminée en rouge, ceci indiquant une absence d'électricité.

#### 2 Utiliser deux batteries alternativement.

Pour assurer une durée de service plus longue de la batterie, nous recommandons d'utiliser deux batteries alternativement, tout en prévoyant une batterie de service.

### ⚠ PRÉCAUTION:

- Ne pas utiliser la batterie dont la durée de service a expiré.  
L'utilisation d'une batterie dont la durée de service a expiré résultera en une panne du corps de l'outil, et une nouvelle charge endommagera le chargeur.

### Recyclage de la batterie nickel-hydrogène

L'alimentation de l'outil utilise des batteries nickel-hydrogène qui constituent une ressource de recyclage précieuse. Une fois que la durée de service de la batterie expire, la porter au distributeur le plus proche pour la mettre au rebut.

### ⚠ AVERTISSEMENT:

- Afin d'éviter tout risque de court-circuit, s'assurer de recouvrir la bornière (section en métal) de la batterie avec le chapeau à paquet (enrouler la bande isolante) pour le recyclage.

#### <Batteries utilisées>

- Tension nominale: 1,2 V/pièce
- Quantité utilisée dans 1 paquet : 5 pièces

## COMMENT UTILISER LE CHARGEUR

Le chargeur d'application spéciale JC610M présente des DEL (verte, rouge) qui indiquent l'état du chargeur et de la batterie.

	DEL verte	DEL rouge	État	Description
1.	○ ON (marche)	● OFF (arrêt)	Alimentation en contact	Le chargeur a été branché. (État de l'alimentation en contact: batterie non réglée)
2.	● OFF (arrêt)	○ ON (marche)	Chargement	La batterie est en phase de chargement.
3.	○ ON (marche)	● OFF (arrêt)	Chargement complété.	La batterie a été bien chargée.
4.	Clignotement	Clignotement	Alarme de haute température	La batterie est chaude. (L'enlever du chargeur et la laisser refroidir pendant une certaine période avant de charger).
5.	○ ON (marche)	○ ON (marche)	Alarme de batterie	La batterie est défectueuse. (La remplacer par une batterie neuve).
6.	Clignotement	○ ON (marche)	Alarme de haute température de la batterie	La batterie est défectueuse et chaude. (La remplacer par une batterie neuve).

### Problèmes du chargeur et de la batterie

Les cas suivants représentent des problèmes. Remplacer le chargeur et la batterie par des pièces neuves.

- La DEL verte n'est pas illuminée si la prise d'alimentation du chargeur est branchée à une prise à c.a. de 100-240 V (pour l'usage domestique) (avec la batterie non réglée).
- ※ Vérifier avec un autre appareil électrique pour voir si l'électricité est présente à la prise d'alimentation.
- Ni la DEL verte, ni celle rouge est illuminée ou clignote si la batterie est placée dans le chargeur.
- La DEL verte n'est pas illuminée 150 minutes après que la DEL rouge ait été illuminée.
- La DEL rouge n'est pas illuminée si la batterie est placée dans le chargeur.

## COMMENT CHARGER

### ▲ AVERTISSEMENT:

- **Charger la batterie à la tension indiquée.**  
S'assurer de bien charger à partir d'une prise à c.a. de 100-240 V (pour l'usage domestique). L'utilisation d'une tension non indiquée causera non seulement un problème, mais également un risque de danger.
- **Manipuler le câble d'alimentation avec soin.**  
Ne pas utiliser un chargeur dont le câble d'alimentation est endommagé.
- **Utiliser une prise d'alimentation appropriée.**  
L'utilisation d'une prise faible ou lâche causera un accident à cause d'une surchauffe. Si ceci se produit, utiliser une prise appropriée.

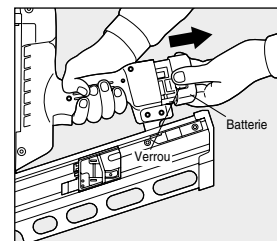

- ① Si la batterie est utilisée une fois, puis ajustée dans le corps de l'outil, l'enlever de l'outil. En maintenant fermement le corps de l'outil, serrer les verrous sur les deux côtés de la batterie avec ses doigts pour l'enlever.

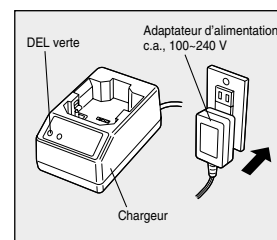

- ② **Insérer la prise jack de l'adaptateur à c.a. dans le chargeur, puis brancher la fiche à la prise d'alimentation.**  
La DEL verte est illuminée pour vous informer de l'état de l'alimentation en contact.

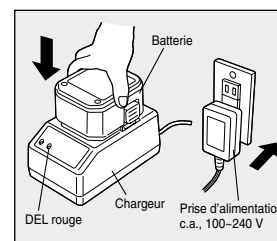

- ③ **Charger la batterie.**
1. Ajuster la batterie fermement dans le chargeur.
  2. Une fois qu'elle est placée dans le chargeur, la charge commencera automatiquement. La DEL rouge est illuminée pour vous informer que la charge est en cours.
  3. Le temps de charge maximum est d'environ 150 minutes. Le temps de charge dépend de la température, de la tension d'alimentation ou de la capacité résiduelle de la batterie. Une fois que la charge est entièrement terminée, la DEL verte sera illuminée pour vous informer que la charge a été accomplie. Si la batterie entièrement chargée est placée dans le chargeur de nouveau, la DEL rouge sera illuminée de nouveau, ceci indiquant qu'elle est en phase de chargement. Ceci n'est pas anormal. Après un certain moment, la DEL verte sera illuminée pour indiquer la fin de la charge.

### ▲ PRÉCAUTION:

- **Ne pas tenter de charger la batterie qui a été entièrement chargée. La durée de service de la batterie risque de se raccourcir.**

- ④ **La DEL verte illuminée indique la fin de la charge.**

1. En maintenant le chargeur, enlever la batterie.
2. Débrancher la fiche d'alimentation de l'adaptateur de c.a. de la prise d'alimentation.

**Vous avez terminé maintenant avec la charge.**