



EIBENSTOCK
Elektrowerkzeuge



KATALOG

Professionelle Elektrowerkzeuge
Made in Germany



HEUTE

Ständige Firmenerweiterung an Gebäuden und Ausrüstungen. Über 250 Mitarbeiter fertigen Diamantkernbohrtechnik, Mischtechnik und zahlreiche Maschinen für den Bereich Sanieren/Renovieren.

2019

Firmenerweiterung
Eröffnung des neuen Schulungs- & Entwicklungszentrums sowie zwei neuer Lagerhallen.



1993

Privatisierung als „Elektrowerkzeuge GmbH Eibenstock“.



EIBENSTOCK
Elektrowerkzeuge

1990

Erstes EIBENSTOCK Rührwerk.



1985

Lothar Lässig wird zum neuen Direktor berufen.

1972

Verstaatlichung - Umwandlung in einen volkseigenen Betrieb „VEB Elektrowerkzeugbau Eibenstock“.



1960

Entwicklung der SBI/23 - der ersten Schlagbohrmaschine der DDR.



1952

Entwicklung der Poliermaschine P10 mit der Weltneuheit eines 60° Schraubgetriebes.



1944

Zerstörung des Firmengebäudes im 2. Weltkrieg. Umzug des Unternehmens in die Bergstadt Eibenstock.



1940

Horst Ditter wird Miteigentümer und später Betriebsdirektor der „Hönnecke & Ditter KG / Eibenstock“.

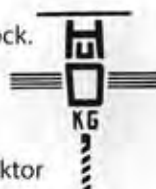

1919

Martin Hönnecke gründet das Unternehmen in Leipzig mit Spezialisierung auf die Elektrowerkzeugbranche.



Hauptsitz
EIBENSTOCK

Betriebsteil II
Morgenröthe



Betriebsteil III
EIBENSTOCK



Schulungs- und
Entwicklungszentrum
EIBENSTOCK



Das im Jahre 1919 gegründete Unternehmen spezialisierte sich frühzeitig auf Profiprodukte für den harten Baustelleneinsatz und die Industrie. Mit dieser Strategie konnte in den letzten Jahren ein überdurchschnittliches Wachstum erzielt werden. Über 90 % aller Teile werden in eigener Fertigung produziert.

Die Mitarbeiter verweisen mit Stolz darauf, dass der Markenname EIBENSTOCK bei Kunden aus Industrie und Handwerk einen guten Ruf besitzt. Grundlage dafür bildet die Verbindung von langjähriger Tradition mit aktuellen Entwicklungsergebnissen, ein gut ausgebildeter Facharbeiterstamm, modernste Fertigungstechnologien, ein umfassendes Qualitätssicherungssystem und ein kreatives Entwicklungsteam unter Leitung eines dynamischen Managements. Es werden kontinuierlich innovative Produkte entwickelt, die in mehr als 80 Länder exportiert werden und führend in bestimmten Produktbereichen sind.

Das aktuelle Produktprogramm umfasst Handbohrmaschinen, Diamant-Kernbohrmaschinen, Bohrständler, Rührwerke, Betonschleifer, Sanierungsfräsen, Diamantsägen, Mauerschlitzzfräsen, Polierer, Satinierer, Trockenbauschleifer und -schrauber, Bearbeitungsmaschinen für Putze und Dämmplatten, Spezialelektrowerkzeuge sowie Antriebsmotoren.

Dank umfangreicher Investitionen in den Bereichen Motoren- und Getriebefertigung kann das Unternehmen hohen Qualitätsanforderungen im internationalen Wettbewerb bei einem günstigen Preis-/Leistungsverhältnis gerecht werden.

Überzeugen auch Sie sich von unseren zuverlässigen Produkten und unserer fachlichen Kompetenz.

ELEKTROWERKZEUGE AUS EIBENSTOCK 100 Jahre Qualitätswerkzeuge für Industrie und Handwerk

Elektrowerkzeuge GmbH Eibenstock
Auersbergstraße 10 · D-08309 Eibenstock
Telefon: +49 3 77 52 / 50 30
Telefax: +49 3 77 52 / 20 19
E-Mail: office@eibenstock.com · Internet: www.eibenstock.com



KUNDENBERATUNG

Unsere Produkte erhalten Sie ausschließlich über den qualifizierten Fachhandel, der Sie kompetent berät. Ferner steht Ihnen unser Kundenservice für technische Fragen, Probleme und Lösungen von Montag bis Donnerstag von 7:00 Uhr bis 16:30 Uhr und Freitag von 7:00 Uhr bis 15:30 Uhr telefonisch zur Verfügung. Darüber hinaus können Sie Ihre Fragen per Fax oder E-Mail an uns oder unseren Außendienst richten. Wir haben ein offenes Ohr für Ihre Wünsche und Anregungen.

	Vorwahl	Nummer
Telefon:	+49 37752	503-507
Telefax:	+49 37752	2019
E-Mail:	office@eibenstock.com	



ANWENDERNÄHE

Die Kommunikation mit unseren Kunden und Anwendern suchen wir auch auf zahlreichen nationalen und internationalen Messen, bei Schulungen sowie direkt auf der Baustelle. Die gewonnenen Anregungen aus den Dialogen mit den Profis lassen wir in unsere Entwicklungen einfließen. Es entstehen Produkte, die ein hohes Maß an Benutzerfreundlichkeit aufweisen und als durchdachte Problemlösungen dem Anwender im täglichen Einsatz auf der Baustelle helfen, wichtige Arbeitszeit und somit Kosten zu sparen.



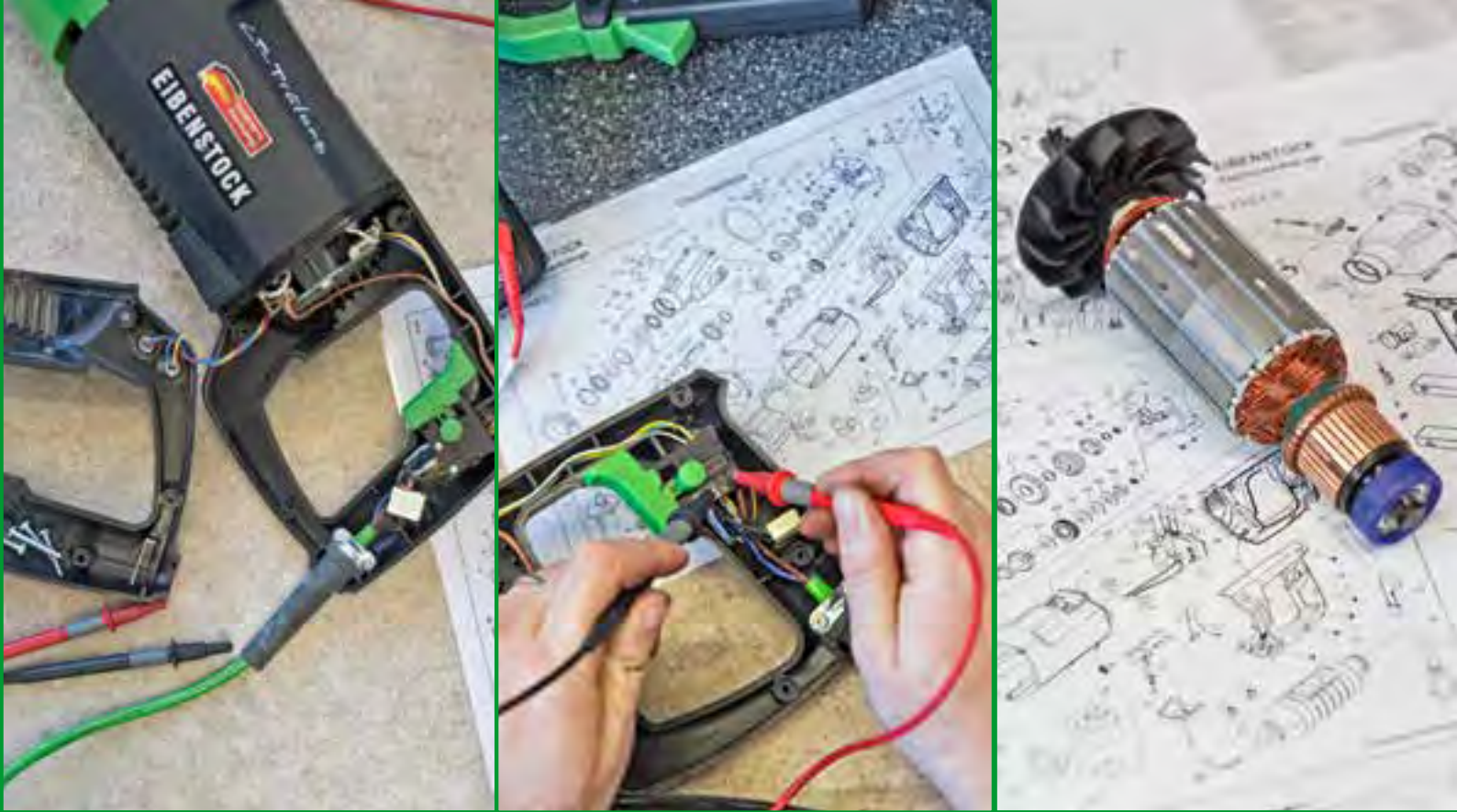

REPARATURSERVICE

Sie haben die Möglichkeit, alle Reparaturen vor Ort durch eine unserer Vertragswerkstätten durchführen zu lassen. Darüber hinaus steht Ihnen unser zentraler Kundendienst zur Verfügung.

Die Anmeldung zur Reparatur erfolgt online auf unserer Homepage unter dem Button [Service](#). Hier besteht auch die Möglichkeit, sämtliche Ersatzteile zu bestellen.

	Vorwahl	Nummer	Durchwahlen	
Telefon:	+49 37752	503	-28	-42
Telefax:	+49 37752	503	-62	
E-Mail:	reparaturservice@eibenstock.com			

GARANTIE UND GARANTIEVERLÄNGERUNG

Die Garantiezeit beträgt 24 Monate, bei gewerblicher, beruflicher oder gleichzusetzender Beanspruchung 12 Monate. Um in der Lage zu sein, Sie im Rahmen der Produkthaftung der Hersteller bei Produktmängeln schnell und unbürokratisch zu informieren, haben Sie die Möglichkeit, sich bei uns freiwillig registrieren zu lassen. Dafür belohnen wir Sie mit einer Garantieverlängerung um ein weiteres Jahr, die Sie direkt bei EIBENSTOCK geltend machen können. Bitte fügen Sie im Garantiefall den Original-Kaufbeleg bei.



BESUCHEN SIE UNS IM INTERNET:
EIBENSTOCK.COM



PROBLEMLÖSUNGEN RUND UM DEN BAU

■ Flächen schleifen, fräsen/
Oberflächen sanieren



■ Installationskanäle
schlitzen



■ Trockenbau montieren
und schleifen



■ Fliesen/Platten bohren



■ Diamantkernbohren/
Installationsöffnungen
herstellen



■ Holz und Metall bohren und schrauben



■ Putz- und Dämmfassaden bearbeiten



■ Oberflächen polieren und satinieren



DESIGNED BY **Furooris** gruppe IN SAXONY

■ Pump- und absaugen von Arbeitsstäuben und -schlämmen/
Baustellen reinigen



■ Baustoffe mischen

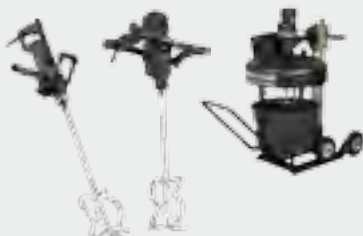

■ Materialien trennen



DIE RICHTIGE MASCHINE FÜR DEN ANWENDER

	Maler/Stuckateure	Elektriker	Fliesenleger	Fußbodenleger	Sanitär-/Heizungs-/ Lüftungsbau	Kaminbau	Dachdecker/ Zimmermann	Galabau/Steinmetz	Trockenbau	Hoch-/Tiefbau	Stahl-/Metallbau	Bohr- und Sägebetriebe	Seite
Bohren/Schrauben													
Handbohrmaschine EHB 16/1.4 S R/L							x				x		14
Handbohrmaschine EHB 16/2.4 S R/L							x				x		14
Handbohrmaschine EHB 20/2.4							x				x		15
Handbohrmaschine EHB 32/2.2 R R/L							x				x		16
Handbohrmaschine EHB 32/4.2							x				x		16
Trockenbauschrauber ESR 450									x				17
Diamant-Trocken-Kernbohren													
EHD 1500		x			x								23
EHD 2000 S		x			x								25
EHD 1801					x	x							27
ESD 1801		x			x								29
Diamant-Nass-Trocken-Kernbohren													
ETN 162/3		x			x	x				x		x	31
PLD 182.1 NT		x			x	x				x		x	33
Diamant-Nass-Kernbohren													
END 712 P			x		x			x		x	x		35
END 1550 P		x	x		x			x		x	x		37
Diamant-Kernbohrereinheiten													
DBE 162		x			x	x				x		x	46
PLE 182		x			x	x				x		x	47
DB 200										x			48
DBE 182		x			x					x		x	49
DBE 250 R					x					x		x	50
DBE 352					x					x		x	51
PLE 450 B					x					x		x	52
Fliesen-Bohrgerät EFB 152 PX			x					x					56
Mischen													
Rührwerk EHR 14.1 SK Set	x		x	x		x			x				60
Rührwerk EHR 15.2 SB Set	x		x	x		x				x			60
Rührwerk EHR 18.1 S Set	x		x	x		x				x			61
Rührwerk EHR 20.1 R Set	x		x	x		x		x		x			61
Rührwerk EHR 20/2.6 S Set	x		x	x		x		x		x			62
Rührwerk EHR 23/2.5 S Set	x			x				x		x			62
Rührwerk EHM 162 S Set	x			x				x		x			63
Zwangsrührwerk EZR 23 R R/L Set	x			x						x			63
Benzinrührwerk EHR 750 B								x		x			64
Mischstation TwinMix 1800 T	x		x	x				x		x			68
Mischstation FloorMix 2300	x		x	x						x			70
Mischstation Automix 1801	x			x						x			72
Mischstation Automix 90	x			x						x			72

	Maler/Stuckateure	Elektriker	Fliesenleger	Fußbodenleger	Sanitär-/Heizungs-/ Lüftungsbau	Kaminbau	Dachdecker/ Zimmermann	Galabau/Steinmetz	Trockenbau	Hoch-/Tiefbau	Stahl-/Metallbau	Bohr- und Sägebetriebe	Seite
Schleifen/Fräsen/Glätten													
Putz- und Sanierungsfräse EPF 1503	x		x	x						x			80
Betonschleifer EBS 120.1			x	x						x			81
Betonschleifer EBS 125.4 O			x	x						x			82
Betonschleifer EBS 125.4 RO			x	x						x			82
Betonschleifer EBS 1802			x	x						x			83
Betonschleifer EBS 1802 SH			x	x						x			83
Betonschleifer EBS 180 H			x	x						x			84
Betonschleifer EBS 180 F			x	x						x			85
Betonschleifer EBS 235.1			x	x						x			86
Langhals-Sanierungsschleifer ELS 125 D	x		x							x			87
Oberflächenfräse EOF 100.1	x			x			x						90
Langhalsschleifer ELS 225.1	x								x				92
Trockenbauschleifer ETS 225	x								x				93
Dämmplattenschleifer EWS 400	x									x			93
Putzbearbeitungsm. EPG 400 A	x									x			94
Putzbearbeitungsm. EPG 400	x									x			95
Putzbearbeitungsm. EPG 400 WP	x									x			95
Sägen/Trennen/Schlitten													
Diamantsäge EDS 125			x					x					99
Trenntische ETT 700/ETT 1200			x					x					101
Diamantsäge EDS 181			x	x				x		x			102
Universalsäge EST 350.2								x		x			104
Trennsystem ETR 230							x	x		x	x		105
Trennsysteme ETR 350 P/ETR 400 P							x	x		x	x	x	106
Doppelblattsäge EDB 480.1							x		x	x			108
Mauerschlitzzfräse EMF 125.2		x											110
Mauerschlitzzfräse EMF 150.1		x											111
Mauerschlitzzfräse EMF 180.2					x								112
Polieren/Satinieren													
Polierer WPN 180			x					x					118
Satiniermaschinen ESM 1310/ESM 1311 Set							x				x		119
Pumpsaugen/Absaugen													
Sauger SS 1401 L	x	x	x	x	x	x	x	x	x	x	x	x	122
Industriestaubsauger DSS 25 A	x	x	x	x	x	x	x	x	x	x	x	x	123
Industriestaubsauger DSS 50 A	x	x	x	x	x	x	x	x	x	x	x	x	123
Industriestaubsauger DSS 25 M	x	x	x	x	x	x	x	x	x	x	x	x	124
Industriestaubsauger DSS 35 M iP	x	x	x	x	x	x	x	x	x	x	x	x	125
Pumpsauger EPS 50							x	x		x			126

INHALTSVERZEICHNIS

Bohren/Schrauben	11
Übersicht	12
Maschinen Bohren/Schrauben	13-17
Zubehör	18
Diamant-Kernbohren	19
Übersicht/Merkmale	20-22
Diamant-Trocken-Kernbohrmaschinen und Zubehör	23-30
Diamant-Nass-Trocken-Kernbohrmaschine und Zubehör	31-34
Diamant-Nass-Kernbohrmaschinen und Zubehör	35-38
Kernbohrmotoren	39-40
Bohrwurm/Bohrständer	41-45
Diamant-Kernbohreinheiten	46-52
Übersicht der Bohrkronen	53
Diamant-Kernbohreinheiten Zubehör	54-55
Fliesen-Bohrgerät	56
Mischen	57
Übersicht	58
Rührwerke	59-66
Mischstationen	67-72
Rührquirl	73-75
Zubehör	76
Schleifen/Fräsen/Glätten	77
Übersicht	78
Maschinen Schleifen/Fräsen	79-87
Zubehör Schleifen/Fräsen	88-89
Maschinen Schleifen/Fräsen/Glätten	90-95
Zubehör Schleifen/Fräsen/Glätten	96
Sägen/Trennen/Schlitz	97
Übersicht	98
Maschinen Sägen/Trennen/Schlitz	99-112
Zubehör	113-114
Polieren/Satinieren	115
Übersicht	116
Maschinen Polieren/Satinieren	117-119
Zubehör	120
Pumpsaugen/Absaugen	121
Übersicht	122
Pumpsauger/Industriestaubsauger	123-126
Zubehör	127

BOHREN SCHRAUBEN



Modell	Katalog- seite	max. Bohr- durchmesser	Werkzeug- aufnahme	Leistungs- aufnahme	Nenn Drehzahl (*Leerlaufdrehzahl)
HANDBOHREN					
 EHB 16/1.4 S R/L 0121E000	14	 Holz 65 mm  Alu 28 mm  Stahl 20 mm	5/8" x 16 UN	1.150 W	0-450 min ⁻¹
 EHB 16/2.4 S R/L 0122H000	14	 Holz 65 mm  Alu 28/15 mm  Stahl 20/10 mm	5/8" x 16 UN	1.150 W	0-430/ 0-760 min ⁻¹
 EHB 20/2.4 0132A000	15	 Holz 70 mm  Alu 40/20 mm  Stahl 20/10 mm	MK 2	1.150 W	250/ 450 min ⁻¹
 EHB 32/2.2 R R/L 0152H000	16	 Holz 100 mm  Alu 60/20 mm  Stahl 32/10 mm	MK 3	1.800 W	60-140/ 200-470 min ⁻¹
 EHB 32/4.2 0154A000	16	 Holz 100 mm  Alu 60/25 mm  Stahl 32/12 mm	MK 3	1.700 W	110/175/ 245/385 min ⁻¹
SCHRAUBEN					
 ESR 450 06102000	17	 5 mm	1/4"	450 W	*0-4.000 min ⁻¹



* nicht bei allen Modellen

MERKMALE DER HANDBOHRMASCHINEN

Das Handbohrmaschinen-Programm von EIBENSTOCK besteht aus besonders leistungsstarken Geräten. Sie werden für große Bohrungen in Stahl, Aluminium, Kunststoff, Hart- und Weichholz verwendet. Alle Maschinen zeichnen sich durch ihre Robustheit für harten Dauereinsatz und hohe Betriebssicherheit aus.

Die Bohrmaschinen werden hauptsächlich in Schlossereien und Montagebetrieben, im Stahlbau, Maschinen-, Anlagen- und Fahrzeugbau sowie in Zimmereien und Holzbaubetrieben eingesetzt.

Handbohrmaschine EHB 16/1.4 S R/L



Ø 20
in Stahl



Handbohrmaschine EHB 16/2.4 S R/L



Ø 20
in Stahl



Die Kompakten

ANWENDUNG:

- Bohren und Schrauben in Holz, Aluminium, Stahl
- Ideal für den mobilen Einsatz auf der Baustelle
- Metall- und Holzbaubetriebe, Schlossereien

MERKMALE:

- Stufenlose Drehzahländerung – präzises Anbohren/ Schrauben
- Rechts-/Linkslauf – einfaches Herausdrehen des Bohrers bei Sacklöchern und einfaches Eindrehen und Lösen von Schrauben
- Mehrfach untersetztes Getriebe – hohes Drehmoment für durchzugsstarkes Bohren
- Drehbarer Handgriff mit Aluminiumschelle – optimale Anpassung auf die Anwendung und Arbeitsposition
- Langer Hebelarm mit großem Handgriff – zur sicheren Handhabung des hohen Drehmoments
- Spatengriff – optimale Kraftübertragung



TECHNISCHE DATEN

EHB 16/1.4 S R/L

Leistungsaufnahme	1.150 W
Nennspannung	230 V ~
Nenndrehzahl	0-450 min ⁻¹
Leerlaufdrehzahl	0-650 min ⁻¹
max. Bohr-Ø Holz/Alu/Stahl	65/28/20 mm*
Rechts-/Linkslauf	ja
Bohrspindelanschluss	5/8" × 16 UN
Spannhalsdurchmesser	43 mm
Gewicht	3,2 kg

Bestellnummer 0121E000

Lieferumfang im Karton
inkl. Bohrfutterschlüssel

* Bohrer mit Schaft 16 mm

TECHNISCHE DATEN

EHB 16/2.4 S R/L

Leistungsaufnahme	1.150 W
Nennspannung	230 V ~
Nenndrehzahl	0-430/0-760 min ⁻¹
Leerlaufdrehzahl	0-700/0-1.200 min ⁻¹
max. Bohr-Ø Holz/Alu/Stahl	65/28/20 mm*
Rechts-/Linkslauf	ja
Bohrspindelanschluss	5/8" × 16 UN
Spannhalsdurchmesser	43 mm
Gewicht	3,5 kg

Bestellnummer 0122H000

Lieferumfang im Karton
inkl. Bohrfutterschlüssel



Handbohrmaschine EHB 20/2.4



Ø 20
in Stahl

2

Magnetbohrständer B 32.1



max. Bohrdurchmesser:
Spiralbohrer 32 mm
Kernbohrer 100 mm
Gewindebohrer M 20

Die Drehmomentstarke

ANWENDUNG:

- Bohren in Holz, Aluminium, Stahl
- Metall- und Holzbaubetriebe, Schlossereien

MERKMALE:

- 2-Gang Getriebe – ideale Getriebeübersetzung für hohe Drehmomente
- Morsekegelaufnahme – vielseitige Werkzeugaufnahme

Hohe Haltekraft für sicheres Arbeiten

ANWENDUNG:

- Sicheres Bohren und Fräsen über Kopf und auf schrägen Flächen in Stahl
- Metallbaubetriebe, Schlossereien, Maschinen-, Anlagen- und Fahrzeugbau

MERKMALE:

- Verbindungsschraube Bohrständer/Kernbohrmotor für präzise Führung insbesondere bei Kernlochbohrungen – Verdreherschutz
- Fuß mit hoher Magnetkraft – sicheres Arbeiten
- Robuste Konstruktion mit solider, langlebiger Schwalbenschwanzführung
- Geeignet für die EIBENSTOCK-Bohrmaschinen EHB 32/2.2 R/R/L, EHB 32/4.2

TECHNISCHE DATEN	EHB 20/2.4
Leistungsaufnahme	1.150 W
Nennspannung	230 V ~
Nenndrehzahl	250/450 min ⁻¹
Leerlaufdrehzahl	400/730 min ⁻¹
max. Bohr-Ø Holz/Alu/Stahl	70/40/20 mm
Rechts-/Linkslauf	nein
Werkzeugaufnahme	MK 2
Spannhalsdurchmesser	46 mm
Gewicht	4,2 kg
Bestellnummer	0132A000
Lieferumfang	im Karton inkl. Austreibkeil MK 2

TECHNISCHE DATEN	B 32.1
Leistungsaufnahme	110 W
Nennspannung	230 V ~
Magnethaltekraft	16.000 N
Magnetgröße	220 x 110 mm
Spannhalsdurchmesser	65 mm
Hub	180 mm
Höhe	409 mm
Steckdose	max. 16 A
Gewicht	17,0 kg
Bestellnummer	09507000
Lieferumfang	im Koffer inkl. Sicherungsgurt, Weldonaufnahmeschaft MK 3 und Montagewerkzeug

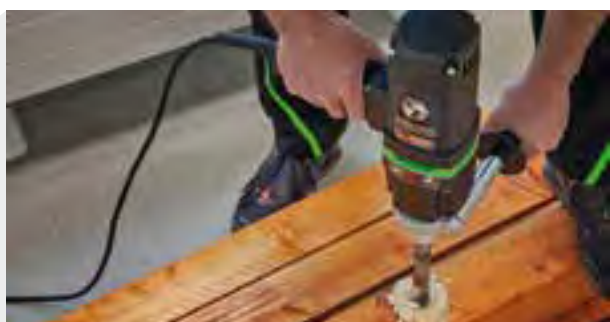



Handbohrmaschine EHB 32/2.2 R R/L

Rechts/Links
umschaltbar



Ø 32
in Stahl

2

Handbohrmaschine EHB 32/4.2



Ø 32
in Stahl

4

Die Drehmomentstarken

ANWENDUNG:

- Hand- oder ständergeführtes Bohren in Holz, Aluminium, Stahl
- **Schrauben und Gewindeschneiden (EHB 32/2.2 R R/L Rechts-/Linkslauf und Drehmomentregelung)**
- Antriebsmotoren für Spezialanwendungen
- Metall- und Holzbaubetriebe, Schlossereien, Maschinen-, Anlagen- und Fahrzeugbau

MERKMALE:

- Sanftanlauf, Temperatur- und Überlastabschaltung (EHB 32/2.2 R R/L) – maximaler Schutz der Maschine
- Drehmomentregelung, Drehzahlregelung und -konstanthaltung (EHB 32/2.2 R R/L) – optimale Einstellmöglichkeit auf Material und Bohrdurchmesser
- Mechanische Sicherheitskupplung – Schutz des Bedieners
- Morsekegelaufnahme – vielseitige Werkzeugaufnahme



TECHNISCHE DATEN

EHB 32/2.2 R R/L

Leistungsaufnahme	1.800 W
Nennspannung	230 V ~
Nenndrehzahl	60-140/200-470 min ⁻¹
max. Bohr-Ø Holz/Alu/Stahl	100/60/32 mm
Rechts-/Linkslauf	ja
Werkzeugaufnahme	MK 3
Spannhalsdurchmesser	65 mm
Gewicht	6,4 kg

Bestellnummer 0152H000

Lieferumfang im Karton
inkl. Austreibkeil MK 3

TECHNISCHE DATEN

EHB 32/4.2

Leistungsaufnahme	1.700 W
Nennspannung	230 V ~
Nenndrehzahl	110/175/245/385 min ⁻¹
Leerlaufdrehzahl	215/330/460/680 min ⁻¹
max. Bohr-Ø Holz/Alu/Stahl	100/60/32 mm
Rechts-/Linkslauf	nein
Werkzeugaufnahme	MK 3
Spannhalsdurchmesser	65 mm
Gewicht	6,9 kg

Bestellnummer 0154A000

Lieferumfang im Karton
inkl. Austreibkeil MK 3



Trockenbauschrauber ESR 450

Die kompakte und kraftvolle Einstiegsklasse

ANWENDUNG:

- Befestigen von Bauplatten (z.B. Gipskarton) auf Metall- oder Holzunterkonstruktionen sowie andere Montagearbeiten

MERKMALE:

- Leistungsstarker Motor – schnelle und saubere Versenkung von Schrauben bis \varnothing 5 mm
- Stufenlose Drehzahländerung, Gasgebefunktion, Rechts-/Linkslauf
- Elektronikschalter mit Arretierung für Dauerbetrieb
- Getriebe mit Hohlrads-Innenverzahnung – lange Lebensdauer
- Abnehmbarer Tiefenanschlag mit Raststufen – einfaches Einstellen der Versenktiefe der Schrauben
- Automatisches Abschalten bei Erreichen der Schraubtiefe
- Gürtelhaken, Softhandgriff



Gürtelhaken –
jederzeit griffbereit



Abnehmbarer Tiefenanschlag
mit Raststufen

Ø5
in Holz

TECHNISCHE DATEN

ESR 450

Leistungsaufnahme	450 W
Nennspannung	230 V ~
Leerlaufdrehzahl	0-4.000 min ⁻¹
Schrauben in Holz	Ø 5 mm
Eckmaß	33,0 mm
Spannhalsdurchmesser	-
Werkzeugaufnahme	¼"
Gewicht	1,2 kg

Bestellnummer









06102000

Lieferumfang

im Karton inkl. Tiefenanschlag



FÜR HANDBOHRMASCHINEN

	1	Magnetbohrständer B 32.1	
		für EHB 32/2.2 R R/L und EHB 32/4.2	09507000
	2	Weldonaufnahmeschaft	
		MK 3 - Ø 19 mm	33125000
	3	Kegeldorn	
		B 16/MK 2	33111000
		B 18/MK 2	33112000
		B 18/MK 3	33122000
	4	Schnellspanbohrfutter	
		½" x 20 Ø 13 mm	33433000
		B 16 Ø 13 mm	33431000
		B 16 Ø 16 mm	33441000
		¾" x 16 UN Ø 16 mm	33444000
	5	Zahnkranzbohrfutter	
		B 18 Ø 16 mm	33342000
	6	Adapter	
		MK 2 außen - M 14 innen	33113000
		MK 3 außen - M 14 innen	33123000
	7	Bohrfutterschlüssel	
		13	33520000
		16	33540000
	8	Kunststoffkoffer	
		für EHB 16, EHB 20/2.4	37332000

DIAMANT- KERN- BOHREN



Modell	Katalog- seite	Trocken-/Nass- bohren	Werkzeug- aufnahme	Leistungs- aufnahme	Nenn Drehzahl (*Leerlaufdrehzahl)	
TROCKEN-KERNBOHREN						
EHD 1500 03E11000		23	32-82 mm	M 18 außen	1.500 W	0-2.000 min ⁻¹
EHD 2000 S 0332L000		25	32-132 mm	M 18 außen	1.700 W	0-1.000/ 0-2.000 min ⁻¹
EHD 1801 0331U000		27	max. 250 mm	M 18 außen	1.800 W	0-550 min ⁻¹
ESD 1801 03217000		29	max. 90 mm	M 18 außen	1.800 W	0-2.050 min ⁻¹
NASS-TROCKEN-KERNBOHREN						
ETN 162/3 03E31000		31	12-202 mm 12-162 mm	G ¹ / ₂ " innen + 1 ¹ / ₄ " außen	2.200 W	0-510/ 0-1.150/ 0-2.500 min ⁻¹
PowerLine PLD 182.1 NT 0343X000 NEU		33	12-202 mm 12-182 mm	G ¹ / ₂ " innen + 1 ¹ / ₄ " außen	2.300 W	0-520/ 0-1.200/ 0-2.500 min ⁻¹
NASS-KERNBOHREN						
END 712 P 03015000		35	6-18 mm	M 12 x 1,5 außen	700 W	0-8.000 min ⁻¹
END 1550 P 03114000		37	6-68 mm	G ¹ / ₂ " innen	1.500 W	1.800- 4.400 min ⁻¹

Gesundheitsgefährdende Stäube (z.B. Quarzstaub) müssen von einem Entstauber mit Staubklasse M-Zulassung abgesaugt werden!
Wir empfehlen für unsere Elektrowerkzeuge einen M-Sauger aus der EIBENSTOCK DSS-Reihe.

Modell	Katalog- seite	Trocken-/Nass- bohren	Werkzeug- aufnahme	Leistungs- aufnahme	Nenn Drehzahl (*Leerlaufdrehzahl)
KERNBOHREINHEITEN					
DBE 162 03E35000 	46	 12-202 mm  12-162 mm	G $\frac{1}{2}$ " innen + 1 $\frac{1}{4}$ " auen	2.200 W	0-510/ 0-1.150/ 0-2.500 min ⁻¹
<u>PowerLine</u> PLE 182 03435000 	47	 12-202 mm  12-182 mm	G $\frac{1}{2}$ " innen + 1 $\frac{1}{4}$ " auen	2.300 W	0-520/ 0-1.200/ 0-2.500 min ⁻¹
DB 200 0B33E000 	48	 202 mm	G $\frac{1}{2}$ " innen + 1 $\frac{1}{4}$ " auen	2.500 W	*675 min ⁻¹
DBE 182 03E34000 	49	 12-202 mm	G $\frac{1}{2}$ " innen + 1 $\frac{1}{4}$ " auen	2.300 W	480/ 1.080/ 2.350 min ⁻¹
DBE 250 R 03521000 	50	 52-252 mm	1 $\frac{1}{4}$ " auen	2.500 W	360/ 850 min ⁻¹
DBE 352 03642000 	51	 42-352 mm	1 $\frac{1}{4}$ " auen	3.000 W	230/ 500/ 1.030 min ⁻¹
<u>PowerLine</u> PLE 450 B 0373B000 	52	 72-452 mm	1 $\frac{1}{4}$ " auen	3.300 W	180/ 400/ 780 min ⁻¹



MERKMALE DER DIAMANT-KERNBOHRMASCHINEN

Mit einem breiten Sortiment an unterschiedlichen Diamant-Kernbohrmaschinen bietet EIBENSTOCK abgestimmte Lösungen für Bohrungen zwischen 3,5 und 450 mm. Das umfassende Maschinen-, Bohrständer- und Zubehörprogramm überzeugt nicht nur Installateure und Elektriker sondern auch andere Handwerker rund um den Bau.

Die **PowerLine**-Serie ist ein speziell abgestimmtes Maschinenkonzept für Serienbohrungen und den Dauereinsatz im Hoch- und Tiefbau.



» Diamant-Trocken-Kernbohrmaschine EHD 1500

Die handliche Maschine ideal zum Dosensenken im Installationsgewerbe bis \varnothing 82 mm

ANWENDUNG:

- Trockenbohren bis \varnothing 82 mm in Kalksandstein, Mauerwerk, Klinker, Ziegel und andere abrasive Materialien
- Dosensenken, z. B. für Schalter- und Abzweigdosen bei der Elektroinstallation

MERKMALE:

- Elektronik – Sanftanlauf, Temperatur- und Überlastabschaltung, Überlastanzeige
- Mechanische Sicherheitskupplung
- Geringes Gewicht bei hoher Leistung
- PUR-Baustellenkabel – widerstandsfähig für den harten Baustelleneinsatz
- Ergonomischer Handgriff und groß dimensionierte Schaltertasten – gute Kontrolle und ermüdungsarmes Arbeiten



Überlastanzeige



EHD 1500 Set



TECHNISCHE DATEN

EHD 1500/EHD 1500 SET

Leistungsaufnahme	1.500 W
Nennspannung	230 V ~
Nennrehzahl	0-2.000 min ⁻¹
Leerlaufrehzahl	0-3.700 min ⁻¹
Bohrdurchmesser	32-82 mm
Werkzeugaufnahme	M 18 außen
Spannhalsdurchmesser	46 mm
Gewicht	3,9 kg

Bestellnummer 03E1 1000/03E1 3000

Lieferumfang EHD 1500 im Koffer ohne Zubehör
Lieferumfang EHD 1500 Set im Koffer inkl. Staubabsaugung HB,
Dosensenker für Mauerwerk \varnothing 82 mm und Zentrierbohrer





Diamant-Trocken-Kernbohrmaschine EHD 1500 – ZUBEHÖR

OHNE STAUBABSAUGUNG

Material



für Mauerwerk, Softbeton

**Zentrierspitze
federnd**



35612000

Dosensenker trocken M 16



A Ø 68 mm und Ø 82 mm

Aufnahmeschaft



M 16 a - M 18 i

35512000

Aufnahmeschaft SDS



M 16 a - M 18 i inkl. SDS Bohrer

35514000

M 18 a



MIT STAUBABSAUGUNG HB

Material



für Mauerwerk, Softbeton

Zentrierbohrer



35614000

Dosensenker trocken M 16

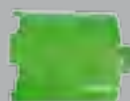

B Ø 68 mm und Ø 82 mm

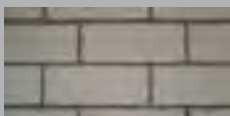

für Kalksandstein



35614000



C Ø 68 mm und Ø 82 mm

**Staubab-
saugung HB**



M 16 a - M 18 i

35242000

A B C Bohrkronen siehe Seite 53



Schärfstein
200 x 100 x 50 mm

35910000



Zentrierspitze, federnd
für Staubabsaugung H 35240000

35612000



Gesundheitsgefährdende Stäube (z.B. Quarzstaub) müssen von einem Entstauber mit Staubklasse M-Zulassung abgesaugt werden! Wir empfehlen für unsere Elektrowerkzeuge einen M-Sauger aus der EIBENSTOCK DSS-Reihe.



Diamant-Trocken-Kernbohrmaschine EHD 2000 S

Die universelle Maschine für Installationsbohrungen bis \varnothing 132 mm

ANWENDUNG:

- Trockenbohren bis \varnothing 132 mm in Kalksandstein, Mauerwerk, Klinker, Ziegel und andere abrasive Materialien
- Herstellen von Wand- und Deckenöffnungen im Sanitär-, Heizungs- und Lüftungsbau
- Dosensenken, z. B. für Schalter- und Abzweigdosen bei der Elektroinstallation

MERKMALE:

- Neuer Dosensenker \varnothing 82 mm für harten Kalksandstein (Zubehör)
- Elektronik – Sanftanlauf, Temperatur- und Überlastabschaltung
- Kraftvolles 2-Gang Getriebe
- Mechanische Sicherheitskupplung
- Zusatzhandgriff – variabel am Spannhals verstellbar



DIAMANT-KERNBOHREN



TECHNISCHE DATEN

EHD 2000 S

Leistungsaufnahme	1.700 W
Nennspannung	230 V ~
Nennzahl	0-1.000/0-2.000 min ⁻¹
Leerlaufzahl	0-1.500/0-3.000 min ⁻¹
Bohrdurchmesser	32-132 mm
Werkzeugaufnahme	M 18 außen
Spannhalsdurchmesser	53 mm
Gewicht	5,5 kg
Bestellnummer	0332L000

Lieferumfang

im Koffer ohne Zubehör



Mineralische Stäube können krebserzeugend sein!



Diamant-Trocken-Kernbohrmaschine EHD 2000 S – ZUBEHÖR

OHNE STAUBABSAUGUNG

Material



für Mauerwerk, Softbeton

Zentrierspitze federnd



35612000

Dosensenker trocken M 16



A Ø 68 mm und Ø 82 mm

Aufnahmeschaft



M 16 a - M 18 i

35512000

Aufnahmeschaft SDS



M 16 a - M 18 i inkl. SDS Bohrer

35514000

M 18 a



MIT STAUBABSAUGUNG HB

Material



für Mauerwerk, Softbeton

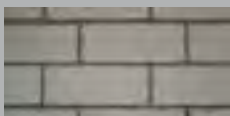

für Kalksandstein



für harten Kalksandstein

Zentrierbohrer



35614000

Dosensenker trocken M 16



B Ø 68 mm und Ø 82 mm



C Ø 68 mm und Ø 82 mm



C Ø 82 mm

NEU

Staubab- saugung HB



M 16 a - M 18 i

35242000

MIT STAUBABSAUGUNG M 18 - 1¼"

Material



für Mauerwerk,
Kalksandstein

Zentrierstange

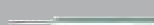

200 mm 36395000

450 mm 36391000

Diamant-Trocken-Bohrkronen 1¼"



D 200 mm, Ø 82-132 mm

E 420 mm, Ø 52-132 mm

Staubab- saugung



1¼" a - M 18 i

35230000

A B C D E Bohrkronen siehe Seite 53



Schärfstein
200 x 100 x 50 mm
35910000



Kupferring 1¼"
zum leichten Lösen der Bohrkronen
35450000 1 Stück



Leichtlösering 1¼"
für Bohrkronen
35652000 1 Stück



Gesundheitsgefährdende Stäube (z.B. Quarzstaub) müssen von einem Entstauber mit Staubklasse M-Zulassung abgesaugt werden! Wir empfehlen für unsere Elektrowerkzeuge einen M-Sauger aus der EIBENSTOCK DSS-Reihe.



Zentrierspitze, federnd
für Staubabsaugung H 35240000
35612000



Diamant-Trocken-Kernbohrmaschine EHD 1801

Trockenbohren bis Ø 250 mm im Handbetrieb

ANWENDUNG:

- Trockenbohren großer Bohrdurchmesser bis 250 mm in Kalksandstein, Mauerwerk, Klinker, Ziegel und andere abrasive Materialien sowie Keramik
- Anschlussbohrungen im Kamin- und Heizungsbau
- Herstellen von Wand- und Deckenöffnungen im Sanitär-, Heizungs- und Lüftungsbau

MERKMALE:

- Leistungsstarker Motor
- Elektronik – Sanftanlauf, Temperatur- und Überlastabschaltung
- Ölbadgetriebe – optimale Schmierung
- Metallgetriebe – robust, langlebig
- Mechanische Sicherheitskupplung
- Zusatzhandgriff – variabel am Spannhals verstellbar
- Kompakte Bauweise – handlich und ausgewogen



- Einsatz im kompakten, handlichen Kaminbohrständer KBS 250 möglich (Zubehör)



TECHNISCHE DATEN

EHD 1801

Leistungsaufnahme	1.800 W
Nennspannung	230 V ~
Nennzahl	0-550 min ⁻¹
Leerlaufzahl	0-800 min ⁻¹
max. Bohrdurchmesser	250 mm
Werkzeugaufnahme	M 18 außen
Spannhalsdurchmesser	53 mm
Gewicht	5,4 kg

Bestellnummer 0331U000

Lieferumfang im Koffer ohne Zubehör



Mineralische Stäube können krebserzeugend sein!



Diamant-Trocken-Kernbohrmaschine EHD 1801 – ZUBEHÖR

MIT STAUBABSAUGUNG M 18 - 1¼"

Material



für Mauerwerk,
Kalksandstein

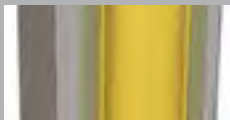

für Keramikrohre,
z.B. bei Schornsteinen

Zentrierstange

200 mm **36395000**

450 mm **36391000**

Diamant-Trocken-Bohrkronen 1¼"

D 200 mm, Ø 132-250 mm

E 420 mm, Ø 132-202 mm

Keramikbohrkrone 1¼"

F 150 mm, Ø 182 mm

Staubab- saugung

M 18 a

1¼" a - M 18 i

35230000



Gesundheitsgefährdende Stäube (z.B. Quarzstaub) müssen von einem Entstauber mit Staubklasse M-Zulassung abgesaugt werden! Wir empfehlen für unsere Elektrowerkzeuge einen M-Sauger aus der EIBENSTOCK DSS-Reihe.

D E F Bohrkronen siehe Seite 53



Schärfstein
200 x 100 x 50 mm

35910000

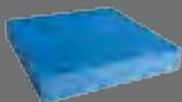

Schärfplatte
320 x 320 x 55 mm

35913000



Kupferring 1¼"
zum leichten Lösen der Bohrkronen

35450000 1 Stück



Leichtlösering 1¼"
für Bohrkronen

35652000 1 Stück



Kaminbohrständer
KBS 250 (siehe Seite 44)

09648000



» Diamant-Trocken-Softschlag-Kernbohrmaschine ESD 1801

Mit Softschlag in harte Materialien bis $\varnothing 90$ mm

ANWENDUNG:

- Trockenbohren bis $\varnothing 90$ mm in besonders harte Materialien, z.B. hochverdichteten Kalksandstein, armierten Beton und andere abrasive Materialien mit hoher Arbeitsgeschwindigkeit
- Herstellen von Wand- und Deckenöffnungen im Sanitär-, Heizungs- und Lüftungsbau
- Dosensenken, z.B. für Schalter- und Abzweigdosen bei der Elektroinstallation

MERKMALE:

- Leistungsstarker Motor
- Elektronik – Sanftanlauf, Überlastabschaltung
- Getriebe mit zuschaltbarem Softschlag – hohe Arbeitsgeschwindigkeit
- Mechanische Sicherheitskupplung
- Zusatzhandgriff – variabel am Spannhals verstellbar



Verstellring für zuschaltbaren Softschlag

TECHNISCHE DATEN

ESD 1801

Leistungsaufnahme	1.800 W
Nennspannung	230 V ~
Nennzahl	0-2.050 min ⁻¹
Leerlaufzahl	0-3.000 min ⁻¹
Schlagfrequenz	41.000 Schläge/min
max. Bohrdurchmesser	90 mm
Werkzeugaufnahme	M 18 außen
Spannhalsdurchmesser	53 mm
Gewicht	5,9 kg
Bestellnummer	03217000
Lieferumfang	im Koffer ohne Zubehör





Diamant-Trocken-Softschlag-Kernbohrmaschine ESD 1801 – ZUBEHÖR

OHNE STAUBABSAUGUNG

Material



für Mauerwerk, Softbeton

**Zentrierspitze
federnd**



35612000

Dosensenker trocken M 16



A Ø 68 mm und Ø 82 mm

Aufnahmeschaft



M 16 a - M 18 i

35512000

Aufnahmeschaft SDS



M 16 a - M 18 i inkl. SDS Bohrer

35514000

M 18 a



MIT STAUBABSAUGUNG HB

Material



für Mauerwerk, Softbeton



für Kalksandstein

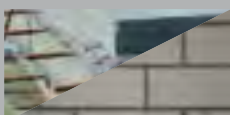

für armierten Beton,
Kalksandstein

Zentrierbohrer



35614000

Dosensenker trocken M 16



B Ø 68 mm und Ø 82 mm



C Ø 68 mm und Ø 82 mm



35614000



35615000

**Diamant-Trocken-
Bohrkronen M 16**

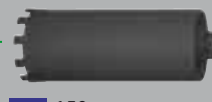

G 150 mm
Ø 52-82 mm

**Zwischen-
ring**



35241000
für Ø 52 mm

**Staubab-
saugung HB**



M 16 a - M 18 i

35242000

MIT STAUBABSAUGUNG M 18 - 1¼"

Material



für Mauerwerk,
Kalksandstein

Zentrierstange



200 mm 36395000

450 mm 36391000

Diamant-Trocken-Bohrkronen 1¼"



D 200 mm, Ø 82 mm

E 420 mm, Ø 52-82 mm

**Staubab-
saugung**



1¼" a - M 18 i

35230000

A B C D E G Bohrkronen siehe Seite 53



Schärfstein
200 x 100 x 50 mm
35910000



Kupferring 1¼"
zum leichten Lösen der Bohrkronen
35450000 1 Stück



Leichtlösering 1¼"
für Bohrkronen
35652000 1 Stück



Gesundheitsgefährdende Stäube (z.B. Quarzstaub) müssen von einem Entstauber mit Staubklasse M-Zulassung abgesaugt werden! Wir empfehlen für unsere Elektrowerkzeuge einen M-Sauger aus der EIBENSTOCK DSS-Reihe.

Zentrierspitze, federnd
für Staubabsaugung H 35240000
35612000 35613000
Nutzlänge 70 mm Nutzlänge 150 mm



» Diamant-Nass-Trocken- Kernbohrmaschine ETN 162/3

Die vielseitige Maschine bis Ø 162 mm in Beton

ANWENDUNG:

- Trockenbohren in Kalksandstein, Mauerwerk, Klinker, Ziegel und andere abrasive Materialien sowie Nassbohren in armierten Beton, Naturstein und Asphalt
- Sanitär-, Heizungs- und Lüftungsbau, sonstige Installateure, Hoch- und Tiefbau, Galabau

MERKMALE:

- Kraftvoller 2.200 W Motor mit hohen Leistungsreserven und langer Lebensdauer
- Elektronik – Sanftanlauf, Temperatur- und Überlastabschaltung, Überlastanzeige, Drehzahlkonstanthaltung
- Serviceanzeige – rechtzeitiger Hinweis zum Wechsel der Kohlebürsten (leuchtet ca. 10 Betriebsstunden vor Abschaltung)
- 3-Gang Ölbadgetriebe – optimale Schmierung in allen Arbeitspositionen durch speziell entwickelte Ölpumpe sowie optimal abgestimmtes Drehmoment-Drehzahl-Verhältnis für alle Durchmesser
- Mechanische Sicherheitskupplung
- Kombispindel mit integrierter Aufnahme für Zentrierstange – schnelles, präzises Anbohren
- Ergonomischer Handgriff mit groß dimensionierter Schaltertaste – gute Kontrolle und ermüdungsarmes Arbeiten
- PUR-Baustellenkabel – widerstandsfähig für den harten Baustelleneinsatz
- Wechsel-System – schnelles Umrüsten zwischen Nass- und Trockenanwendung
- Integrierte Libellen auf Maschine und Handgriff
- Schnellaufnahmesystem – werkzeugloses Befestigen der Maschine im Bohrstand bei montiertem Handgriff



TECHNISCHE DATEN	ETN 162/3	
Leistungsaufnahme	2.200 W	
Nennspannung	230 V ~	
Nennrehzahl	0-510/0-1.150/0-2.500 min ⁻¹	
Bohrdurchmesser	Beton (nass)	1. Gang 82-162 mm
		2. Gang 42-82 mm
		3. Gang 12-42 mm
Mauerwerk (trocken)		1. Gang 122-202 mm
		2. Gang 62-122 mm
		3. Gang 12-62 mm
Werkzeugaufnahme	G½" innen + 1¼" außen	
Spannhalsdurchmesser	60 mm	
Gewicht	6,7 kg	
Bestellnummer	03E31000	
Lieferumfang	im Koffer, Anschluss für Wasserzufuhr u. Staubabsaugung, Einmaulschlüssel SW 32/41	





Diamant-Nass-Trocken-Kernbohrmaschine ETN 162/3 – ZUBEHÖR

FÜR NASSBOHRUNGEN

Material



für armierten Beton



für armierten Beton

Diamant-Nass-Bohrkronen R½"

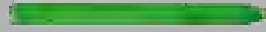

H 300 mm, Ø 12-31 mm

I 420 mm, Ø 38-51 mm

Diamant-Nass-Bohrkronen 1¼"

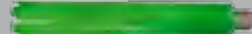

J 450 mm, Ø 41-161 mm

(ab Ø 80 mm Bohrstände erforderlich)

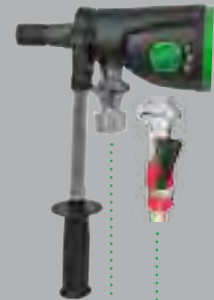

FÜR TROCKENBOHRUNGEN MIT STAUBABSAUGUNG

Material

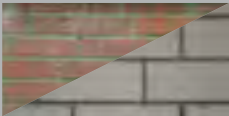

für Mauerwerk,
Kalksandstein

Zentrierstange

200 mm **36395000**

450 mm **36391000**

Diamant-Trocken-Bohrkronen 1¼"



D 200 mm, Ø 82-202 mm

E 420 mm, Ø 52-202 mm

Gesundheitsgefährdende Stäube (z.B. Quarzstaub) müssen von einem Entstauber mit Staubklasse M-Zulassung abgesaugt werden! Wir empfehlen für unsere Elektrowerkzeuge einen M-Sauger aus der EIBENSTOCK DSS-Reihe.



Wasserdruckbehälter
10 l Metall, inkl. 3,5 m Schlauch
mit Gardena-Anschluss

35812000

D E H I J

Bohrkronen siehe Seite 53



Schärfstein
200 x 100 x 50 mm

35910000

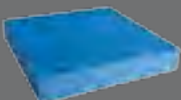

Schärfplatte
320 x 320 x 55 mm

35913000



Kupferring 1¼"
zum leichten Lösen der Bohrkronen

35450000 1 Stück



Leichtlösering 1¼"
für Bohrkronen

35652000 1 Stück



Bohrstände
BST 182 V/S (siehe Seite 44)

09646000

Diamant-Kernbohrereinheit
DBE 162 (siehe Seite 47)

03E35000

» Diamant-Kernbohrmaschine PLD 182.1 NT (nass/trocken)

Die Maschine für härteste Anwendungen im Serienein- satz bis Ø 182 mm in Beton

ANWENDUNG:

- Trockenbohren in Kalksandstein, Mauerwerk, Klinker, Ziegel und andere abrasive Materialien sowie Nassbohren in armierten Beton, Naturstein und Asphalt
- Bohrbetriebe, Hoch- und Tiefbau, Sanitär-, Heizungs- und Lüftungsbau, sonstige Installateure, Galabau

MERKMALE:

- Kraftvoller 2.300 W Motor mit hohen Leistungsreserven und langer Lebensdauer, dauerbelastbar
- Elektronik – Sanftanlauf, Überlastabschaltung, Überlastanzeige
- 3-Gang Ölbadgetriebe – optimale Schmierung in allen Arbeitspositionen durch speziell entwickelte Ölpumpe sowie optimal abgestimmtes Drehmoment-Drehzahl-Verhältnis für alle Durchmesser
- Mechanische Sicherheitskupplung
- Kombispindel mit integrierter Aufnahme für Zentrierstange – schnelles, präzises Anbohren
- Ergonomischer Handgriff mit groß dimensionierter Schaltertaste – gute Kontrolle und ermüdungsarmes Arbeiten
- PUR-Baustellenkabel – widerstandsfähig für den harten Baustelleneinsatz
- Integrierte Libellen auf Maschine



PowerLine



**Leistungsoptimiert mit spezieller Getriebe-
abstimmung für kraftvollen Bohrfortschritt
Robustes Ganz-Aluminium-Gehäuse**



TECHNISCHE DATEN	PLD 182.1 NT	
Leistungsaufnahme	2.300 W	
Nennspannung	230 V ~	
Nennrehzahl	0-520/0-1.200/0-2.500 min ⁻¹	
Leerlaufrehzahl	0-1.000/0-2.200/0-4.400 min ⁻¹	
Bohrdurchmesser	Beton (nass)	1. Gang 82-182 mm
		2. Gang 42-82 mm
		3. Gang 12-42 mm
	Mauerwerk (trocken)	1. Gang 122-202 mm
		2. Gang 62-122 mm
		3. Gang 12-62 mm
Werkzeugaufnahme	G½" innen + 1¼" außen	
Spannhalsdurchmesser	60 mm	
Gewicht	7,5 kg	
Bestellnummer	0343X000	

Lieferumfang: im Koffer, Anschluss für Wasserzufuhr u. Staubabsaugung, Einmaulschlüssel SW 32/41



**Kürzeste Bauform in ihrer
Leistungsklasse – ideal bei
engen Platzverhältnissen**

Z Diamant-Kernbohrmaschine PLD 182.1 NT (nass/trocken) – ZUBEHÖR

PowerLine

FÜR NASSBOHRUNGEN

Material



für armierten Beton

Diamant-Nass-Bohrkronen R½"

H	300 mm, Ø 12-31 mm
I	420 mm, Ø 38-51 mm



für armierten Beton

Diamant-Nass-Bohrkronen 1¼"

J	450 mm, Ø 41-181 mm
----------	---------------------

(ab Ø 80 mm Bohrstände erforderlich)



FÜR TROCKENBOHRUNGEN MIT STAUBABSAUGUNG

Material



für Mauerwerk,
Kalksandstein

Zentrierstange

200 mm	36395000
450 mm	36391000

Diamant-Trocken-Bohrkronen 1¼"

D	200 mm, Ø 82-202 mm
E	420 mm, Ø 52-202 mm

Staubabsaugung 1¼" i-1¼" a



35231000

Gesundheitsgefährdende Stäube (z.B. Quarzstaub) müssen von einem Entstauber mit Staubklasse M-Zulassung abgesaugt werden! Wir empfehlen für unsere Elektrowerkzeuge einen M-Sauger aus der EIBENSTOCK DSS-Reihe.



Wasserdruckbehälter
10 l Metall, inkl. 3,5 m Schlauch
mit Gardena-Anschluss

35812000



D E H I J Bohrkronen siehe Seite 53



Schärfstein
200 x 100 x 50 mm
35910000

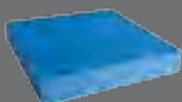

Schärfplatte
320 x 320 x 55 mm
35913000



Kupferring 1¼"
zum leichten Lösen der Bohrkronen
35450000 1 Stück



Leichtlösering 1¼"
für Bohrkronen
35652000 1 Stück



Bohrstände
BST 182 V/S (siehe Seite 44)
09646000

Aufnahmeadapter
Universalkupplung/
Halsspannung Ø 60 mm
35829000



Diamant-Kernbohrereinheit
PLE 182 (siehe Seite 48)
03435000

Diamant-Nass-Bohrmaschine END 712 P

Die schnelle Spezialistin bis Ø 18 mm

ANWENDUNG:

- Nassbohren in Naturstein, Fliesen, Keramik, Porzellan, Feinsteinzeug, Glas, Beton
- Sack- und Durchgangslöcher für Armaturenanschlüsse sowie in Grabsteine und Arbeitsplatten
- Dübellöcher
- Fliesenleger, Steinmetz- und Installationsbetriebe

MERKMALE:

- Elektronikschalter – stufenlose Drehzahländerung
- Hohe Rundlaufgenauigkeit
- Edelstahlspindel
- Integrierte Wasserzuführung
- Wellendichtringe leicht austauschbar – servicefreundlich
- Wasserzufuhrregler – EIN/AUS, stufenlose Mengenregulierung
- Geringes Gewicht, ergonomisches Design – gutes Handling
- Anbohrhilfe (Zubehör)

3583E000

Startset: Anbohrhilfe mit Bohrschablone, Wasserschlauch mit Gardena-Kupplung, Vollbohrkronen 6/8 mm, Schärfstein (optional erhältlich)



TECHNISCHE DATEN

END 712 P

Leistungsaufnahme	700 W
Nennspannung	230 V ~
Nenn Drehzahl	0-8.000 min ⁻¹
Leerlaufdrehzahl	0-11.000 min ⁻¹
max. Bohrdurchmesser	Vollbohrkronen 12 mm Hohlbohrkronen 18 mm
Werkzeugaufnahme	M 12 x 1,5 außen
Spannhalsdurchmesser	43 mm
Gewicht	2,6 kg

Bestellnummer 03015000

Lieferumfang im Koffer inkl. Tiefenanschlag, Doppelmaulschlüssel SW 13/17





Diamant-Nass-Bohrmaschine END 712 P – ZUBEHÖR

FÜR NASSBOHRUNGEN

Material

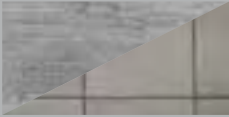

für Beton, Fliesen

Anbohrhilfe mit Bohrschablone



3583A000

Diamant-Nass-Vollbohrkronen



K 150 mm, Ø 6-12 mm

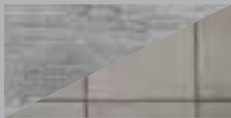

für Beton, Fliesen

Anbohrhilfe mit Bohrschablone



3583A000

Diamant-Nass-Vollbohrkronen



L 60 mm, Ø 6-12 mm

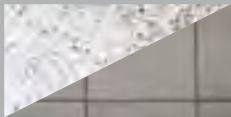

für Naturstein,
Feinsteinzeug

Anbohrhilfe mit Bohrschablone



3583A000

Diamant-Nass-Hohlbohrkronen



M 60 mm, Ø 6-18 mm



Wasserdruckbehälter

5 l Kunststoff, inkl. 4,0 m Schlauch
mit Gardena-Anschluss

35811000

10 l Metall, inkl. 3,5 m Schlauch
mit Gardena-Anschluss

35812000

K L M

Bohrkronen siehe Seite 53



Schärfstein

200 x 100 x 50 mm

35910000

Diamant-Nass-Kernbohrmaschine END 1550 P

Die Vielseitige bis Ø 68 mm

ANWENDUNG:

- Nassbohren in Naturstein, Fliesen, Keramik, Porzellan, Feinsteinzeug, Glas, armierten Beton
- Sack- und Durchgangslöcher für Armaturenanschlüsse sowie in Grabsteine und Arbeitsplatten
- Dübellöcher
- Montageöffnungen für Schalter- und Unterputzdosens
- Fliesenleger, Steinmetz- und Installationsbetriebe

MERKMALE:

- Elektronik – Sanftanlauf, Drehzahlregelung und -konstanthaltung, Temperatur- und Überlastabschaltung
- Edelstahlspindel
- Integrierte Wasserzuführung
- Wasserzufuhrregler – EIN/AUS, stufenlose Mengenregulierung
- Schnellwechselsystem (beiliegender Adapter)
- Stationär in unterschiedlichen Bohrständen einsetzbar
- Anbohrhilfe (Zubehör)



DIAMANT-KERNBOHREN



Drehzahlregelung



Wasserzufuhrregler

TECHNISCHE DATEN

END 1550 P

Leistungsaufnahme	1.500 W
Nennspannung	230 V ~
Nennzahl	1.800-4.400 min ⁻¹
Bohrdurchmesser	6-68 mm
Werkzeugaufnahme	G½" innen
Spannhalsdurchmesser	53 mm
Gewicht	3,6 kg

Bestellnummer 03114000

Lieferumfang im Koffer inkl. Schnellwechseladapter und Adapter M 12 x 1,5 a - G½"



Z Diamant-Nass-Kernbohrmaschine END 1550 P – ZUBEHÖR

FÜR NASSBOHRUNGEN

Material

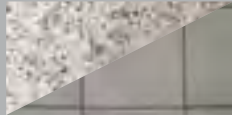

für Naturstein, Fliesen



für Naturstein

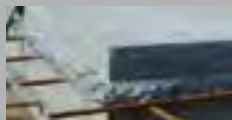

für armierten Beton



für Beton

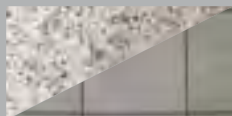

für Naturstein, Fliesen

Diamant-Nass-Bohrkronen R $\frac{1}{2}$ "



N 40 mm, Ø 22-68 mm

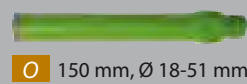

O 150 mm, Ø 18-51 mm

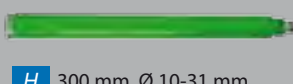

H 300 mm, Ø 10-31 mm

Diamant-Nass-Vollbohrkronen



L 60 mm, Ø 6-12 mm

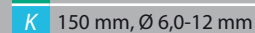

K 150 mm, Ø 6,0-12 mm

Diamant-Nass-Hohlbohrkronen



M 60 mm, Ø 6-18 mm

Ersatzdichtung

für Anbohrhilfe Nr. 35836

35842000

Schnell- wechseladapter

G $\frac{1}{2}$ " - G $\frac{1}{2}$ "

38004000

Schnell- wechsellaufsatz

38006000

Adapter

M 12 x 1,5 a - G $\frac{1}{2}$ "

35122000

Anbohrhilfe

mit Wasserabsaugung
(Gardena-Anschluss)
max. Ø 30 mm

35836000



Anbohrhilfe
mit Bohrschablone

3583A000



Wasserdruckbehälter

5 l Kunststoff, inkl. 4,0 m Schlauch
mit Gardena-Anschluss

35811000

10 l Metall, inkl. 3,5 m Schlauch
mit Gardena-Anschluss

35812000

H K L M N O Bohrkronen siehe Seite 53



Schärfstein
200 x 100 x 50 mm

35910000



3 Ersatzdichtungen
für Schnellwechseladapter Nr. 38004

35125000



Führungsring für Anbohrhilfe
Bitte Bestellnummer + Ø angeben!

358400 ... + 06, 08, 10, 12, 13, 14, 15, 16, 18, 20, 21, 22, 24, 25, 28, 30 mm



Bohrständer BST 90

09629000

Bohrständer BST 50 V

09645000

siehe Seite 44



PUR-Baustellenkabel

für starke Beanspruchung

Serviceanzeige

(EBM 182/3, EBM 352/3)

rechtzeitiger Hinweis zum Wechsel der Kohlebürsten

Abschaltkohlen

(außer PLD 450.1 B)

Schutz des Motors

• Elektronik

Sanftanlauf, Temperatur- und Überlastabschaltung, Überlastanzeige, Drehzahlkonstanthaltung (EBM 182/3, EBM 250/2 RP, EBM 352/3)

Anschluss für Schnellwechselplatte oder Schnellaufnahmesystem

Motor/Ständer

Mechanische Sicherheitskupplung

Schutz im Blockierfall

Ölbadgetriebe mit Ölpumpe

dauerhafte Schmierung in allen Arbeitspositionen

Wellendichtringe

von außen wechselbar servicefreundlich

Werkzeugaufnahme

1¼" außen – für handelsübliche Bohrkronen



MERKMALE DER KERNBOHRMOTOREN

Unsere Kernbohrmotoren haben einen soliden und robusten Aufbau. Sie lassen sich auf unterschiedliche Bohrstände montieren.

Die **PowerLine**-Serie ist ein speziell abgestimmtes Maschinenkonzept für Serienbohrungen und den Dauereinsatz im Hoch- und Tiefbau.

DIE LEISTUNGSSTARKEN ANTRIEBE



Modell	EBM 182/3	EBM 250/2 RP	EBM 352/3	PowerLine PLD 450.1 B
Leistungsaufnahme	2.300 W	2.500 W	3.000 W	3.300 W
Nenn Drehzahl	480/1.080/2.350 min ⁻¹	360/850 min ⁻¹	230/500/1.030 min ⁻¹	180/400/780 min ⁻¹
Leerlaufdrehzahl	–	–	–	300/650/1.300 min ⁻¹
Drehzahl- konstanthaltung	x	x	x	–
Ganz-Aluminium- Gehäuse	–	–	–	x
Bohrdurchmesser	12-202 mm	51-252 mm	41-352 mm	71-452 mm
Werkzeugaufnahme	G½" innen-1¼" außen	1¼" außen	1¼" außen	1¼" außen
Maschinenaufnahme	Schnellaufnahme- system	Universalkupplung	Universalkupplung	Universalkupplung
Gewicht	6,7 kg	10,5 kg	12,5 kg	15,3 kg
Bestellnummer	03E33000	0352H000	03641000	0373C000
Lieferumfang	im Karton inkl. Einmaulschlüssel SW 32/41	im Karton inkl. Einmaulschlüssel SW 32/41	im Karton inkl. Einmaulschlüssel SW 32/41	im Karton inkl. Einmaulschlüssel SW 32/41



Bohrwurm EBW 2300

Körperschonendes Bohren mit geringem Gefahrenpotential

ANWENDUNG:

- Mobiles Bohrstativ für Bohrungen bis 2,30 m Arbeitshöhe (ohne Gerüst)
- Für EIBENSTOCK Diamant-Kernbohrmaschinen sowie Kernbohrmaschinen und Bohrhämmer diverser Hersteller mit max. 60 mm Spannhalsaufnahme
- Sanitär-, Heizungs- und Lüftungsbau, sonstige Installateure, Hoch- und Tiefbau, Bohrbetriebe

MERKMALE:

- Ermüdungsarmes und entspanntes Bohren
- Reduziert Unfallpotential auf ein Minimum – keine Verletzungen des Handgelenkes im Blockierfall
- Hydraulische Höhenverstellung ermöglicht sicheres Absenken der Maschine inkl. Bohrkronen und Bohrkern
- Keine Montagebeschädigung an der Wand wie bei "herkömmlichen" Bohrständen
- Kurze Rüstzeiten, auch bei hohen Bohrungen
- Hohe Effizienz bei Serienbohrungen in gleicher Höhe
- Leichtgängige Räder - Mobilität auf der Baustelle
- Einfach und platzsparend zu transportieren



BG Bau Empfehlung:
„Ergonomische Lösung am Bau“

**Patentiertes
System**



**Reduzierring
(siehe Zubehör
Seite 55)**

Ø 60 - Ø 53 mm
 Ø 60 - Ø 43 mm

**Bei Bedarf
mitbestellen!**

DIAMANT-KERNBOHREN

TECHNISCHE DATEN	EBW 2300
Arbeitshöhe	1460-2300 mm
max. Spannhalsdurchmesser	max. 60 mm
Gewicht	40.0 kg
Bestellnummer	09654000
Lieferumfang	im Karton
Zubehör	Maschinenarm
Arbeitshöhe	300-1460 mm
Bestellnummer	3582E000



DIE MERKMALE DES EIBENSTOCK BOHRWURMS EBW 2300



Einfache Montage

Einzelkomponenten
werkzeuglos zusammensteckbar

Ventil

Hydraulik ermöglicht sicheres
Absenken der Maschine inkl.
Bohrkrone und Bohrkern

Hydraulische Fußpumpe

einfache Höhenverstellung

Leichtgängige Räder

Mobilität auf der Baustelle

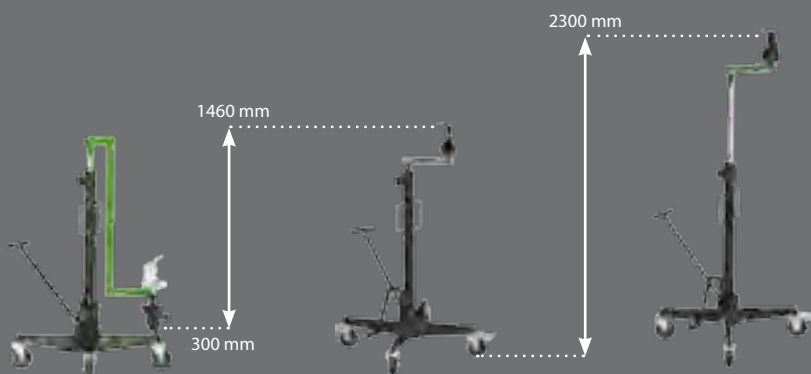
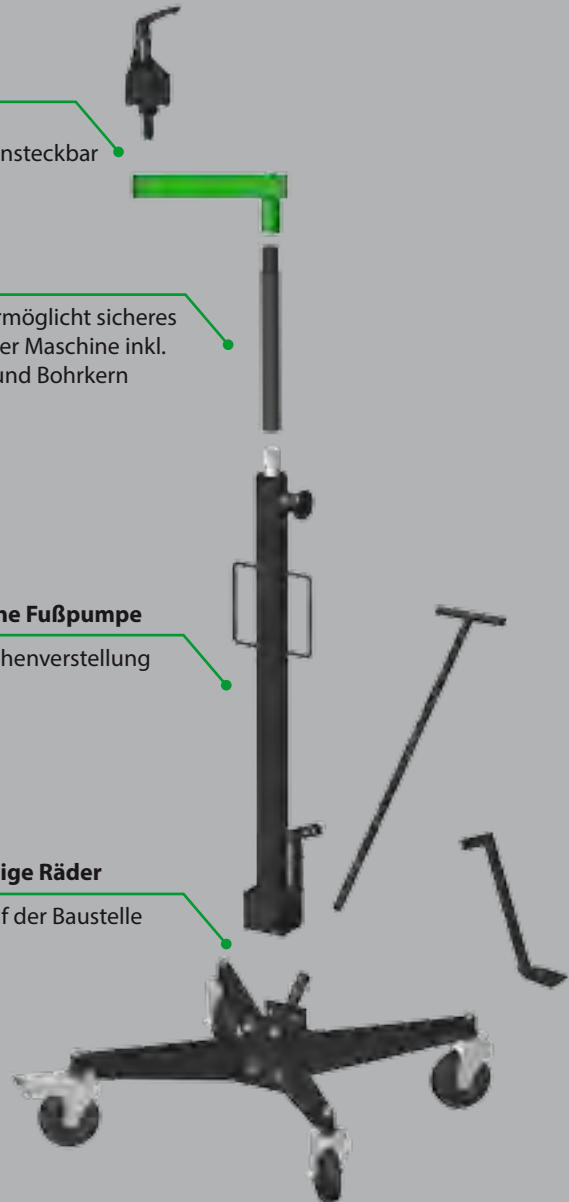

Zubehör:

Maschinenarm
Arbeitshöhe 300-1460 mm





Maschinenaufnahmen

für Antriebsmotoren unterschiedlicher Hersteller geeignet
 - Schnellaufnahmesystem
 - Universalkupplung
 - Halsspannung



Skalierung

zum einfachen Ablesen der Bohrtiefe

Verzahnung

breit und durchgehend, präzise, langlebig

Aluminiumsäule*

verwindungssteif, leicht, 45° schwenkbar*

Justierschrauben

robust, exaktes Ausrichten

Bohrlochmittenanzeiger*

genaues Positionieren

Führungen/Lager

leichtgängig, verschleißfest, einstellbar

Libellen

einfaches Nivellieren

Vorschubhebel

werkzeuglos umsteckbar, einfaches Wählen der Bedienungsseite

Zusatzhandgriff*

bequemer Transport

Transportrollen*

schnell montierbar, einfacher leichter Transport

** nicht bei allen Modellen*

Fuß

- Platzsparfuß (Dübelbefestigung)
- Kombifuß (Dübel- oder Vakuumbefestigung)
- Spezialbefestigung (zwei Saugfüße manuell)

MERKMALE DER BOHRSTÄNDER

Das Bohrständersortiment welches in Eibenstock entwickelt wurde und produziert wird, umfasst den gesamten Bohrbereich bis Ø 450 mm sowie umfangreiches Zubehör für die unterschiedlichsten Aufgabenstellungen. Die Bohrstände sind besonders leicht, handlich und einfach zu bedienen. Sie eignen sich für ein breites Anwenderspektrum im Baubereich - von Installationsbetrieben bis Tiefbau sowie als Speziallösungen für Fliesenleger und Kaminbauer.

Die **PowerLine**-Serie ist ein speziell abgestimmtes Maschinenkonzept für Serienbohrungen und den Dauereinsatz im Hoch- und Tiefbau.







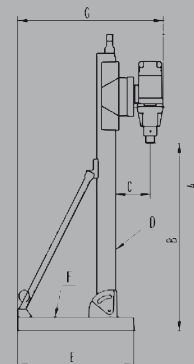

Modell	BST 50 V*	BST 90	KBS 250	BST 182 V/S*
max. Bohr-Ø bei 90°	68 mm	102 mm 42 mm (Vakuum)	250 mm (Mauerwerk)	202 mm
Säulenlänge*/Material	290 mm/Aluminium	680 mm/Aluminium	850 mm/Aluminium	995 mm/Aluminium
Führung/ Lager	4-fach/ auf Gleitstücken	4-fach/ auf Gleitstücken	4-fach/ auf Gleitstücken	4-fach/ auf Spezialkugeln 
Schnellaufnahme- system	–	–	–	x 
Universalkupplung	–	–	–	–
Halsspannung	Ø 53 mm	Ø 53 mm	Ø 53 mm Ø 60 mm	Ø 60 mm mit Aufnahme- adapter*3*4 
max. Neigungswinkel	–	45°	–	45°
Gewicht	6,8 kg	7,0 kg	7,8 kg	14,0 kg
Platzsparfuß (Dübel)	–	–	222 x 175 mm	–
Kombifuß*2 (Dübel/Vakuum)	–	240 x 170 mm	–	330 x 250 mm
Spezialbefestigung	zwei Saugfüße (manuell)	–	speziell für Kamin- und Heizungsbau	–
Bestellnummer	09645000	09629000	09648000	09646000
Lieferumfang	im Karton inkl. Montagewerkzeug	im Karton inkl. Montagewerkzeug	im Karton	im Karton inkl. Montagewerkzeug

* mit Abstützung rückwärtig *1 andere Längen auf Anfrage *2 Vakuumset erforderlich - Sonderzubehör *3 max. Bohr-Ø bis 202 mm, siehe Seite 38
*4 als Zubehör

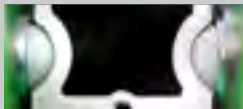
Maße in mm	DBE 162	PLE 182	DB 200	DBE 182	DBE 250 R	DBE 352	PLE 450 B
A	1050	1050	855	1050	1040	1030	1116
B	700	830	530	700	685	620	600
C	130	120	120	130	195	200	240
D	46 x 60	46 x 60	46 x 60	46 x 60	70 x 70	60 x 75	60 x 60
E	330	330	225	330	430	400	294
F	250	250	170	250	330	310	194
G	510	500	370	510	590	600	570
Leistungsauf- nahme	2.200 W	2.300 W	2.500 W	2.300 W	2.500 W	3.000 W	3.300 W
max. Bohr-Ø	162 mm	182 mm	202 mm	202 mm	252 mm	352 mm	452 mm





Modell	BST 250	BST 352 V*	PowerLine PLB 450*	PowerLine PLB 450 G*
max. Bohr-Ø bei 90°	250 mm	352 mm	450 mm	450 mm
Säulenlänge* ¹ /Material	995 mm/Aluminium	995 mm/Aluminium	960 mm/Stahl	960 mm/Aluminium
Führung/ Lager	4-fach/ auf Gleitstücken	4-fach/ auf Spezialkugeln	8-fach/ auf Stahlrollen	4-fach/ auf Gleitstücken und rückseitig verstärkt
				
Schnellaufnahme- system	–	–	–	–
Universalkupplung				
Halsspannung	Ø 60 mm mit Aufnahmeadapter * ³ * ⁴	Ø 60 mm mit Aufnahmeadapter * ³ * ⁴	–	–
max. Neigungswinkel	45°	45°	45°	45°
Sondermerkmale			– auswechselbare Zahnsäule aus Stahl – Stahlsäule - robust, stabil, verwindungs- steif – alle Stell- und Spannelemente mit 19er Schlüsselweite	– integrierter Feinvorschub 1:3 – auswechselbare Zahnsäule aus Stahl – alle Stell- und Spannelemente mit 19er Schlüsselweite
Gewicht	15,5 kg	22,5 kg	27,0 kg	26,0 kg
Platzsparfuß (Dübel)	430 x 330 mm	–	295 x 195 mm	295 x 195 mm
Kombifuß* ² (Dübel/Vakuum)	–	400 x 310 mm	–	–
Spezialbefestigung	–	–	–	–
Bestellnummer	09631000	09647000	0962M000	09656000
Lieferumfang	im Karton inkl. Montagewerkzeug	im Karton inkl. Montagewerkzeug	im Karton inkl. Montagewerkzeug	im Karton inkl. Montagewerkzeug

PowerLine PLB 450 G

Der Getriebebohrständer mit integriertem Feinvorschub 1:3 für bessere Vorschubkontrolle und ermüdungsarmes Bohren



TECHNISCHE DATEN	DBE 162
Leistungsaufnahme	2.200 W
Nennspannung	230 V ~
Nenn Drehzahl	0-510/0-1.150/0-2.500 min ⁻¹
Bohrdurchmesser	nass 12-162 mm trocken 12-202 mm
Werkzeugaufnahme	G½" innen + 1¼" außen
Säulenlänge	995 mm
Hub	700 mm
Gewicht Bohreinheit	20,7 kg
Bestellnummer	03E35000
Lieferumfang	ETN 162/3 + BST 182 V/S ohne Bohrkronen

» Diamant-Kernbohrereinheit DBE 162

Die vielseitige Kombination für Bohrungen bis Ø 162 mm

ANWENDUNG:

- Trockenbohren in Kalksandstein, Mauerwerk, Klinker, Ziegel und andere abrasive Materialien sowie Nassbohren in armierten Beton, Naturstein und Asphalt
- Sanitär-, Heizungs- und Lüftungsbau, sonstige Installationen, Hoch- und Tiefbau, Galabau

MERKMALE:

- Elektronik – Sanftanlauf, Temperatur- und Überlastabschaltung, Überlastanzeige, Drehzahlkonstanthaltung
- Serviceanzeige – rechtzeitiger Hinweis zum Wechsel der Kohlebürsten (leuchtet ca. 10 Betriebsstunden vor Abschaltung)
- 3-Gang Ölbadgetriebe – optimale Schmierung in allen Arbeitspositionen durch speziell entwickelte Ölpumpe sowie optimal abgestimmtes Drehmoment-Drehzahl-Verhältnis für alle Durchmesser
- Mechanische Sicherheitskupplung
- Kombispindel mit integrierter Aufnahme für Zentrierstange – schnelles, präzises Anbohren
- PUR-Baustellenkabel – widerstandsfähig für den harten Baustelleneinsatz
- Wechsel-System – schnelles Umrüsten zwischen Nass- und Trockenanwendung
- Integrierte Libellen auf Maschine und Zusatzhandgriff sowie am Schlitten, Skalierung und Bohrlochmittenanzeiger am Bohrständer – exaktes Arbeiten
- Schnelllaufnahmesystem – werkzeugloses Einsetzen des Motors in den Bohrständer
- Bohrsäule stufenlos schwenkbar bis 45°
- Kompakter Kombifuß – Befestigung mit Dübel oder Vakuum (Vakuumset erforderlich)
- Vorschubhebel rechts/links umsteckbar – einfacher Wechsel der Bedienseite
- Radachse nachrüstbar (Zubehör) – einfacher Transport



BST 182 V/S:
auf vier Spezialkugeln gelagerter Schlitten



Diamant-Kernbohrereinheit PLE 182

Die kraftvolle Kombination für härteste Anwendungen im Serieneinsatz bis Ø202 mm

ANWENDUNG:

- Nassbohren in armierten Beton, Naturstein und Asphalt
- Bohrbetriebe, Hoch- und Tiefbau, Sanitär-, Heizungs- und Lüftungsbau, sonstige Installateure, Galabau

MERKMALE:

- Elektronik – Sanftanlauf, Überlastabschaltung, Überlastanzeige
- 3-Gang Ölbadgetriebe – optimale Schmierung in allen Arbeitspositionen durch speziell entwickelte Ölpumpe sowie optimal abgestimmtes Drehmoment-Drehzahl-Verhältnis für alle Durchmesser
- Mechanische Sicherheitskupplung
- Kombispindel mit integrierter Aufnahme für Zentrierstange – schnelles, präzises Anbohren
- PUR-Baustellenkabel – widerstandsfähig für den harten Baustelleneinsatz
- Integrierte Libellen auf Maschine und am Schlitten, Skalierung und Bohrlochmittenanzeiger am Bohrständer – exaktes Arbeiten
- Spannhalsaufnahme – variable Maschinenposition im Ständer
- Bohrsäule stufenlos schwenkbar bis 45°
- Kompakter Kombifuß – Befestigung mit Dübel oder Vakuum (Vakuumset erforderlich)
- Vorschubhebel rechts/links umsteckbar – einfacher Wechsel der Bedienseite
- Radachse nachrüstbar (Zubehör) – einfacher Transport

PowerLine

Leistungsoptimiert
 mit spezieller
 Getriebeabstimmung
 für kraftvollen
 Bohrfortschritt

Robustes Ganz-
 Aluminium-
 Gehäuse



Ø 202
 in Mauerwerk



3

TECHNISCHE DATEN

PLE 182

Leistungsaufnahme	2.300 W
Nennspannung	230 V ~
Nennndrehzahl	0-520/0-1.200/0-2.500 min ⁻¹
Leerlaufdrehzahl	0-1000/0-2.200/0-4.400 min ⁻¹
Bohrdurchmesser	12-182 mm
Werkzeugaufnahme	G½" innen + 1¼" außen
Säulenlänge	995 mm
Hub	700 mm
Gewicht Bohreinheit	21,5 kg

Bestellnummer

0343S000

Lieferumfang

PLD 182.1 NT + BST 182 V/S +
 Aufnahmeadapter ohne
 Bohrkronen



Jetzt bis 200 mm
Bohrdurchmesser



TECHNISCHE DATEN	DB 200
Leistungsaufnahme	2.500 W
Nennspannung	230 V ~
Leerlaufdrehzahl	675 min ⁻¹
max. Bohrdurchmesser	202 mm
Werkzeugaufnahme	G½" innen + 1¼" außen
Säulenlänge	790 mm
Hub	550 mm
Gewicht Bohreinheit	15,5 kg
Bestellnummer	0B33E000
Lieferumfang	im Karton ohne Zubehör

Diamant-Kernbohrereinheit DB 200

Die kompakte Einheit für Bohrungen bis Ø 202 mm

ANWENDUNG:

- Nassbohren in armierten Beton, Naturstein und Asphalt
- Sanitär-, Heizungs- und Lüftungsbau, sonstige Installateure, Hoch- und Tiefbau, Galabau

MERKMALE:

- Maschinenschalter mit Überlastabschaltung – Schutz vor Überlastung des Motors
- Abschaltkohlen – Schutz des Motors
- 1-Gang Ölbadgetriebe – optimale Schmierung
- Mechanische Sicherheitskupplung
- Integrierte Wasserzuführung
- Edelstahl-Kombispindel für Aufnahme von R½" und 1¼" Bohrkronen
- Antrieb und Ständer feste Einheit
- Handlich, robust und preiswert
- Platzsparende, kompakte Bohreinheit – geringes Gewicht



Diamant-Kernbohrereinheit DBE 182

Die Einheit für Bohrungen bis \varnothing 202 mm

ANWENDUNG:

- Nassbohren in armierten Beton, Naturstein und Asphalt
- Elektroinstallation, Sanitär- und Heizungsbau, Hoch- und Tiefbau, Montagebau

MERKMALE:

- Elektronik – Sanftanlauf, Temperatur- und Überlastabschaltung, Überlastanzeige, Drehzahlkonstanthaltung
- Serviceanzeige – rechtzeitiger Hinweis zum Wechsel der Kohlebürsten (leuchtet ca. 10 Betriebsstunden vor Abschaltung)
- 3-Gang Ölbadgetriebe – optimale Schmierung in allen Arbeitspositionen durch speziell entwickelte Ölpumpe sowie optimal abgestimmtes Drehmoment-Drehzahl-Verhältnis für alle Durchmesser
- Mechanische Sicherheitskupplung
- Kombispindel mit integrierter Aufnahme für Zentrierstange – schnelles, präzises Anbohren
- PUR-Baustellenkabel – widerstandsfähig für den harten Baustelleneinsatz
- Integrierte Libellen auf Maschine und am Schlitten, Skalierung und Bohrlochmittenanzeiger am Bohrständler – exaktes Arbeiten
- Schnellaufnahmesystem – werkzeugloses Einsetzen des Motors in den Bohrständler
- Bohrsäule stufenlos schwenkbar bis 45°
- Kompakter Kombifuß – Befestigung mit Dübel oder Vakuum (Vakuumpaket erforderlich)
- Vorschubhebel rechts/links umsteckbar – einfacher Wechsel der Bedienseite
- Radachse nachrüstbar (Zubehör) – einfacher Transport



TECHNISCHE DATEN	DBE 182
Leistungsaufnahme	2.300 W
Nennspannung	230 V ~
Nenn Drehzahl	480/1.080/2.350 min ⁻¹
Bohrdurchmesser	12-202 mm (optimal 182 mm)
Werkzeugaufnahme	G $\frac{1}{2}$ " innen + 1 $\frac{1}{4}$ " außen
Säulenlänge	995 mm
Hub	700 mm
Gewicht Bohreinheit	20,7 kg
Bestellnummer	03E34000
Lieferumfang	EBM 182/3 + BST 182 V/S ohne Bohrkronen



BST 182 V/S:
auf vier Spezialkugeln gelagerter Schlitten

TECHNISCHE DATEN
DBE 250 R

Leistungsaufnahme	2.500 W
Nennspannung	230 V ~
Nenn Drehzahl	360/850 min ⁻¹
Bohrdurchmesser	52-252 mm
Werkzeugaufnahme	1¼" außen
Säulenlänge	995 mm
Hub	600 mm
Gewicht Bohreinheit	26,0 kg

Bestellnummer 03521000

Lieferumfang EBM 250/2 RP + BST 250 ohne Bohrkronen

**Diamant-Kernbohrereinheit
DBE 250 R**
**Die Einheit für Bohrungen
bis Ø 252 mm**
ANWENDUNG:

- Nassbohren in bewehrtem Beton, Naturstein und Asphalt
- Elektroinstallation, Sanitär- und Heizungsbau, Hoch- und Tiefbau, Montagebau

MERKMALE:

- Elektronik – Sanftanlauf, Temperatur- und Überlastabschaltung, Überlastanzeige, Drehzahlkonstanthaltung
- Abschaltkohlen – Schutz des Motors
- Mechanisches Ölbadgetriebe – optimale Schmierung in allen Arbeitspositionen durch speziell entwickelte Ölpumpe sowie optimal abgestimmtes Drehmoment-Drehzahl-Verhältnis für alle Durchmesser
- Mechanische Sicherheitskupplung
- PUR-Baustellenkabel – widerstandsfähig für den harten Baustelleneinsatz
- Wellendichtringe von außen wechselbar – servicefreundlich
- Integrierte Libellen am Schlitten, Skalierung und Bohrlochmittenanzeiger am Bohrstander – exakte Arbeiten
- Schnellwechselplatte – einfache Montage am Bohrstander
- Bohrsäule stufenlos schwenkbar bis 45°
- Vorschubhebel rechts/links umsteckbar – einfacher Wechsel der Bedienseite
- Radachse nachrüstbar (Zubehör) – einfacher Transport



Diamant-Kernbohrereinheit DBE 352

Die kraftvolle Einheit für Bohrungen bis \varnothing 352 mm

ANWENDUNG:

- Nassbohren in armierten Beton, Naturstein und Asphalt
- Hoch- und Tiefbau

MERKMALE:

- Kraftvoller 3.000 W Motor mit hohen Leistungsreserven und langer Lebensdauer
- Elektronik – Sanftanlauf, Temperatur- und Überlastabschaltung, Überlastanzeige, Drehzahlkonstanthaltung
- Serviceanzeige – rechtzeitiger Hinweis zum Wechsel der Kohlebürsten (leuchtet ca. 10 Betriebsstunden vor Abschaltung)
- 3-Gang Ölbadgetriebe – optimale Schmierung in allen Arbeitspositionen durch speziell entwickelte Ölpumpe sowie optimal abgestimmtes Drehmoment-Drehzahl-Verhältnis für alle Durchmesser
- Mechanische Sicherheitskupplung
- PUR-Baustellenkabel – widerstandsfähig für den harten Baustelleneinsatz
- Universalkupplung – werkzeugloses Befestigen des Motors am Ständer
- Integrierte Libellen am Schlitten, Skalierung und Bohrlochmittenanzeiger am Bohrständer – exaktes Arbeiten
- Bohrsäule stufenlos schwenkbar bis 45°
- Kompakter Kombifuß – Befestigung mit Dübel oder Vakuum (Vakuumsset erforderlich)
- Vorschubhebel rechts/links umsteckbar – einfacher Wechsel der Bedienseite
- Radachse abnehmbar – einfacher Transport (abnehmbar)



TECHNISCHE DATEN	DBE 352
Leistungsaufnahme	3.000 W
Nennspannung	230 V ~
Nenn Drehzahl	230/500/1.030 min ⁻¹
Bohrdurchmesser	42-352 mm
Werkzeugaufnahme	1 1/4" außen
Säulenlänge	995 mm
Hub	620 mm
Gewicht Bohreinheit	35,0 kg
Bestellnummer	03642000
Lieferumfang	EBM 352/3 + BST 352 V ohne Bohrkronen



BST 352 V:
auf vier Spezialkugeln gelagerter Schlitten

PowerLine

Leistungsoptimiert
mit starkem Motor



TECHNISCHE DATEN

PLE 450 B

Leistungsaufnahme	3.300 W
Nennspannung	230 V ~
Nenn Drehzahl	180/400/780 min ⁻¹
Bohrdurchmesser	71-452 mm
Werkzeugaufnahme	1 1/4" außen
Säulenlänge	960 mm
Hub	620 mm
Gewicht Bohreinheit	35,8 kg

Bestellnummer 0373B000

Lieferumfang PLD 450.1 B + PLB 450 ohne Bohrkronen

Diamant-Kernbohrereinheit PLE 450 B

Die robuste, kraftvolle Einheit für Bohrungen bis Ø 452 mm

ANWENDUNG:

- Nassbohren in armierten Beton, Naturstein und Asphalt
- Bohrbetriebe, Hoch- und Tiefbau

MERKMALE:

- Kraftvoller 3.300 W Hochleistungsmotor mit hohen Leistungsreserven und langer Lebensdauer
- Ganz-Aluminium-Gehäuse – robust, langlebig, widerstandsfähig
- Elektronik – Sanftanlauf, Überlastabschaltung, Überlastanzeige
- 3-Gang Ölbadgetriebe – optimale Schmierung in allen Arbeitspositionen durch speziell entwickelte Ölpumpe sowie optimal abgestimmtes Drehmoment-Drehzahl-Verhältnis für alle Durchmesser
- Mechanische Sicherheitskupplung
- PUR-Baustellenkabel – widerstandsfähig für den harten Baustelleneinsatz
- Universalkupplung – werkzeugloses Befestigen des Motors am Ständer
- Integrierte Libellen am Schlitten und Skalierung am Bohrständer – exaktes Arbeiten
- Bohrsäule in drei Stufen schwenkbar (75°/60°/45°)
- Stahlsäule – robust, stabil, verwindungssteif
- Zahnleiste separat wechselbar – servicefreundlich
- Kompakter Fuß mit Aussparung für Schnellspannsäule
- Vorschubhebel rechts/links umsteckbar – einfacher Wechsel der Bedienseite
- Radachse abnehmbar – einfacher Transport



Alle Stellelemente mit 19er Schlüsselweite:
einfaches Justieren/Fixieren
mit dem Vorschubhebel



BOHRKRONEN

Durchmesser	Länge	Segmente	Durchmesser	Länge	Segmente	
Dosensenker M 16 – trocken – Mauerwerk, Kalksandstein						
A	Ø 68 mm	70 mm	3	35473000	J	
	Ø 82 mm	70 mm	5	35471000		
B	Ø 68 mm	70 mm	3	35474000		
	Ø 82 mm	70 mm	5	35472000		
C	Ø 68 mm	70 mm	3	35475000		
	Ø 82 mm	70 mm	5	35476000		
Dosensenker M 16 – trocken – harter Kalksandstein						
C	Ø 82 mm	70 mm		35478000		
Diamant-Trocken-Bohrkronen 1¼" – Mauerwerk, Kalksandstein						
D	Ø 82 mm	200 mm	5	36A08200		
	Ø 112 mm	200 mm	5	36A11200		
	Ø 132 mm	200 mm	6	36A13200		
	Ø 152 mm	200 mm	6	36A15200		
	Ø 162 mm	200 mm	7	36A16200		
	Ø 172 mm	200 mm	7	36A17200		
	Ø 182 mm	200 mm	8	36A18200		
	Ø 192 mm	200 mm	8	36A19200		
	Ø 202 mm	200 mm	10	36A20200		
	Ø 225 mm	200 mm	12	36A22500		
E	Ø 250 mm	200 mm	12	36A25000		
	Ø 52 mm	420 mm	3	36505200		
	Ø 62 mm	420 mm	3	36506200		
	Ø 72 mm	420 mm	4	36507200		
	Ø 82 mm	420 mm	5	36508200		
	Ø 102 mm	420 mm	5	36510200		
	Ø 112 mm	420 mm	5	36511200		
	Ø 122 mm	420 mm	6	36512200		
	Ø 127 mm	420 mm	6	36512700		
	Ø 132 mm	420 mm	6	36513200		
F	Ø 152 mm	420 mm	6	36515200		
	Ø 162 mm	420 mm	7	36516200		
	Ø 172 mm	420 mm	7	36517200		
	Ø 182 mm	420 mm	8	36518200		
	Ø 202 mm	420 mm	10	36520200		
	Keramik-Bohrkrone 1¼" – Keramik					
	F	Ø 182 mm	150 mm	Ring	36418200	
	Diamant-Trocken-Bohrkronen M 16 – armierter Beton, Kalksandstein					
	G	Ø 52 mm	150 mm	7	36S05100	
		Ø 68 mm	150 mm	10	36S06700	
Ø 82 mm		150 mm	11	36S08100		
Diamant-Nass-Bohrkronen R½" – armierter Beton, Mauerwerk						
H	Ø 10 mm	300 mm	Ring	36201000		
	Ø 12 mm	300 mm	Ring	36201200		
	Ø 14 mm	300 mm	Ring	36201400		
	Ø 16 mm	300 mm	Ring	36201600		
	Ø 18 mm	300 mm	Ring	36201800		
	Ø 20 mm	300 mm	Ring	36202000		
	Ø 25 mm	300 mm	Ring	36202500		
	Ø 31 mm	300 mm	Ring	36203100		
	I	Ø 38 mm	420 mm	Ring	36203800	
		Ø 41 mm	420 mm	4	36204100	
Ø 51 mm		420 mm	5	36205100		
Diamant-Nass-Bohrkronen 1¼" – armierter Beton, Mauerwerk						
J	Ø 41 mm	450 mm	4	36304100		
	Ø 51 mm	450 mm	5	36305100		
	Ø 61 mm	450 mm	6	36306100		
	Ø 71 mm	450 mm	6	36307100		
	Ø 81 mm	450 mm	7	36308100		
	Ø 91 mm	450 mm	8	36309100		
	Ø 101 mm	450 mm	9	36310100		
	Ø 106 mm	450 mm	9	36310600		
	Ø 111 mm	450 mm	9	36311100		
	Ø 121 mm	450 mm	10	36312100		
Diamant-Nass-Vollbohrkronen M 12 – Beton, Fliesen						
K	Ø 6 mm	150 mm		36120600		
	Ø 8 mm	150 mm		36120800		
	Ø 10 mm	150 mm		36121000		
	Ø 12 mm	150 mm		36121200		
	Ø 3,5 mm	60 mm		36110300		
	Ø 4 mm	60 mm		36110400		
	Ø 5 mm	60 mm		36110500		
	Ø 6 mm	60 mm		36110600		
	Ø 8 mm	60 mm		36110800		
	Ø 10 mm	60 mm		36111000		
L	Ø 12 mm	60 mm		36111200		
	Diamant-Nass-Hohlbohrkronen M 12 – Feinsteinzeug, Naturstein					
	M	Ø 6 mm	60 mm	Ring	36130600	
		Ø 8 mm	60 mm	Ring	36130800	
		Ø 10 mm	60 mm	Ring	36131000	
		Ø 12 mm	60 mm	Ring	36131200	
		Ø 14 mm	60 mm	Ring	36131400	
		Ø 16 mm	60 mm	Ring	36131600	
		Ø 18 mm	60 mm	Ring	36131800	
		Diamant-Nass-Bohrkronen R½" – Fliesen, Feinsteinzeug, Naturstein				
N	Ø 22 mm	40 mm	Ring	38102200		
	Ø 30 mm	40 mm	Ring	38103000		
	Ø 35 mm	40 mm	Ring	38103500		
	Ø 40 mm	40 mm	Ring	38104000		
	Ø 45 mm	40 mm	Ring	38104500		
	Ø 50 mm	40 mm	Ring	38105000		
	Ø 55 mm	40 mm	Ring	38105500		
	Ø 60 mm	40 mm	Ring	38106000		
	Ø 63 mm	40 mm	Ring	38106300		
	Ø 68 mm	40 mm	Ring	38106800		
O	Ø 76 mm	40 mm	Ring	38107600		
	Ø 82 mm	40 mm	Ring	38108200		
	Ø 102 mm	40 mm	Ring	38110200		
	Ø 122 mm	40 mm	Ring	38112200		
	Diamant-Nass-Bohrkronen R½" – Naturstein					
	O	Ø 18 mm	150 mm	Ring	36C01800	
		Ø 25 mm	150 mm	Ring	36C02500	
		Ø 35 mm	150 mm	Ring	36C03500	
		Ø 51 mm	150 mm	Ring	36C05100	
	Bohrkronenverlängerung R½" für Bohrkronen ab Ø 31 mm					
		Ø 30 mm	200 mm	35462000		
		Ø 30 mm	300 mm	35463000		
		Ø 30 mm	500 mm	35465000		
Bohrkronenverlängerung 1¼" für Bohrkronen ab Ø 51 mm						
		Ø 47 mm	200 mm	35452000		
		Ø 47 mm	300 mm	35453000		
		Ø 47 mm	400 mm	35454000		
		Ø 47 mm	500 mm	35455000		



Diamant-Kernbohrereinheiten ZUBEHÖR

H I J

**Bohrkronen und
Bohrkronenverlängerungen**
siehe Seite 53



z.B. 1¼", Ø 47 mm x 500 mm



Schärfstein
200 x 100 x 50 mm

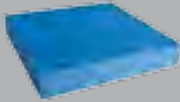

Schärfplatte
320 x 320 x 55 mm

Kupferring 1¼"
zum leichten Lösen der Bohrkronen
1 Stück

Leichtlösering 1¼"
für Bohrkronen
1 Stück

Staubabsaugung
1¼" i-1¼" a



Wasserdruckbehälter
5 l Kunststoff
inkl. 4,0 m Schlauch
mit Gardena-Anschluss



10 l Metall
inkl. 3,5 m Schlauch
mit Gardena-Anschluss



Schnellspannsäule
1,7-3 m Hub



Radachse
für BST 182 V/S, BST 250



Schnellspannschraube
mit Flügelmutter,
Unterlegscheibe
1 Einschlagdübel M 12, Ø 16 mm

Befestigungsset Beton/Gestein
Schnellspannschraube,
Flügelmutter, Unterlegscheibe,
10 Einschlagdübel M12, Ø 16 mm,
1 Dübelsetzwerkzeug

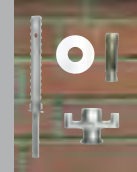

Befestigungsset Mauerwerk
mit Mauerwerksdübel M 12, Ø 20 mm,
Schnellspannschraube mit
Mutter und Unterlegscheibe,
Flügelmutter, Unterlegscheibe



Wassersammelring

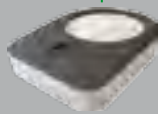

Wassersammelring
WR 32-152



Gummidichtung
für Wassersammelring



Industriestaubsauger



Vakuumpatte
für KBS 250



Vakuumpatte
für BST 250, 300, PLB 450



Vakuumsset
für BST 182 V/S, BST 352 V



Vakuumschlauch
Länge 3 m



Vakuumpumpe VP 03
Förderleistung: 25 l/min,
max. Bohr-Ø: 150 mm,
max. Vakuum: 850 mbar



Vakuumpumpe VP 04
Förderleistung: 100 l/min,
max. Vakuum: 900 mbar



Bohrständer und Diamant-Kernbohrereinheiten ZUBEHÖR

		BST 50 V	BST 90	KBS 250	BST 182 V/S	BST 250	BST 352 V	PLB 450	PLB 450 G	DBE 162	PLE 182	DB 200	DBE 182	DBE 250	DBE 352	PLE 450
Kernbohrmotor ETN 162/3	03E31000				x					x						
Kernbohrmotor PLD 182.1 NT	0343X000				x						x					
Kernbohrmotor EBM 182/3	03E33000				x								x			
Kernbohrmotor EBM 250/2 RP	0352H000					x	(x)	(x)	(x)					x		
Kernbohrmotor EBM 352/3	03641000					(x)	x	(x)	(x)						x	
Kernbohrmotor PLD 450.1 B	0373C000					(x)	(x)	x	x							x
Kupferring 1¼"	35450000				x	x	x	x	x	x	x	x	x	x	x	x
Leichtlösering 1¼"	35652000				x	x	x	x	x	x	x	x	x	x	x	x
Staubabsaugung 1¼" i-1¼" a	35231000				x	x					x	x	x	x		
Befestigungsset Beton/Gestein	35720000		x	x	x	x	x	x	x	x	x	x	x	x	x	x
Einschlagdübel für Beton/Gestein	35722000		x	x	x	x	x	x	x	x	x	x	x	x	x	x
Schnellspannschraube	35721000		x	x	x	x	x	x	x	x	x	x	x	x	x	x
Befestigungsset Mauerwerk	35724000		x	x	x	x	x	x	x	x	x	x	x	x	x	x
Mauerwerksdübel	35725000		x	x	x	x	x	x	x	x	x	x	x	x	x	x
Schnellspannsäule	35730000		x	x	x	x	x	x	x	x	x	x	x	x	x	x
Radachse	3582B000				x					x	x		x			
Radachse	3582C000					x								x		
Wasserdruckbehälter 5 l	35811000	x	x	x	x	x	x	x	x	x	x	x	x	x	x	x
Wasserdruckbehälter 10 l	35812000	x	x	x	x	x	x	x	x	x	x	x	x	x	x	x
Wassersammelring WR 32-152	35874000	Ø 32, 52, 82, 102, 122, 152 mm (auch im Handbetrieb verwendbar)														
Wassersammelring WR 160	35875000											x				
Wassersammelring WR 202	3587C000				x					x	x		x			
Wassersammelring WR 300	35879000					x								x		
Wassersammelring WR 352	35873000						x								x	
Wassersammelring WR 350 PL	3587Y000							x ¹								x
Wassersammelring WR 350.1 PL	3587L000							x ²	x							x
Gummidichtung ED 152	3586A000											x				
Gummidichtung ED 202	3586K000				x					x	x		x			
Gummidichtung ED 300	35868000					x								x		
Gummidichtung ED 352	3586L000						x	x	x						x	x
Industriestaubsauger DSS 25 A	09915000		x	x	x	x	x	x	x	x	x	x	x	x	x	x
Industriestaubsauger DSS 50 A	09916000		x	x	x	x	x	x	x	x	x	x	x	x	x	x
Vakuumplatte	35851000			x								x				
Vakuumset	35854000		x													
Vakuumset	3585F000				x					x	x		x			
Vakuumset	3585G000						x								x	
Vakuumschlauch	35855000		x	x	x	x	x	x	x	x	x	x	x	x	x	x
Vakuumpumpe VP 03	09201000		x	x	x					x	x	x	x			
Vakuumpumpe VP 04	09204000		x	x	x	x	x	x	x	x	x	x	x	x	x	x
Schärfstein	35910000	x	x	x	x	x	x	x	x	x	x	x	x	x	x	x
Schärfplatte	35913000	x	x	x	x	x	x	x	x	x	x	x	x	x	x	x
Reduzierring Ø 60 - Ø 53 mm	35820000			x												
Reduzierring Ø 60 - Ø 43 mm	35821000			x												
Aufnahmeadapter Universalkupp- lung/Halsspannung Ø 60 mm	35829000				x	x	x				x					

Fliesen-Bohrgerät EFB 152 PX



Ø 120



Mit geringem Kraftaufwand präzise bohren

ANWENDUNG:

- Nassbohren von Fliesen und Platten aus keramischem Material, Glas und Naturstein
- Herstellen von Öffnungen für Armatur- und Toilettenbeckenanschlüssen, Einbaustrahler, Schalter usw.
- Fliesenleger, Natursteinbetriebe

MERKMALE:

- Elektronik – Sanftanlauf, Temperatur- und Überlastabschaltung, Drehzahlregelung und -konstanthaltung
- Integrierte Pumpe
- Bohrungen ohne Wanne direkt in Fußböden oder große Platten möglich
- Wanne mit Wasserablauf, Maschine herausnehmbar – leicht zu reinigen, stabile Konstruktion, einfacher Transport
- Gestell verzinkt – korrosionsgeschützt
- Niederhalter mit Spritzwasserschutz – werkzeuglos höhenverstellbar für unterschiedliche Materialstärken

TECHNISCHE DATEN

EFB 152 PX

Leistungsaufnahme	1.150 W
Nennspannung	230 V ~
Nenn Drehzahl	250-1.000 min ⁻¹
Bohrbereich	6-120 mm
Abstand Säule / Bohrkronenmitte	320 mm
Werkzeugaufnahme	G½" innen
Gewicht	19,0 kg

Bestellnummer 0662B000

Lieferumfang im Karton inkl. Montagewerkzeug, ohne Bohrkronen ohne Schnellwechseladapter



Z Fliesen-Bohrgerät ZUBEHÖR

	1	Adapterring zum Fixieren von kleinen Fliesen ab 10 cm	38003000
	2	Diamant-Nass-Bohrkronen R½" siehe Seite 53 max. Bohrtiefe 40 mm für Fliesen, Feinsteinzeug, Naturstein	
	3	Klappgestell mit Platte B 400 x L 600 x H 850 mm	37473000
	4	Schärfstein 200 x 100 x 50 mm	35910000
	5	Schnellwechseladapter	38004000
	6	Schnellwechsellaufsatz	38006000
	7	Wassersammelring WR 130	38007000



MISCHEN



Modell		Katalog- seite	Rührkorb- durchmesser	Werkzeug- aufnahme	Leistungs- aufnahme	Nenn- drehzahl
EHR 14.1 SK 07753000		60	120 mm	M 14 innen	960 W	0-390 min ⁻¹
EHR 15.2 SB 077E5000		60	120 mm	M 14 innen	1.050 W	0-450 min ⁻¹
EHR 18.1 S 077E1000		61	120 mm	M 14 innen	1.100 W	0-450 min ⁻¹
EHR 20.1 R 07742000		61	140 mm	M 14 innen	1.300 W	250-580 min ⁻¹
EHR 20/2.6 S 077E2000		62	140 mm	M 14 innen	1.300 W	0-250/ 0-450 min ⁻¹
EHR 23/2.5 S 077E3000		62	180 mm	M 14 innen	1.800 W	0-250/ 0-580 min ⁻¹
EHM 162 S Set 07779000		63	180 mm	M 14 innen	2.000 W	0-430 min ⁻¹
EZR 23 R R/L 0774P000		63	230 mm	Spezial	1.800 W	200-530 min ⁻¹
EHR 750 B 07B11000		64	140 mm	M 14 innen	750 W	450 min ⁻¹
TwinMix 1800 T 07623000		68	–	M 14/Spezial	1.800 W	250/450 min ⁻¹ 20/36 min ⁻¹
FloorMix 2300 07625000		70	–	M 16	2.300 W	70/130/160/ 280 min ⁻¹
Automix 1801 07614000		72	–	M 20 innen	1.500 W	50 min ⁻¹
Automix 90 07617000		72	–	M 20 innen	1.500 W	50 min ⁻¹

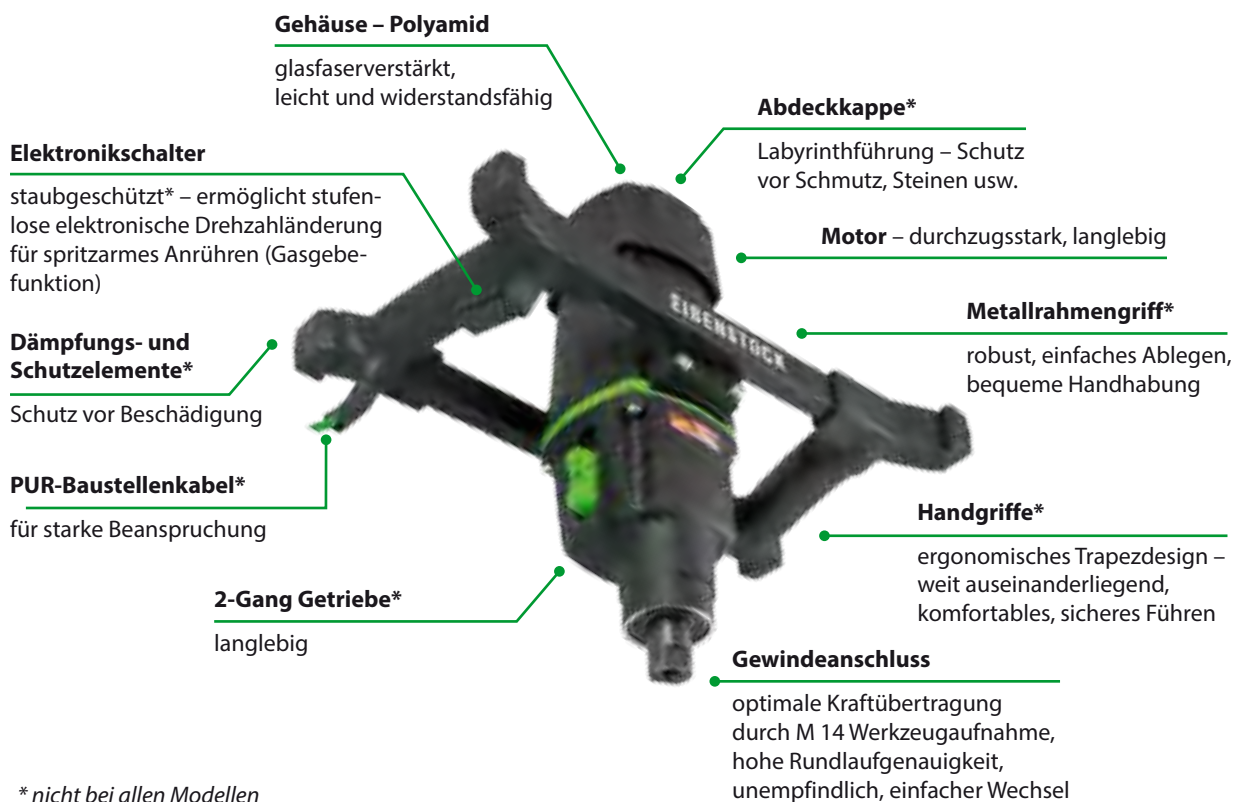

MERKMALE DER RÜHRWERKE

Ob Maler, Stuckateur, Putzer oder Maurer – EIBENSTOCK hat für jeden die richtige Maschine, vom handlich kleinen Rührwerk bis hin zur mobilen Mischstation. Überzeugen Sie sich selbst vom robusten Aufbau, der leichten Handhabung sowie von der Zuverlässigkeit und Langlebigkeit unserer Rührwerke.

Für alle EIBENSTOCK-Rührwerke bieten wir als Zubehör unseren Schnellwechseladapter für einen werkzeuglosen Wechsel aller Rührquirle mit M 14 Außengewinde an (nicht für Zwangsrührwerk).

» Rührwerk EHR 14.1 SK Set



max. 120 » 1 »

Das Leichte bis 30 kg

ANWENDUNG:

- Mischen von Baustoffen mit niedriger Viskosität, z.B. Farbe, Leim, Spachtel- und Ausgleichsmassen, Fliesenkleber
- Trockenbau, Fliesenleger, Maler und Stuckateure

MERKMALE:

- Elektronikschalter – stufenlose Drehzahländerung für spritzarmes Anrühren
- M 14-Direktaufnahme – große Kraftübertragung, hohe Rundlaufgenauigkeit
- Groß dimensionierte Handgriffe – ermüdungsarmes Arbeiten
- Kreuzgriff-Haltung – bequemes Rühren

» Rührwerk EHR 15.2 SB Set



max. 120 » 1 »

Das Handliche bis 40 kg

ANWENDUNG:

- Mischen von Baustoffen mit niedriger und mittlerer Viskosität, z.B. Farbe, Leim, Spachtel- und Ausgleichsmassen, Fliesenkleber, Fertigmörtel
- Trockenbau, Fliesenleger, Maler und Stuckateure

MERKMALE:

- Elektronikschalter – stufenlose Drehzahländerung für spritzarmes Anrühren
- M 14-Direktaufnahme – große Kraftübertragung, hohe Rundlaufgenauigkeit
- Platzspar-Metallbügel – handlich, einfaches Ablegen, bequemer Transport
- Softhandgriff – schwingungsdämpfend, rutschfest

TECHNISCHE DATEN

EHR 14.1 SK SET

Leistungsaufnahme	960 W
Nennspannung	230 V ~
Nenndrehzahl	0-390 min ⁻¹
Leerlaufdrehzahl	0-590 min ⁻¹
max. Rührkorbdurchmesser	120 mm
Werkzeugaufnahme	M 14 innen
Gewicht	2,9 kg

Bestellnummer 07753000

Lieferumfang im Karton
inkl. Rührquirl WG 120

TECHNISCHE DATEN

EHR 15.2 SB SET

Leistungsaufnahme	1.050 W
Nennspannung	230 V ~
Nenndrehzahl	0-450 min ⁻¹
Leerlaufdrehzahl	0-800 min ⁻¹
max. Rührkorbdurchmesser	120 mm
Werkzeugaufnahme	M 14 innen
Gewicht	3,1 kg

Bestellnummer 077E5000

Lieferumfang im Karton
inkl. Rührquirl WG 120



Rührwerk **EHR 18.1 S Set**



max. **120**
1

Das Universelle bis 40 kg

ANWENDUNG:

- Mischen von Baustoffen mit niedriger und mittlerer Viskosität, z.B. Farbe, Leim, Spachtel- und Ausgleichsmassen, Fliesenkleber, Fertigmörtel
- Trockenbau, Fliesenleger, Maler und Stuckateure, Hochbau

MERKMALE:

- Staubgeschützter Elektronikschalter – stufenlose Drehzahländerung für spritzarmes Anrühren
- M 14-Direktaufnahme – große Kraftübertragung, hohe Rundlaufgenauigkeit
- Abdeckkappe mit Labyrinthführung
- Dämpfungs- und Schutzelemente

Rührwerk **EHR 20.1 R Set**



max. **140**
1

Das perfekt Einstellbare bis 50 kg

ANWENDUNG:

- Mischen von Baustoffen mit mittlerer und hoher Viskosität, z.B. Spachtel- und Ausgleichsmassen, Fliesenkleber, Fertigmörtel, Fertigtputz
- Trockenbau, Fliesenleger, Stuckateure, Hochbau, Galabau

MERKMALE:

- Staubgeschützter Schalter
- Sanftanlauf für spritzarmes Anrühren
- Temperaturüberwachung
- Stufenlose Drehzahlvorwahl und -konstanthaltung – optimale Einstellung auf das zu mischende Material
- M 14-Direktaufnahme – große Kraftübertragung, hohe Rundlaufgenauigkeit
- Abdeckkappe mit Labyrinthführung
- Dämpfungs- und Schutzelemente

TECHNISCHE DATEN	EHR 18.1 S SET
Leistungsaufnahme	1.100 W
Nennspannung	230 V ~
Nenndrehzahl	0-450 min ⁻¹
Leerlaufdrehzahl	0-800 min ⁻¹
max. Rührkorbdurchmesser	120 mm
Werkzeugaufnahme	M 14 innen
Gewicht	4,1 kg
Bestellnummer	077E1000
Lieferumfang	im Karton inkl. Rührquiril WG 120

TECHNISCHE DATEN	EHR 20.1 R SET
Leistungsaufnahme	1.300 W
Nennspannung	230 V ~
Nenndrehzahl	250-580 min ⁻¹
max. Rührkorbdurchmesser	140 mm
Werkzeugaufnahme	M 14 innen
Gewicht	4,9 kg
Bestellnummer	07742000
Lieferumfang	im Karton inkl. Rührquiril MG 140



» Rührwerk EHR 20/2.6 S Set



max. 140 » 2 »

Das Vielseitige bis 50 kg

ANWENDUNG:

- Mischen von Baustoffen mit mittlerer und hoher Viskosität, z.B. Spachtel- und Ausgleichsmassen, Fliesenkleber, Fertigmörtel, Fertigputz, Estrich
- Trockenbau, Fliesenleger, Stuckateure, Hochbau, Galabau

MERKMALE:

- Staubgeschützter Elektronikschalter – stufenlose Drehzahländerung für spritzarmes Anrühren
- 2-Gang Getriebe – für jede Anwendung die passende Drehzahl
- M 14-Direktaufnahme – große Kraftübertragung, hohe Rundlaufgenauigkeit
- Abdeckkappe mit Labyrinthführung
- Dämpfungs- und Schutzelemente

» Rührwerk EHR 23/2.5 S Set



max. 180 » 2 »

Das Kraftvolle bis 80 kg

ANWENDUNG:

- Mischen von Baustoffen mit hoher Viskosität, z.B. Spachtel- und Ausgleichsmassen, Fliesenkleber, Fertigmörtel, Fertigputz, Estrich, Epoxydharze, Dichtungsmassen, Granulate
- Trockenbau, Fliesenleger, Stuckateure, Hoch- und Tiefbau, Galabau

MERKMALE:

- Staubgeschützter Elektronikschalter – stufenlose Drehzahländerung für spritzarmes Anrühren
- 2-Gang Getriebe – für jede Anwendung die passende Drehzahl
- M 14-Direktaufnahme – große Kraftübertragung, hohe Rundlaufgenauigkeit
- Abdeckkappe mit Labyrinthführung
- Dämpfungs- und Schutzelemente

TECHNISCHE DATEN

EHR 20/2.6 S SET

Leistungsaufnahme	1.300 W
Nennspannung	230 V ~
Nenn Drehzahl	0-250/0-450 min ⁻¹
Leerlaufdrehzahl	0-400/0-730 min ⁻¹
max. Rührkorbdurchmesser	140 mm
Werkzeugaufnahme	M 14 innen
Gewicht	5,1 kg

Bestellnummer 077E2000

Lieferumfang im Karton
inkl. Rührquirl MG 140



TECHNISCHE DATEN

EHR 23/2.5 S SET

Leistungsaufnahme	1.800 W
Nennspannung	230 V ~
Nenn Drehzahl	0-250/0-580 min ⁻¹
Leerlaufdrehzahl	0-440/0-970 min ⁻¹
max. Rührkorbdurchmesser	180 mm
Werkzeugaufnahme	M 14 innen
Gewicht	6,9 kg

Bestellnummer 077E3000

Lieferumfang im Karton
inkl. Rührquirl MG 160



Rührwerk **EHM 162 S Set**

Zwangsrührwerk **EZR 23 R R/L Set**



**Leistungsstark
mit neuem Getriebe**

Das Robuste bis 80 kg

ANWENDUNG:

- Mischen von Baustoffen mit hoher Viskosität, z. B. Spachtel- und Ausgleichsmassen, Fliesenkleber, Fertigmörtel, Fertigputz, Estrich, Epoxydharze, Dichtungsmassen, Granulate
- Trockenbau, Fliesenleger, Stuckateure, Hoch- und Tiefbau, Galabau

MERKMALE:

- Durchzugstarker Motor
- Seitenhandgriff (beidseitig verwendbar – sicheres Handling bei hochviskosem Material)
- Elektronikschalter – stufenlose Drehzahländerung für spritzarmes Anrühren
- Platzspar-Metallbügel mit Softhandgriff, handlich, schwingungsdämpfend, rutschfest – einfaches Ablegen, bequemer Transport

Gründliche Durchmischung zäher, schwerer Materialien bis 80 kg

ANWENDUNG:

- Mischen im Rechtslauf von höchstviskosen und steifen Materialien, z. B. Fliesenkleber, Fertigmörtel, -putz, Estrich, Epoxydharze, Dichtungsmassen, Granulate, Mehrkomponentenmaterialien, Beschichtungen
- Mischen im Linkslauf von Materialien mit niedriger und mittlerer Viskosität, z. B. Farbe, Leim, Spachtel- und Ausgleichsmassen
- Trockenbau, Fliesenleger, Maler, Stuckateure, Hoch- und Tiefbau, Galabau, Fußbodensanierer

MERKMALE:

- Rechts-/Linkslauf – zwei Mischwirkungen durch einfaches Umschalten
- Zwei gegenläufige Rührquirle – kein Rückdrehmoment, leichte Handhabung, Kraft- und Zeitersparnis
- Staubgeschützter Schalter
- Sanftanlauf für spritzarmes Anrühren

TECHNISCHE DATEN	EHM 162 S Set
Leistungsaufnahme	2.000 W
Nennspannung	230 V ~
Nenn Drehzahl	0-430 min ⁻¹
max. Rührkorb-Ø	180 mm
Werkzeugaufnahme	M 14 innen
Gewicht	6,0 kg
Bestellnummer	07779000
Lieferumfang	im Karton inkl. Rührquirle MG 160

TECHNISCHE DATEN	EZR 23 R R/L SET
Leistungsaufnahme	1.800 W
Nennspannung	230 V ~
Nenn Drehzahl	200-530 min ⁻¹
Gesamtdurchmesser Rührer	230 mm
Werkzeugaufnahme	Spezial
Gewicht	7,1 kg
Bestellnummer	0774P000
Lieferumfang	im Karton inkl. Rührquirle Z 230



KRAFTVOLL & DURCHZUGSSTARK
als Alternative zum Akku



inkl. Verlängerung 150 mm



80 kg

TECHNISCHE DATEN

EHR 750 B

Motor/Hubraum	4-Takt-Benzinmotor/31 cm ³
max. Motorleistung	0,75 kW/1,0 PS
Nenn Drehzahl	0-450 min ⁻¹
max. Rührkorbdurchmesser	140 mm
Werkzeugaufnahme	M 14 innen
Gewicht	8,9 kg
Bestellnummer	07B11000
Lieferumfang	im Karton inkl. Rührquirl MG 140 und Verlängerung 150 mm

Benzinrührwerk EHR 750 B

Die kabellose Freiheit beim Mischen im Außenbereich bis 80 kg

ANWENDUNG:

- Netz- und stromunabhängiges Mischen von Baustoffen mit mittlerer und hoher Viskosität, z. B. Kleber, Fertigmörtel, Fertigputz, Estrich
- Erspart den Einsatz von Generatoren an Orten ohne Stromnetz
- Wesentlich kraftvoller als Akkugeräte bei längerer Mischdauer/Mischzeit
- Galabau, Straßenbau, Eisenbahn, kommunale Betriebe, Hoch- und Tiefbau allgemein

MERKMALE:

- 4-Takt-Verbrennungsmotor
- Schnellstartsystem, elektronische Zündung
- Laufruhiger, umweltfreundlicher sowie geringerer Schadstoffausstoß und Kraftstoffverbrauch im Vergleich zu 2-Takt-Motoren

Vergleich der kabellosen Alternativen Benzin vs. Akku

Anschaffungskosten

Rührwerk, Benzin

Rührwerk, 2 Akkus, Ladegerät

max. Mischgutmenge

bis ca. 80 kg

bis ca. 30 kg

Mischzeit

ca. 60 min Mischzeit/0,75l Benzin

ca. 10 min Mischzeit/Akku

**WO DER AKKU VERSAGT
& KRAFT GEFORDERT IST:**
Stromunabhängiges Mischen
auch für große Mengen zäher
Materialien





MISCHEN



DIE MERKMALE DER RÜHRWERKE DER NEUEN GENERATION



Dämpfungs- und Schutzelemente aus Polyurethan – Schutz der Maschine und des Untergrundes im Falle eines unbeabsichtigten Sturzes



Staubgeschützter Elektronikschalter, PUR-Baustellenkabel und Kabelauführung in geschützter Zone



Breite, ergonomische Rahmengriffe in Trapezform und ausgewogener Schwerpunkt – leichtes, ausbalanciertes Führen der Maschine, größere Hebelwirkung



Anpassung an die Anwendergröße und werkzeugloser Rührquirlwechsel – Verlängerung und Schnellwechseladapter bieten ein optimales System, das Rührwerk an die individuelle Anwendergröße anzupassen und ermöglichen einen schnellen, werkzeuglosen Wechsel der Rührquirl.

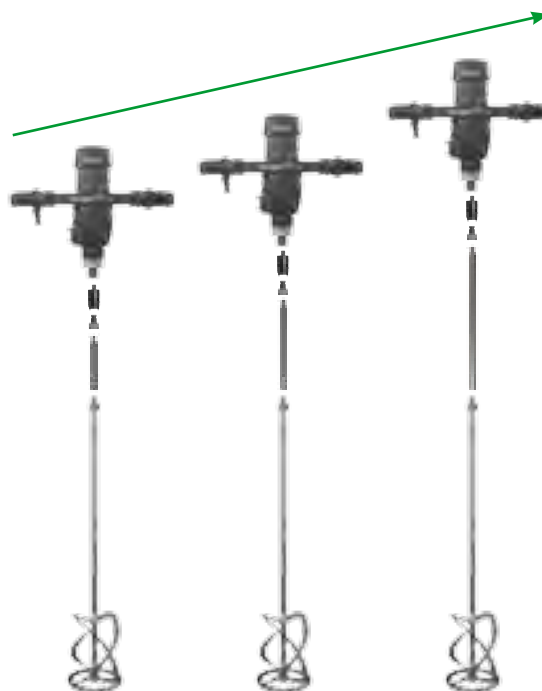



- **Werkzeugloses Trennen***
in drei Komponenten,
platzsparende Aufbewahrung/
Transport

Universalmotor

durchzugsstark, robust,
hohes Drehmoment

Schutzgitter*

Auflage für
problemloses Einfüllen

Sicherheitsschalter

Abschalten bei Öffnen des
Schutzgitters – Schutz des
Bedieners

Zugstange

Integriertes Transportgestell
mit Zugstange – mobiler Einsatz
des Mischkübels

Transporträder

für mobilen Einsatz



* nicht bei allen Modellen

MERKMALE DER MISCHSTATIONEN

Unsere mobilen Mischstationen bestechen durch ihre kompakte Bauweise und ihr geringes Gewicht bei hoher Durchzugskraft.

Der Antriebsmotor kann schnell und einfach demontiert werden. Dadurch lassen sich die Einheiten platzsparend transportieren.

Patentiertes System
Innovative Antriebslösung:
ein Motor – zwei gegenläufig
arbeitende Mischwerkzeuge



Timer zur Einstellung der
geforderten Mischzeit
(Zubehör)

50 kg



TECHNISCHE DATEN

TWINMIX 1800 T

Leistungsaufnahme	1.800 W
Nennspannung	230 V ~
Nenndrehzahl Rührquirl	250/450 min ⁻¹
Nenndrehzahl Rührpaddel	20/36 min ⁻¹
Behältergröße	65 l
Werkzeugaufnahme	M 14/Spezial
Gewicht	70,0 kg
Bestellnummer	07623000
Lieferumfang	auf Palette inkl. Rührquirl, Rührpaddel, Mischkübel 65 l und Transportwagen

Mischstation TwinMix 1800 T

Die mobile Station für gründliche Durchmischung

ANWENDUNG:

- Homogenes und klumpenfreies Mischen von zahlreichen Baustoffen mit unterschiedlicher Viskosität
- Besonders geeignet zum Anmischen zäher mehrkomponentiger Materialien sowie selbstverlaufender Bodenausgleichsmassen, Putz, Dünnbettmörtel, Spachtelmassen
- Hoch- und Tiefbau, Galabau, Fußbodensanierer, Fliesenleger

MERKMALE:

- Rührpaddel mit Abstreifer und schnell laufender Innenquirl – perfekte Ergebnisse, verhindern Materialablagerungen am Kübelrand
- Zwei elektronische Drehzahlstufen – Anmischfunktion mit reduzierter Drehzahl
- Robuster Universalmotor – sehr hohe Durchzugskraft
- Elektronik – Sanftanlauf, Drehzahlkonstanthaltung, Temperatur- und Überlastabschaltung
- Schalter mit Staubschutz und Wiederanlaufschutz
- Sicherheitsschalter – Abschalten bei Öffnen der Haube, Schutz des Bedieners
- Transportgestell mit Handgriffen und großen Rädern – mobiler Einsatz der Station auf Baustellen, auch auf unwegsamem Gelände
- Anschluss für Staubabsaugung Ø 35 mm sowie Einfülltrichter mit Bürsten – staubarmes Einfüllen und Anmischen der Baustoffe
- Kippwagen (Zubehör) speziell entwickelt zum sauberen und gezielten Ausgießen von selbstverlaufenden Nivellier- und Spachtelmassen
- Transportwagen (Lieferumfang) getrennt von Station einsetzbar – flexibel und mobil am Einsatzort

ZUBEHÖR



- Transportwagen mit 2 großen Rädern
Bestellnummer: 09Z11000
- Kippwagen mit 4 Rädern (2 lenkbar)
Bestellnummer: 09Z12000
- Timer für TwinMix 1800 T
Bestellnummer: 32352000
- Mischkübel 65 l
Bestellnummer: 32341000



Schnelles, unterbrechungsfreies Arbeiten bei Einsatz mehrerer Mischwagen, z.B. für Ausgleichsspachtel

- ↳ spart Zeit und Kosten
- ↳ reduziert die Gefahr, dass Material bei Nass-in-Nass-Verfahren zu schnell abbindet

etwa 50 %
Zeitersparnis

10:15



Mischung 1



Mischung 2

10:20



Mischung 2



Mischung 3

VIELSEITIGE ANWENDUNGSMÖGLICHKEITEN – BESTE MISCHERGEBNISSE



Mauermörtel



Dünnbettmörtel



Putz



Fließestrich



Fliesenkleber



Zweikomponenten-Materialien

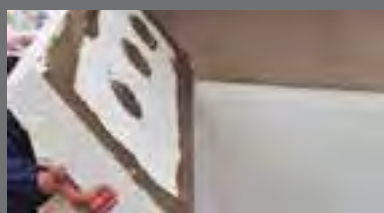

Dämmplattenkleber



Estrich



Spachtelmasse

Gesundheitsschonend Mischen (staubarme Baustelle, insbesondere im Innenbereich)

- ↳ Gesundheitsgefährdende Stäube (z.B. Quarzstaub) müssen von einem Entstauber mit Staubklasse M-Zulassung abgesaugt werden! Wir empfehlen für unsere Elektrowerkzeuge einen M-Sauger aus der EIBENSTOCK DSS-Reihe.

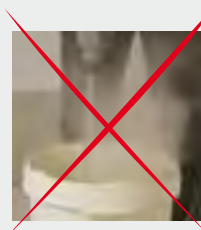
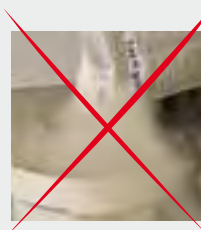

**Robuster, leistungsstarker
2.300 W Motor – sehr hohe
Durchzugskraft**



**Vier Drehzahleinstellungen durch
2-Gang-Getriebe UND
zwei elektronische Drehzahlstufen –
optimale Mischergebnisse**

150 kg



TECHNISCHE DATEN

FLOORMIX 2300

Leistungsaufnahme	2.300 W
Nennspannung	230 V ~
Nennndrehzahl	70/130/160/280 min ⁻¹
Behältergröße	110 l
Werkzeugaufnahme	M 16
Gewicht	48,0 kg

Bestellnummer 07625000

Lieferumfang auf Palette inkl. Spezialrühr-
quirl und Mischkübel 110 l

Mischstation FloorMix 2300

Die mobile Station mit großem Mischvolumen bis 150 kg für hohe Flächenleistung

ANWENDUNG:

- Homogenes und klumpenfreies Mischen von Fließestrich, Nivellierspachtel, faserverstärkten Spachtelmassen, farbigen Beschichtungen, Flüssigkunststoffen
- Optimal geeignet für dünnflüssige Bodenausgleichsmassen
- Fußbodensanierer, Fliesenleger

MERKMALE:

- Spezialrührquirl verhindert Klumpenbildung und Materialablagerungen an Boden und Rand
- Elektronik – Sanftanlauf, Drehzahlkonstanthaltung, Temperatur- und Überlastabschaltung
- Ein-/Ausschalter mit Staubschutz und Wiederanlaufschutz
- Anmischfunktion mit reduzierter Drehzahl und optimale Anpassung der Geschwindigkeit auf das Mischgut
- Antriebseinheit mit Quirl werkzeuglos und schnell von Kübelwagen trennbar – einfache Reinigung
- Ausgewogener Schwerpunkt – einfaches Kippen und präzises Dosieren
- Kompakte Abmessungen – leichtes Manövrieren und Ausgießen
- Ausgießvorrichtung – optimaler Verlauf des Materials
- Transportgestell mit Handgriffen und großen Rädern – mobiler Einsatz der Station auf Baustellen
- 4 Lenkrollen – in alle Richtungen zu bewegen, höchste Mobilität, Ausgießen und Fahren in einem Zug
- Robuster, dickwandiger Kübel
- Anschluss für Staubabsaugung Ø 35 mm – staubarmes Einfüllen und Anmischen der Baustoffe

ZUBEHÖR



Mischkübel 110 l
Bestellnummer: 32343000



Perfekte Ergebnisse:



Effektives Arbeiten insbesondere im Nass-in-Nass-Verfahren:

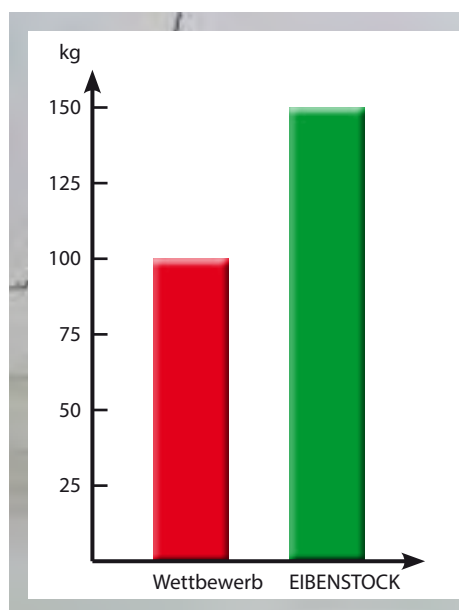

Einfache Reinigung:



Gesundheitsschonend Mischen (staubarme Baustelle, insbesondere im Innenbereich)

- ↳ Gesundheitsgefährdende Stäube (z.B. Quarzstaub) müssen von einem Entstauber mit Staubklasse M-Zulassung abgesaugt werden! Wir empfehlen für unsere Elektrowerkzeuge einen M-Sauger aus der EIBENSTOCK DSS-Reihe.

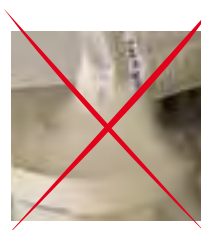

MISCHEN

Mischstation Automix 1801



50 kg

Mischstation Automix 90



80 kg

Die mobile Station bis 50 kg

ANWENDUNG:

- Mischen von Baustoffen mit mittlerer und hoher Viskosität, z. B. Spachtel- und Ausgleichsmassen, Fliesenkleber, Fertigmörtel, Fertigputz, Estrich
- Hoch- und Tiefbau, Galabau, Fußbodensanierer

MERKMALE:

- Robuster Universalmotor – sehr hohe Durchzugskraft
- Schalter mit Staubschutz
- Mechanische Sicherheitskupplung
- Integriertes Transportgestell mit Zugstange – mobiler Einsatz der Mischstation
- Werkzeugloses Trennen von Motor und Untergestell
- Geringes Gewicht, kompakte Abmessungen – einfacher Transport und platzsparende Aufbewahrung
- Schutzgitter – einfaches, sicheres Entleeren von Sackware
- Ausklappbarer Maschinenarm – einfacher Behälterwechsel
- Verdrehschutz für Mischkübel – standsicher

Die mobile Station bis 80 kg

ANWENDUNG:

- Mischen von Baustoffen mit mittlerer und hoher Viskosität, z. B. Spachtel- und Ausgleichsmassen, Fliesenkleber, Fertigmörtel, Fertigputz, Estrich
- Hoch- und Tiefbau, Galabau, Fußbodensanierer

MERKMALE:

- Robuster Universalmotor – sehr hohe Durchzugskraft
- Schalter mit Staubschutz
- Mechanische Sicherheitskupplung
- Integriertes Transportgestell mit Zugstange – mobiler Einsatz der Mischstation
- Werkzeugloses Trennen von Motor und Untergestell
- Platzsparende Aufbewahrung
- Sicherheitsschalter – Abschalten bei Öffnen des Schutzgitters, Schutz des Bedieners
- Nachmischfunktion – Speziialschalter für nachträgliches Eintauchen und Nachmischen
- Verdrehschutz für Mischkübel – standsicher

TECHNISCHE DATEN

AUTOMIX 1801

Leistungsaufnahme	1.500 W
Nennspannung	230 V ~
Nenndrehzahl	50 min ⁻¹
Leerlaufdrehzahl	115 min ⁻¹
Behältergröße	65 l
Werkzeugaufnahme	M 20 innen
Gewicht	26,5 kg

Bestellnummer 07614000

Lieferumfang im Karton inkl. Rührpaddel und Mischkübel 65 l

Zubehör Mischkübel 65 l 32341000

TECHNISCHE DATEN

AUTOMIX 90

Leistungsaufnahme	1.500 W
Nennspannung	230 V ~
Nenndrehzahl	50 min ⁻¹
Leerlaufdrehzahl	115 min ⁻¹
Behältergröße	90 l
Werkzeugaufnahme	M 20 innen
Gewicht	35,0 kg

Bestellnummer 07617000

Lieferumfang: Im Karton inkl. Spezialrührquirl und Mischkübel 90 l und Transportwagen

Zubehör Mischkübel 90 l 32342000
Transportwagen 32331000



Lieferung ohne Mischkübel



M 14 Außengewinde

max. Kraftübertragung,
hohe Rundlaufgenauigkeit,
einfacher Wechsel,
unempfindlich

oder Aufnahmeschaft

6-kant Schlüsselweiten
8, 10, 12 bzw. 7 mm rund
für Direktaufnahme in handelsüblichen Bohrfuttern

Produktkarte

mit Anwendungs-
informationen

Rührstab

aus stabilem Rundstahl

glatte Oberfläche

galvanisch verzinkt, abriebfest,
lange Lebensdauer

Wendelung

stabile Schweißverbindungen

Ring*

zum Schutz des Mischkübels



** nicht bei allen Modellen*

MERKMALE DER RÜHRQUIRLE

Für verschiedenste Einsatzbereiche den passenden Rührquirl – EIBENSTOCK bietet für die unterschiedlichsten Anforderungen abgestimmte und auch speziell entwickelte Rührquirlе.

Sie verfügen über eine hohe Rundlaufgenauigkeit und sind besonders langlebig.



EINSATZGEBIETE DER RÜHRQUIRLE

S Scheiben-Rührer, verzinkt

Das Mischwerkzeug für flüssige Medien beim Einsatz in schnelllaufenden Antriebsmaschinen. Schnelle und homogene Durchmischung bei hoher Laufruhe.

R Ronden-Rührer, verzinkt

Der spezielle Rührer für flüssige und zähflüssige Materialien, z.B. Wandfarben für innen und außen, Dispersionsfarben, Lacke, Zinkstaubfarben, Mineralfarben, Silikatfarben, Zementfarben, Bleimennige, Chemikalien, Bitumen, Vergussmassen, Zementschlämme.

W Wendel-Rührer, verzinkt

Das kräftige Rührwerkzeug für klebrige und zähe Materialien, z.B. Fertigputz und -mörtel, Klebemörtel, Ansetzbinder, Gips, Kalk, Zementputz, Estrich, Beton, Fliesenkleber, Spachtelmasse, Pasten, Granulate, quarzgefüllte Epoxydharze

M Mörtel-Rührer, verzinkt

Der extra robuste Rührer für schwere und hochviskose Materialien, z.B. Fertigputz, Fertigmörtel, Kalk, Beton, Zement, Estrich, Spachtelmasse, Dämmputz, quarzgefüllte Epoxydharze.

MGV Mörtel-Rührer, Edelstahl

Der Edelstahl-Rührer mit hoher Standzeit ist besonders für

abrasive Materialien und Futtermittel geeignet. (Bei enthaltenen Säuren u. Laugen auf Eignung prüfen!)

LG Leim-Rührer, verzinkt

Der Rührer speziell für zähflüssige Materialien ist besonders gut geeignet für Epoxydharzkomponenten, Betonbeschichtungen, Klebmaterialien und Spachtelmassen.

RP Rührpaddel, verzinkt

Das Rührpaddel für schwere Materialien ist geeignet für Bitumenanstrich, Lehm, Dickschicht, Emulsionen und Abdichtmaterialien. Der RP 120 ist in Edelstahlausführung.

rechtsgewendelt (Standard):

Rührquirl arbeitet sich in das Material, geringe Luftfeinschlüsse, leichtes Führen, für zähes Rührgut

linksgewendelt (MG xxx L):

Rührquirl wird im Behälter nach oben gedrückt, spritzarmes Durchmischen für Rührgut mit geringer Viskosität





Material	S	R	W	M	MGV	LG	RP
Wandfarben	x	x					
Dispersionsfarben	x	x					
Lacke/Lasuren	x	x					
Zinkstaubfarben		x					
Mineral-, Zementfarben		x					
Silikatfarben	x	x					
Bleimennige	x	x					
Chemikalien	x	x			x		
Bitumen		x				x	x
Vergussmassen		x		(x)		x	
Zementschlämme	x	(x)		(x)		x	
Gips/Kalk			(x)	x			
Klebemörtel			x	x			
Fertigmörtel, Estriche			x	x		(x)	
Leim			x	x		x	
Beton			(x)	x		(x)	
Fliesenkleber			x	x		x	
Spachtelmassen			x	x			
Fertigspachtel							
Granulate/Putz			x	x	x		
Wärmedämmputz			(x)	x			x

(x) bedingt einsetzbar

RÜHRQUIRLE

* linksgewendelt *1 Edelstahl - V2A (1.4301; AISI 304) *2 Schutzring

Rührquirl	Typ	Korbdurchmesser	Länge in mm	Rührgut in kg	Schaftanschluss	
S Scheiben-Rührer	S 55	55	350	5	Ø 7	31501000
	S 80	80	350	15	Ø 7	31502000
	S 100	100	500	40	6- SW 10	31513000
	SG 120	120	590	50	M 14	31524000
	SG 150	150	500	150	M 14	31527000
	SGR 120* ²	120	590	50	M 14	31525000
R Ronden-Rührer * ²	R 70	70	400	10	6- SW 8	31111000
	R 85	85	400	15	6- SW 8	31112000
	R 100	100	600	20	6- SW 10	31113000
	R 120	120	600	25	6- SW 10	31114000
	RG 100	100	600	20	M 14	31123000
	RG 120	120	600	25	M 14	31124000
W Wendel-Rührer	W 70	70	400	5	6- SW 8	31211000
	W 85	85	400	8	6- SW 8	31212000
	W 95* ²	95	500	10	6- SW 8	31218000
	W 100	100	600	15	6- SW 10	31213000
	W 120* ²	120	600	20	6- SW 10	31214000
	WG 100* ²	100	600	15	M 14	31223000
	WG 120* ²	120	600	20	M 14	31224000
	WG 135* ²	135	600	50	M 14	31225000
	WG 160* ²	160	600	80	M 14	31227000
	WGV 120* ¹ * ²	120	600	25	M 14	31414000
M Mörtel-Rührer * ²	M 120	120	600	25	6- SW 12	31314000
	MG 120	120	600	25	M 14	31324000
	MG 140	140	600	50	M 14	31326000
	MG 160	160	600	80	M 14	31327000
	MG 180	180	600	80	M 14	31328000
	MG 200	200	600	100	M 14	31329000
	MG 120 L*	120	600	25	M 14	31334000
	MG 140 L*	140	600	50	M 14	31336000
	MG 160 L*	160	600	80	M 14	31337000
MGV Mörtel-Rührer * ¹ * ²	MGV 120	120	600	25	M 14	31424000
	MGV 140	140	600	50	M 14	31426000
	MGV 160	160	600	80	M 14	31427000
LG Leim-Rührer	LG 120	120	600	25	M 14	31024000
RP Rührpaddel	RP 120* ¹	120	450	25	Ø 10	31434000
	RPG 160	160	600	50	M 14	31437000
	1) Rührpaddel für Automix 1801					31440000
	2) Spezialrührquirl für Automix 1801					31442000
	3) Spezialrührquirl für Automix 90					31460000
	4) Rührpaddel für TwinMix 1800/TwinMix 1800 T					31451000
	5) Abstreifer für Rührpaddel für TwinMix 1800/TwinMix 1800 T					32351000
	6) Rührquirl Universal für TwinMix 1800/TwinMix 1800 T					31452000
	7) Spezialrührquirl für FloorMix 2300					31640000
für Zwangsrührwerke (je 1 Paar)						
	8) Z 200	200	600	40	Special	31620000
	9) Z 220	220	600	60	Special	31610000
	10) Z 230	230	600	80	Special	31630000

Z Mischen ZUBEHÖR

M 14 SCHNELLWECHSELADAPTER

Für alle Rührwerke mit M 14 Innengewinde und alle Rührquirle mit M 14 Außengewinde

	1	Schnellwechseladapter M 14 (mit Einsatz)	32143000
	2	Einsatz für Schnellwechseladapter M 14 (für Rührquirle M 14 außen)	32144000
	3	Schnellwechseladapter-Set M 14 mit zwei Einsätzen	32145000



MERKMALE SCHNELLWECHSELADAPTER:

- Rührquirelwechsel ohne Werkzeug durch Schnellwechseladapter mit Stecksystem
- Schneller Wechsel der Mischwerkzeuge für verschiedene Materialien
- Platzsparender Transport und einfaches Reinigen der Mischwerkzeuge
- Nachrüstbar bei allen Rührwerken mit M 14 (innen) Aufnahme
- Handhabung – Kupplung des Schnellwechseladapters und Einsatz auf Rührwerk bzw. Rührquirl schrauben, zum Lösen und Befestigen des Rührquirls die Hülse der Kupplung zurückziehen



EIMERKRALLE – PRAKTISCHER HALTER FÜR RÜHRQUIRLE, PINSEL, KELLEN UND SPACHTELN

Bei der Verarbeitung von Farbe, Mörtel und Kleber besteht die Gefahr der Verunreinigung des Arbeitsplatzes. Hierbei bietet die EIMERKRALLE eine clevere Lösung. Sie wird durch einfaches Aufstecken auf den Eimerrand montiert. Durch ihre spezielle Form passt die EIMERKRALLE auf nahezu jeden Eimer. Jetzt können benetzte Rührquirle, Pinsel, Kellen und Spachteln am Eimerrand befestigt werden und problemlos abtropfen. Zusätzlich kann die Kralle als Wandhalter für Ihr Werkzeug verwendet werden.



32350000













ADAPTER/VERLÄNGERUNGEN

Zum Anschluss der Rührquirle an Fremdfabrikate sind folgende Adapter lieferbar:

1		6		1	5/8" innen - M 14 innen	z.B. BOSCH, Makita	32123000
2		7		2	1/2" innen - M 14 innen	z.B. Baier	32113000
3		8		3	M 14 außen - 1/2" außen	z.B. Hitachi	32147000
4		9		4	M 14 innen - M 14 innen	z.B. FESTOOL	32153000
5		10		5	M 18 innen - M 14 innen	z.B. FLEX, PFT	32173000
				6	5/8" außen - M 14 innen		32133000
				7	MK 2 - M 14 innen	z.B. schwere Bohrmaschinen	33113000
				8	MK 3 - M 14 innen	z.B. schwere Bohrmaschinen	33123000
				9	M 14 außen - B 18	z.B. Bohrfutter	32142000
				10	SDS-plus - M 14 innen	z.B. Bohrhammer	32134000
11				11	Verlängerung	150 mm x M 14	32230000
						250 mm x M 14	32210000
						400 mm x M 14	32220000

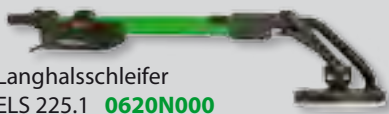
SCHLEIFEN FRÄSEN GLÄTTEN



Modell	Katalogseite	Scheibendurchmesser	Werkzeugaufnahme	Leistungsaufnahme	Nenn Drehzahl (*Leerlaufdrehzahl)
Putz- und Sanierungsfräse EPF 1503 06511000	 80	150 mm	M 14 außen	1.500 W	4.000 min ⁻¹
Betonschleifer EBS 120.1 0630F000	 81	125 mm	Ø 22,2 mm	1.400 W	*9.000 min ⁻¹
Betonschleifer EBS 125.4 O/ EBS 125.4 RO 06324000/ 06325000	 82	125 mm	Ø 22,2 mm	1.500 W	10.000 min ⁻¹ / 6.000- 10.000 min ⁻¹
Betonschleifer EBS 1802/ EBS 1802 SH 0633J000/0633L000	 83	125 mm	Ø 22,2 mm	1.800 W	*10.000 min ⁻¹
Betonschleifer EBS 180 H 0633H000	 84	180 mm	Ø 22,2 mm	2.500 W	*8.500 min ⁻¹
Betonschleifer EBS 180 F 0634H000	 85	180 mm	Ø 22,2 mm	2.500 W	*8.500 min ⁻¹
Betonschleifer EBS 235.1 06347000	 86	235 mm	M 20 außen/ Spezial	2.200 W	*1.380 min ⁻¹
Langhals-Sanierungsschleifer ELS 125 D 06231000	 87	125 mm	Ø 22,2 mm	1.200 W	8.000 min ⁻¹
Oberflächenfräse EOF 100.1 06535000	 90	100 mm	Ø 22,2 mm	1.400 W	10.000 min ⁻¹
Langhalssschleifer ELS 225.1 0620N000	 92	225 mm	Klett	590 W	1.050- 1.600 min ⁻¹
Trockenbauschleifer ETS 225 06203000	 93	225 mm	Klett	700 W	0-1.450 min ⁻¹
Dämmplattenschleifer EWS 400 0620F000	 93	370 mm	Steckverbin- dung/Klett	800 W	0-85 min ⁻¹
NEU Putzbearbeitungsmaschine EPG 400 A 065A1000	 94	370 mm	Steckverbin- dung/Klett	18 V, 5,2 Ah Li-Ionen	80 min ⁻¹
Putzbearbeitungsmaschine EPG 400/EPG 400 WP 06509000/0650L000	 95	370 mm	Steckverbin- dung/Klett	500 W	0-60 min ⁻¹

Gesundheitsgefährdende Stäube (z.B. Quarzstaub) müssen von einem Entstauber mit Staubklasse M-Zulassung abgesaugt werden!
Wir empfehlen für unsere Elektrowerkzeuge einen M-Sauger aus der EIBENSTOCK DSS-Reihe.



Abdeckkappe

schlagzäh, robust

Motoranordnung

senkrecht in staubarmer Zone –
lange Lebensdauer

Drehzahlregelung

Anpassung der Drehzahl
(EBS 125.4 RO)

Schutzhaube

Vorderteil hochklappbar,
randnahes Arbeiten

Bürstenkranz

Schutz vor Staubeentwicklung

Vibrationsdämpfung

Trennung zwischen Motor und Griff
(patentiert) – effiziente Schwingungs-
dämpfung, Schonung der Handge-
lenke, besseres Schleifergebnis

Staubsaugeranschluss

für Staubabsaugung



MERKMALE DER BETONSCHLEIFER

Die Betonschleifer von EIBENSTOCK setzen Maßstäbe in Bezug auf ihre Handlichkeit. Das spezielle Design mit paralleler Griffposition eröffnet dem Bediener zahlreiche Vorteile wie bequemes und ausbalanciertes Führen – auch beim Arbeiten über Kopf.

Die Luft für die Motorkühlung wird außerhalb des Staubbereiches angesaugt, was eine deutliche Erhöhung der Lebensdauer mit sich bringt.



jetzt auch für die Anwendung mit
Diamant-Schleifteller Ø 150 mm



Ø 140

TECHNISCHE DATEN

EPF 1503

Leistungsaufnahme	1.500 W
Nennspannung	230 V ~
Nenn Drehzahl	4.000 min ⁻¹
Fräskopfdurchmesser	140 mm
Scheibendurchmesser	150 mm
Tiefeneinstellung	0,5-4,0 mm
Werkzeugaufnahme	M 14 außen
Gewicht	3,9 kg

Bestellnummer 06511000

Lieferumfang im Koffer inkl. Drehkreuz mit 16 Frässternen abgewinkelt

Den Diamant-Schleifteller finden Sie auf Seite 88.

Für die Umrüstung benötigen Sie: 1x 37416000 Werkzeugsatz, 1x 76301927 Einmaulschlüssel SW 32, 1x 37206000 Mitnahmescheibe, 1x 37207000 Mitnahmemutter.

Putz- und Sanierungsfräse EPF 1503

Die Universelle mit hoher Abtragsleistung

ANWENDUNG:

- Abtragen und Entfernen von Putz, Fliesenkleber, Farbe, Beschichtungen
- Aufrauen und Vorbereiten von Untergründen
- Schleifen von Beton und Schalungsnähten

MERKMALE:

- Elektronik – Sanftanlauf, Drehzahlkonstanthaltung, Drehzahlabsenkung bei Überlast, Temperatur- und Überlastabschaltung
- Führungsring höhenverstellbar – Frästiefenbegrenzung
- Bürstenkranz – hohe Absaugleistung für staubarmes Arbeiten bei Anschluss eines Industriestaubsaugers (Zubehör) am 35 mm Stutzen
- Softbügelgriff – schwingungsdämpfend



Tiefenbegrenzung: Führungsring höhenverstellbar – kein unbeabsichtigtes Eintauchen in das Grundmaterial



Frässtern abgewinkelt
für kalkgebundene Putze



Frässtern spitz
für zementgebundene Putze



Betonschleifer **EBS 120.1**

Der Kompakte

ANWENDUNG:

- Schleifen und Glätten von Unebenheiten
- Entfernen von Schalungsnähten, Schlammhäuten, Altanstrichen und Beschichtungen
- Vorbereiten von Untergründen, z.B. bei der Fliesenerneuerung
- Arbeiten an engen Stellen z.B. unter Heizkörper, Vorsprüngen
- Beton, Estrich, Fliesenkleber, Putz, Farbe, Beschichtungen, Teppichkleber – entsprechend abgestimmte Schleifteller (Zubehör)

MERKMALE:

- Vorderteil der Schutzhaube hochklappbar – Schleifarbeiten bis unmittelbar an die Kante der Bearbeitungsfläche
- Schlankes Gehäuse – kompaktes, ausgewogenes Design
- Softbügelgriff – schwingungsdämpfend
- Spindelarretierung – einfacher Werkzeugwechsel



Ø 125

TECHNISCHE DATEN	EBS 120.1
Leistungsaufnahme	1.400 W
Nennspannung	230 V ~
Leerlaufdrehzahl	9.000 min ⁻¹
Scheibendurchmesser	125 mm
Werkzeugaufnahme	Ø 22,2 mm
Gewicht	3,5 kg
Bestellnummer	0630F000
Lieferumfang	im Koffer inkl. Diamant-Schleifteller (Beton) und Montagewerkzeug



Betonschleifer EBS 125.4 O



Ø 125



Betonschleifer EBS 125.4 RO



Ø 125



Drehzahlregelung

Die robusten Handgeführten für kleinere bis mittlere Flächen

ANWENDUNG:

- Schleifen und Glätten von Unebenheiten
- Entfernen von Schalungsnahten, Schlämmhäuten, Altanstrichen und Beschichtungen
- Vorbereiten von Untergründen, z. B. bei der Fliesenerneuerung
- Beton, Estrich, Fliesenkleber, Putz, Farbe, Beschichtungen, Teppichkleber, Holz – entsprechend abgestimmte Schleifteller siehe Zubehör

MERKMALE:

- Elektronik – Sanftanlauf, Drehzahlkonstanthaltung, Drehzahlabsenkung bei Überlast, Temperatur- und Überlastabschaltung

- Drehzahlregelung (EBS 125.4 RO) – ermöglicht die Bearbeitung von Gips, Kalksandstein und Holz mit hartmetallbestreuten Scheiben
- Vorderteil der Schutzhaube hochklappbar – Schleifarbeiten bis unmittelbar an die Kante der Bearbeitungsfläche (keine mühevollen Nacharbeit, spart Zeit und Kosten)
- Bürstenkranz – hohe Absaugleistung für staubarmes Arbeiten bei Anschluss eines Industriestaubsaugers (Zubehör) am 35 mm Stutzen
- Parallele Griffposition – ergonomische Handhabung erlaubt genaues und ausbalanciertes Führen für ein besseres Schleifergebnis
- Bodenführungsgestell – nachrüstbar

TECHNISCHE DATEN	EBS 125.4 O
Leistungsaufnahme	1.500 W
Nennspannung	230 V ~
Nenndrehzahl	10.000 min ⁻¹
Scheibendurchmesser	125 mm
Werkzeugaufnahme	Ø 22,2 mm
Gewicht	4,7 kg
Bestellnummer	06324000
Lieferumfang	im Koffer inkl. Diamant-Schleifteller (Beton) und Montagewerkzeug

TECHNISCHE DATEN	EBS 125.4 RO
Leistungsaufnahme	1.500 W
Nennspannung	230 V ~
Nenndrehzahl	6.000-10.000 min ⁻¹
Scheibendurchmesser	125 mm
Werkzeugaufnahme	Ø 22,2 mm
Gewicht	4,7 kg
Bestellnummer	06325000
Lieferumfang	im Koffer inkl. Diamant-Schleifteller (Beton) und Montagewerkzeug



Betonschleifer EBS 1802



Ø 125



Betonschleifer EBS 1802 SH



Ø 125



Die durchzugsstarken Handgeführten für kleinere bis mittlere Flächen

ANWENDUNG:

- Schleifen und Glätten von Unebenheiten
- Entfernen von Schalungsnähten, Schlämmhäuten, Altanstrichen und Beschichtungen
- Vorbereiten von Untergründen, z. B. bei der Fliesenerneuerung
- Beton, Estrich, Fliesenkleber, Naturstein, Putz, Farbe, Beschichtungen, Teppichkleber – entsprechend abgestimmte Schleifteller siehe Zubehör

MERKMALE:

- Durchzugsstarker Motor – hohe Belastbarkeit
- Elektronik – Sanftanlauf, Überlastabschaltung, Überlastanzeige

- **EBS 1802 SH – Einer für fast Alles:** PKD-Schleifteller mit Monobloc-Diamanten – hohe Abtragsleistung, lange Standzeit
- Vorderteil der Schutzhaube hochklappbar – Schleifarbeiten bis unmittelbar an die Kante der Bearbeitungsfläche (keine mühevolle Nacharbeit, spart Zeit und Kosten)
- Bürstenkranz – hohe Absaugleistung für staubarmes Arbeiten bei Anschluss eines Industriestaubsaugers (Zubehör) am 35 mm Stutzen
- Parallele Griffposition – ergonomische Handhabung erlaubt genaues und ausbalanciertes Führen für ein besseres Schleifergebnis
- Bodenführungsgestell – nachrüstbar (nicht in Verbindung mit PKD-Schleifteller)

TECHNISCHE DATEN	EBS 1802
Leistungsaufnahme	1.800 W
Nennspannung	230 V ~
Leerlaufdrehzahl	10.000 min ⁻¹
Scheibendurchmesser	125 mm
Werkzeugaufnahme	Ø 22,2 mm
Gewicht	5,9 kg
Bestellnummer	0633J000
Lieferumfang	im Koffer inkl. Diamant-Schleifteller (Beton) und Montagewerkzeug

TECHNISCHE DATEN	EBS 1802 SH
Leistungsaufnahme	1.800 W
Nennspannung	230 V ~
Leerlaufdrehzahl	10.000 min ⁻¹
Scheibendurchmesser	125 mm
Werkzeugaufnahme	Ø 22,2 mm
Gewicht	5,9 kg
Bestellnummer	0633L000
Lieferumfang	im Koffer inkl. PKD-Schleifteller (spitze Segmente) und Montagewerkzeug

EBS 1802 SH – Einer für fast Alles: PKD-Schleifteller im Lieferumfang bereits enthalten





Ø 180

TECHNISCHE DATEN

EBS 180 H

Leistungsaufnahme	2.500 W
Nennspannung	230 V ~
Leerlaufdrehzahl	8.500 min ⁻¹
Scheibendurchmesser	180 mm
Werkzeugaufnahme	Ø 22,2 mm
Gewicht	8,4 kg

Bestellnummer 0633H000

Lieferumfang im Koffer inkl. Diamant-Schleifteller (Beton) und Montagewerkzeug

Betonschleifer EBS 180 H

Der leistungsstarke Handgeführte für mittlere Flächen

ANWENDUNG:

- Schleifen und Glätten von Unebenheiten
- Entfernen von Schalungsnähten, Schlämmhäuten, Altanstrichen und Beschichtungen
- Vorbereiten von Untergründen, z.B. bei der Fliesenerneuerung
- Beton, Estrich, Fliesenkleber, Naturstein, Putz, Farbe, Beschichtungen, Teppichkleber – entsprechend abgestimmte Schleifteller siehe Zubehör

MERKMALE:

- Kraftvoller 2.500 W Motor
- Elektronik – Sanftanlauf, Temperatur- und Überlastabschaltung
- Vorderteil der Schutzhaube abnehmbar – Schleifarbeiten bis unmittelbar an die Kante der Bearbeitungsfläche (keine mühevollen Nacharbeit, spart Zeit und Kosten)
- Bürstenkranz – hohe Absaugleistung für staubarmes Arbeiten bei Anschluss eines Industriestaubsaugers (Zubehör) am 35 mm Stutzen
- Saugschlaucharretierung – verhindert unbeabsichtigtes Lösen des Schlauches während des Schleifens
- Parallele Griffposition – ergonomische Handhabung erlaubt genaues und ausbalanciertes Führen für ein besseres Schleifergebnis

Einer für fast Alles: PKD-Schleifteller mit Monobloc-Diamanten – hohe Abtragsleistung, lange Standzeit (Zubehör)

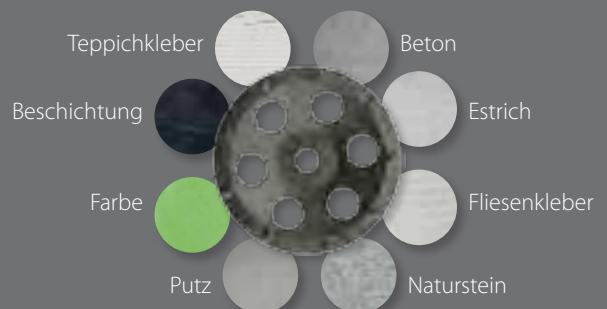

Betonschleifer EBS 180 F



Mit Fahrwerk für mittlere Flächen

ANWENDUNG:

- Schleifen und Glätten von Unebenheiten
- Entfernen von Schlämmhäuten, Altanstrichen und Beschichtungen
- Vorbereiten von Untergründen, z.B. bei der Fliesenerneuerung
- Beton, Estrich, Fliesenkleber, Naturstein, Putz, Farbe, Beschichtungen, Teppichkleber – entsprechend abgestimmte Schleifteller siehe Zubehör

MERKMALE:

- Kraftvoller 2.500 W Motor
- Elektronik – Sanftanlauf, Temperatur- und Überlastabschaltung
- Segment der Schutzhaube abnehmbar – Schleifarbeiten bis unmittelbar an die Kante der Bearbeitungsfläche (keine mühevoll Nacharbeit, spart Zeit und Kosten)
- Bürstenkranz – hohe Absaugleistung für staubarmes Arbeiten bei Anschluss eines Industriestaubsaugers (Zubehör) am 35 mm Stutzen
- Neigungsverstellbares Bodenführungsgestell und höhenverstellbarer Zusatzhandgriff – optimale Anpassung auf Größe des Anwenders für bequemes Führen

Einer für fast Alles: PKD-Schleifteller mit Monobloc-Diamanten
– hohe Abtragsleistung, lange Standzeit (Zubehör)



**Entspanntes Arbeiten
in aufrechter Körperhaltung**

**Höhenverstellbares
Fahrwerk für gutes
Schleifergebnis**



Ø 180

TECHNISCHE DATEN

EBS 180 F

Leistungsaufnahme	2.500 W
Nennspannung	230 V ~
Leerlaufdrehzahl	8.500 min ⁻¹
Scheibendurchmesser	180 mm
Werkzeugaufnahme	Ø 22,2 mm
Gewicht	10,5 kg

Bestellnummer

0634H000

Lieferumfang

im Karton inkl. Diamant-Schleifteller (Beton) und Montagewerkzeug





Ø 235

TECHNISCHE DATEN

EBS 235.1

Leistungsaufnahme	2.200 W
Nennspannung	230 V ~
Leerlaufdrehzahl	1.380 min ⁻¹
Scheibendurchmesser	235 mm
Werkzeugaufnahme	M 20 außen/Spezial
Gewicht	38 kg

Bestellnummer 06347000

Lieferumfang im Karton inkl. Grundteller für Diamant-Schleifschuhe

Bestellen Sie die passenden Schleifschuhe für Ihre Anwendung gleich mit (siehe Zubehör Seiten 88/89)!

Betonschleifer EBS 235.1

Der Leistungsstarke mit Fahrwerk für große Flächen

ANWENDUNG:

- Schleifen und Glätten von großen Flächen
- Entfernen von Beschichtungen
- Vorbereiten von Untergründen, z.B. bei der Fußbodenerneuerung in Wohn- und Kellerräumen, Garagen und auf Balkonen
- Beton, Estrich, Fliesenkleber, Naturstein, Farbe, Beschichtungen, Teppichkleber – entsprechend abgestimmte Schleifteller/-schuhe siehe Zubehör

MERKMALE:

- 2.200 Watt Einphasen-Wechselstrommotor – langlebig, belastbar, servicefreundlich
- Segment der Schutzhaube abnehmbar und Handgriff verstellbar – Schleifarbeiten bis unmittelbar an die Kante der Bearbeitungsfläche (keine mühevollen Nacharbeit, spart Zeit und Kosten)
- Bürstenkranz – hohe Absaugleistung für staubarmes Arbeiten bei Anschluss eines Industriestaubsaugers (Zubehör) am 35 mm Stutzen
- Höhenverstellbares Fahrwerk – besseres Schleifergebnis
- Neigungsverstellbares Bodenführungsgestell – optimale Anpassung auf Größe des Anwenders für bequemes Führen
- Geringes Gewicht und Zusatzhandgriff am Motor – einfacher, leichter Transport

Grundteller individuell bestückbar mit Diamant-Schleifschuhen (Zubehör)

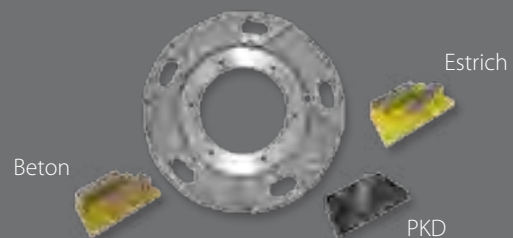

Langhals-Sanierungsschleifer ELS 125 D

Für Wand und Decke

ANWENDUNG:

- Schleifen von Schalungsnähten
- Entfernen von Graten, Unebenheiten, Anstrichen und dünnen Kleberesten
- Glätten von Beton- und Putzflächen

MERKMALE:

- Elektronik – Sanftanlauf, Drehzahlkonstanthaltung, Temperatur- und Überlastabschaltung
- Werkzeuglos austauschbare flexible Antriebswelle – kurze Bauform, servicefreundlich
- Robustes Gelenk – optimale Anpassung an Neigung und Winkel
- Vorderteil der Schutzhaube hochklappbar – Schleifarbeiten bis unmittelbar an die Kante
- Absaugstutzen Ø 35 mm (drehbar) – Direktanschluss eines M-Saugers der EIBENSTOCK DSS-Reihe
- Saugschlaucharretierung – verhindert unbeabsichtigtes Lösen des Schlauches während des Schleifens
- Zusatzhandgriff – ergonomische Handhabung, variabel am Gerät verstellbar

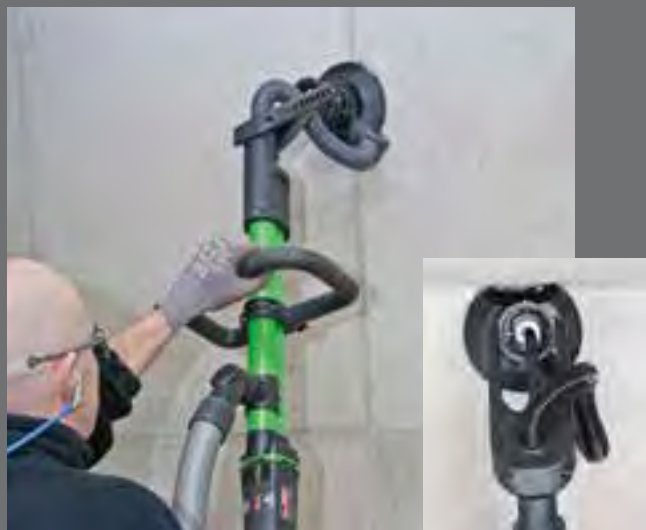

Daten	EFW
Arbeitshöhe	max. 2600 mm
Arbeitshöhe mit 2x Verlängerung	max. 3200 mm
Bestellnummer	3765A000
Lieferumfang	im Karton
Zubehör	Verlängerung
Arbeitshöhe	300 mm
Bestellnummer	3765B000



TECHNISCHE DATEN	ELS 125 D
Leistungsaufnahme	1.200 W
Nennspannung	230 V ~
Nenn Drehzahl	8.000 min ⁻¹
Scheibendurchmesser	125 mm
Werkzeugaufnahme	Ø 22,2 mm
Gewicht	5,3 kg
Bestellnummer	06231000
Lieferumfang	im Karton inkl. Transporttasche, Diamant-Schleifteller Universal und Montagewerkzeug

Fahrwagen EFW für Langhals-Sanierungsschleifer ELS 125 D

- Mobiler Fahrwagen für Maschine und Staubsauger
- Kraftersparnis bei Deckenarbeiten
- Werkzeugloser Aufbau - einfacher Transport, gummierte Lenkräder - leichtes Bewegen, ein Rad feststellbar





Schleifen/Fräsen ZUBEHÖR

		Beton	Estrich	Fliesenkleber	Naturstein
EPF 1503		1	1	1/2	
EBS 120.1		4/5	6	6	
EBS 125.4 O EBS 125.4 RO		4/5	6	6	
EBS 1802 EBS 1802 SH		4/5/9	6/9	6/9	9
EBS 180 H EBS 180 F		10/12	11/12	11/12	12
EBS 235.1		13/14/15	14*/16	14*/16	14
ELS 125 D		17/18		18	

*bedingt einsetzbar

1	Diamant-Schleifteller Ø 150 mm	37127000	12	PKD-Schleifteller Ø 175 mm	
	Frässterne			runde Segmente	37119000
2	abgewinkelt, 16 Stück	37426000	13	Diamant-Schleifteller Ø 235 mm	
3	spitz, 16 Stück	37427000		Beton	37117000
	Diamant-Schleifteller Ø 125 mm		14	PKD-Schleifschuh-Set, 5-teilig	
4	Beton Standard	37114000		mit Stützsegment, runde Segmente	37121000
5	Beton Premium	37102000		Diamant-Schleifschuh-Set, 5-teilig	
6	Estrich	37103000	15	Beton	37122000
7	Beschichtung „Rapid K“	37110000	16	Estrich	37123000
8	Hartmetall-Schleifteller Ø 125 mm für EBS 125.4 RO			Diamant-Schleifteller Ø 125 mm	
	grob	37107000	17	Flächenschliff	37126000
	mittel	37106000	18	Universal	37128000
	fein	37108000			
9	PKD-Schleifteller Ø 125 mm				
	spitze Segmente	37115000			
	runde Segmente	37118000			
	Diamant-Schleifteller Ø 180 mm				
10	Beton	37112000			
11	Estrich	37111000			

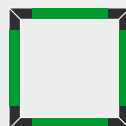
geeignet zum
Schleifen bis
an den Randgeeignet für
dargestellte
Flächenverhältnisse



Zeit- und Materialsparend gegenüber alternativen Methoden
⇒ mühelos und wirtschaftlicher Arbeiten



keine gesundheitsgefährdenden chemischen Mittel



keine ungesunden hartnäckigen Gerüche



kein Zusetzen von Schleifmaterial

Ø 100



TECHNISCHE DATEN

EOF 100.1

Leistungsaufnahme	1.400 W
Nennspannung	230 V ~
Nenndrehzahl	10.000 min ⁻¹
Frästiefe	0,1-1,0 mm
Scheibendurchmesser	100 mm
Werkzeugaufnahme	Ø 22,2 mm
Gewicht	3,4 kg

Bestellnummer 06535000

Lieferumfang im Koffer inkl. Montagewerkzeug, ohne Fräuscheibe

Bestellen Sie die passenden Fräuscheiben für Ihre Anwendung gleich mit (siehe Zubehör Seite 96)!

Oberflächenfräse EOF 100.1

Das innovative Oberflächenfrässystem als präzise und schnelle Alternative – starke Leistung bei geringem Gewicht

ANWENDUNG:

- Feinfräsen von Farben, Lacken, Harzen, Hart- und Fettschmutz sowie Beschichtungen auf Holzflächen und auf mineralischen Flächen
- Einsatz in der Renovierung und Sanierung bis hin zur Restaurierung

MERKMALE:

- Präzisionshaube – Frästiefeneinstellung in 0,1 mm Stufen für exaktes Abtragen (bis max. 1,0 mm) – kein unbeabsichtigtes Einfräsen in das Grundmaterial
- Drehbare Staubabsaugung – flexible Anpassung an die zu bearbeitende Fläche insbesondere in Ecken
- Auflagefläche – präzises Führen, kein Kippen der Maschine
- Kompakte, schlanke Bauform – handlich
- Softbügelgriff – schwingungsdämpfend, sicherer rutschfester Griff, perfekte Handhabung
- Leistungsstarker 1.400 W Motor
- Elektronik – Sanftanlauf, Drehzahlkonstanthaltung, Wiederanlaufschutz – perfekte Arbeitsergebnisse, Schutz der Maschine
- Einschaltsperrung – gegen unbeabsichtigtes Einschalten
- Spindelarretierung – einfacher Werkzeugwechsel



Frästiefeneinstellung
(0,1 - 1,0 mm)

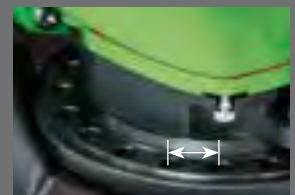

ein Rastpunkt entspricht
0,1 mm Tiefe



Haube mit Absaugstutzen
Ø 35 mm

MIT HARTMETALL AUF HOLZFLÄCHEN



z.B.: Tore, Türen, Treppen, Balken, Fassadenverkleidungen

MIT PKD AUF MINERALISCHEN FLÄCHEN



NEU

PKD Frässcheiben

Spitze Segmente: zur Erzielung leicht rauher Oberflächen
Runde Segmente: zur Erzielung glatter Oberflächen

z.B.: dünne Dekorputze, Markierungen, Beschichtungen, Farben, Spritzraufaser



**Nur ca. 1,5 kg
gefühl zu
haltendes
Gewicht**

im System mit
EIBENSTOCK
Industriestaubsauger
DSS 25 M



Ø 225

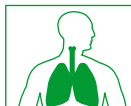

**STAUB
SCHUTZ
SYSTEM**

Mineralische Stäube können krebserzeugend sein!

TECHNISCHE DATEN

ELS 225.1

Leistungsaufnahme	590 W
Nennspannung	230 V ~
Nenn Drehzahl	1.050-1.600 min ⁻¹
Scheibendurchmesser	225 mm
Werkzeugaufnahme	M 14 (Klett)
Gewicht	4,9 kg

Bestellnummer 0620N000

Lieferumfang im Karton inkl. Transporttasche, Verlängerung, Schleifpad-Startset (1x P80/P100/P120) und Bürstenkranz

NEU

Fahrwagen EFW für Langhalsschleifer ELS 225.1

- Kraftersparnis bei Deckenarbeiten
- Mobiler Fahrwagen für Maschine und Staubsauger
- Werkzeugloser Aufbau - einfacher Transport
- Gummierte Lenkräder - leichtes Bewegen, sicherer Stand, feststellbar



Daten	EFW
Arbeitshöhe	2600 mm
Arbeitshöhe mit zwei Verlängerungen	max. 3200 mm
Bestellnummer	3765A000
Lieferumfang	im Karton
Zubehör	Verlängerung
Arbeitshöhe	300 mm
Bestellnummer	3765B000

Langhalsschleifer ELS 225.1

Das Leichtgewicht für hohe Flächenleistung mit patentiertem VacuGlide-System für entspanntes Arbeiten

ANWENDUNG:

- Kraft- und zeitsparendes Schleifen von Decken und Wänden im Trockenbau
- Abschleifen von Spachtelflächen
- Schleifarbeiten bei Renovierungs- und Malerarbeiten, wie z.B. das Entfernen von Tapetenresten
- Schleifen von Wärmedämmung

MERKMALE:

- Elektronik - Sanftanlauf, elektronischer Überlastschutz
- Werkzeuglos austauschbare flexible Antriebswelle
- Robustes Gelenk - optimale Anpassung an Neigung und Winkel
- Federnd gelagerte Absaughaube mit Dichtlippe - optimale Anpassung an die Oberfläche
- Effiziente Staubabsaugung über Haube und gelochtem Schleifteller
- Dichtlippe gegen Bürstenkranz für andere Schleifarbeiten austauschbar
- Verlängerung für höhere Decken/Wände bis ca. 3 m - werkzeuglos, keinerlei weitere Hilfsmittel wie Leiter/ Gerüst nötig, spart Zeit bei der Anwendung
- Leichte, ausbalancierte und ergonomische Konstruktion - einfache Handhabung, ermüdungsarmes Arbeiten, zahlreiche Griffpositionen



Trockenbauschleifer ETS 225



Ø 225



Dämmplattenschleifer EWS 400



Ø 370



Der leichte und handliche Trockenbauspezialist

ANWENDUNG:

- Schleifarbeiten im Trockenbau
- Bearbeiten von Holz- und Metalloberflächen
- ideal an engen Stellen und in kleinen Räumen
- Schleifen von Gips, Spachtelmassen, Farbe

MERKMALE:

- Elektronikschalter – stufenlose Drehzahländerung
- Großer Schleifteller, schnelle Drehzahl – hohe Abtragsleistung
- Motor oberhalb des Schleiftellers in staubarmer Zone – langlebig
- Spezielle Absaughaube mit abnehmbarem Segment – randnahes Schleifen
- Absaugung über Bürstenkranz und gelochtem Schleifteller – Direktanschluss für Industriestaubsauger

ANWENDUNG:

- Schleifen von Styropor und mineralischen Dämmplatten beim Vollwärmeschutz

MERKMALE:

- Elektronikschalter – stufenlose Drehzahländerung
- Dreifaches Spezialgetriebe – hohes Drehmoment, durchzugsstark, langlebig
- Absaugung über Haube mit Bürstenkranz und gelochtem Schleifteller – verringert das Umherfliegen von Schleifteilchen, erspart aufwendiges Säubern der Baustelle
- Absaugstutzen – Anschluss der Industriestaubsauger
- Flexible Haube – geschlossene Führung auf der Oberfläche
- Große Werkzeugfläche – planebenes und schnelles Arbeiten

TECHNISCHE DATEN	ETS 225
Leistungsaufnahme	700 W
Nennspannung	230 V ~
Nenn Drehzahl	0-1.450 min ⁻¹
Leerlaufdrehzahl	0-2.300 min ⁻¹
Scheibendurchmesser	225 mm
Werkzeugaufnahme	Klett
Gewicht	2,9 kg
Bestellnummer	06203000
Lieferumfang	im Koffer inkl. Kletttafteller und Schleifpapier-Startset (1x P60/P80/P100/P220)

TECHNISCHE DATEN	EWS 400
Leistungsaufnahme	800 W
Nennspannung	230 V ~
Nenn Drehzahl	0-85 min ⁻¹
Leerlaufdrehzahl	0-140 min ⁻¹
Scheibendurchmesser	370 mm
Werkzeugaufnahme	Steckverbindung/Klett
Gewicht	3,9 kg
Bestellnummer	0620F000
Lieferumfang	im Karton inkl. 1x Schleifpapier P24



Bei Nutzung des CAS-Systems
auch ohne Ladegerät und Akkus
bestellbar



NEU

Putzbearbeitungsmaschine
EPG 400 A



Ø 370

mind. 50 %
Zeitersparnis

Technische Daten	EPG 400 A
Akku-Pack	18 V, 5,2 Ah Li-Ionen
Drehzahl	80 min ⁻¹
Grundteller	370 mm
Werkzeugaufnahme	Steckverbindung/Klett
Gewicht	3,8 kg (Maschine) 670 g (Akku)
Bestellnummer	065A1000

im Koffer inkl. Grundteller, Schwammscheibe, 2x Akku 5,2 Ah,
Ladegerät (Standard)

Bestellnummer 065A2000

ohne Ladegerät und Akkus im Koffer
inkl. Grundteller + Schwammscheibe

AUCH OHNE AKKU ERHÄLTlich



Die kabellose Freiheit

ANWENDUNG:

- Filzen, Rabottieren und Strukturieren von Putzen
- Schleifen von Vollwärmeschutzplatten
- Glätten und Reinigen von Oberflächen

MERKMALE:

- Kein störendes Kabel mehr - Bewegungsfreiheit insbesondere auf dem Gerüst
- Ca. 30 min mit einer Akkuladung
- Große Werkzeugfläche - planebenes und schnelles Arbeiten



**JETZT AUCH MIT
AKKU**

CAS CORDLESS ALLIANCE SYSTEM
100% COMPATIBLE
cordless-alliance-system.com



Putzbearbeitungsmaschine EPG 400



Ø 370

Putzbearbeitungsmaschine EPG 400 WP



Ø 370

mind. 50 %
Zeitersparnis

Die leichte und vielseitige Putzbearbeitungsmaschine

ANWENDUNG:

- Filzen, Rabottieren und Strukturieren von Putz
- Schleifen von Vollwärmeschutzplatten
- Glätten und Reinigen von Oberflächen

MERKMALE:

- Elektronikschalter – stufenlose Drehzahländerung
- Dreifaches Spezialgetriebe – hohes Drehmoment, durchzugsstark, langlebig
- Große Werkzeugfläche – planebenes und schnelles Arbeiten
- Geringes Gewicht – kraftsparendes Arbeiten
- Große Handgriffe – ausgewogenes, ergonomisches Design, bequemes Führen

Die Putzbearbeitungsmaschine mit Wasserzuführung

ANWENDUNG:

- Filzen, Rabottieren und Strukturieren von Putz
- Schleifen von Vollwärmeschutzplatten
- Glätten und Reinigen von Oberflächen

MERKMALE:

- Elektronikschalter – stufenlose Drehzahländerung
- Dreifaches Spezialgetriebe – hohes Drehmoment, durchzugsstark, langlebig
- Stufenlos regulierbare Wasserzufuhr – direktes Befeuchten der Wand mittels Sprühnebel, spart einen weiteren Arbeitsgang, nochmalige Zeitersparnis
- Große Werkzeugfläche – planebenes und schnelles Arbeiten
- Geringes Gewicht – kraftsparendes Arbeiten
- Große Handgriffe – ausgewogenes, ergonomisches Design, bequemes Führen

TECHNISCHE DATEN	EPG 400
Leistungsaufnahme	500 W
Nennspannung	230 V ~
Nenn Drehzahl	0-60 min ⁻¹
Leerlaufdrehzahl	0-110 min ⁻¹
Durchmesser Grundteller	370 mm
Werkzeugaufnahme	Steckverbindung/Klett
Gewicht	3,5 kg
Bestellnummer	06509000
Lieferumfang	im Koffer inkl. Grundteller und Schwammscheibe

TECHNISCHE DATEN	EPG 400 WP
Leistungsaufnahme	500 W
Nennspannung	230 V ~
Nenn Drehzahl	0-60 min ⁻¹
Leerlaufdrehzahl	0-110 min ⁻¹
Durchmesser Grundteller	370 mm
Werkzeugaufnahme	Steckverbindung/Klett
Gewicht	3,8 kg
Bestellnummer	0650L000
Lieferumfang	im Koffer inkl. Grundteller und Schwammscheibe



FÜR OBERFLÄCHENFRÄSE

1	Hartmetall-Frässcheibe	37124000
2	PKD-Frässcheibe (Segmente rund)	37125000
3	PKD-Frässcheibe (Segmente spitz)	37116000

FÜR LANGHALSSCHLEIFER UND TROCKENBAUSCHLEIFER

	Bürstenkranz	
4	ETS 225, 2-teilig	37624000
5	ELS 225.1	3722B000
6	Dichtlippe VacuGlide ELS 225.1	3722C000
7	Segment inkl. Bürste für Absaughaube ETS 225	37625000
8	Zusatzhandgriff ELS 225/ELS 225.1	37659000
9	Grundträger (Klett), 6-fach Lochung	37631000
10	Schaumstoffträger (Klett), 6-fach Lochung	37632000
11	Schleifgitter (Klett), 6-fach Lochung	
	P80 (10 Stück)	37610000
	P120 (10 Stück)	37611000
12	Schleifpapier (Klett), 6-fach Lochung	
	P24 Halbedelkorund (10 Stück)	37608000
	P40 Normalkorund (25 Stück)	37642000
	P60 Normalkorund (25 Stück)	37643000
	P80 Normalkorund (25 Stück)	37644000
	P100 Normalkorund (25 Stück)	37645000
	P120 Normalkorund (25 Stück)	37646000
	P150 Normalkorund (25 Stück)	37647000
	P180 Normalkorund (25 Stück)	37648000
	P220 Normalkorund (25 Stück)	37649000
13	Schleifpapier Sortiment (Klett), 6-fach Lochung	37640000
	P80/100/120/150/180 Normalkorund (je 5 Stück)	
14	Schleifpad (Klett), perforiert	
	P40 (10 Stück)	37672000
	P60 (10 Stück)	37673000
	P80 (10 Stück)	37674000
	P100 (10 Stück)	37675000
	P120 (10 Stück)	37676000
	P150 (10 Stück)	37677000
	P180 (10 Stück)	37678000
	P220 (10 Stück)	37679000

FÜR DÄMMLATTENSCHLEIFER

15	Schleifpapier (Klett), 4-fach Lochung	37671000
	P24 (3 Stück)	

FÜR PUTZBEARBEITUNGSMASCHINEN

16	Grundteller Ø 370 mm	37721000
17	Schwammscheibe Ø 400 mm (Klett)	37722000
18	Schwammgummischeibe Ø 385 mm (Klett)	37725000
19	Filzscheibe Ø 395 mm	37729000
20	Rabottierscheibe Ø 380 mm (Klett)	37726000
21	Kratz- und Rabottierscheibe Ø 370 mm	3772A000
22	Nachrüstatz für Kratz- und Rabottierscheibe (4 Bleche + 8 Schrauben)	3772B000
23	Kratzscheibe Ø 370 mm	37724000
24	Nachrüstatz für Kratzscheibe (4 Bleche + 8 Schrauben)	37723000
25	Glättteller Ø 380 mm	37728000
26	Schleifscheibe P24, Ø 370 mm (Klett)	37727000
27	Schnellladegerät (Ladezeit ca. 45 Min.)	37732000
28	Ladegerät Standard (Ladezeit ca. 110 Min)	37734000
29	Akku (5,2 Ah)	37731000

SÄGEN TRENNEN SCHLITZEN



Modell	Katalog- seite	Scheiben- durchmesser	Werkzeug- aufnahme	Leistungs- aufnahme	Nenn Drehzahl (*Leerlaufdrehzahl)
Diamantsäge EDS 125 0660V000 	99	125 mm	Ø 22,2 mm	1.250 W	*12.000 min ⁻¹
Trenntische ETT 700/ETT 1200 09801000/09802000 	101				
Diamantsäge EDS 181 0660P000 	102	180 mm	Ø 22,2 mm	2.300 W	4.300 min ⁻¹
NEU Steintrennsäge EST 350.2 06637000 	104	350 mm	Ø 25,4 mm	2.400 W	*3.900 min ⁻¹
Trennsystem ETR 230 06812000 	105	230 mm	Ø 22,2 mm	2.600 W	*6.500 min ⁻¹
Trennsystem ETR 350 P 06818000 	106	350 mm	Ø 25,4 mm	2.700 W	2.200 min ⁻¹
Trennsystem ETR 400 P 06825000 	106	400 mm	Ø 25,4 mm	2.850 W	1.950 min ⁻¹
Doppelblattsäge EDB 480.1 06644000 	108	Schnittlänge 480 mm	Spezial	1.800 W	Hübe/min 3.100
NEU Mauerschlitzzfräse EMF 125.2 06703000 	110	125 mm	Ø 22,2 mm	1.700 W	7.500 min ⁻¹
Mauerschlitzzfräse EMF 150.1 0671A000 	111	150 mm	Ø 22,2 mm	2.300 W	4.300 min ⁻¹
NEU Mauerschlitzzfräse EMF 180.2 0672C000 	112	180 mm	Ø 22,2 mm	2.300 W	2.200 min ⁻¹

Gesundheitsgefährdende Stäube (z.B. Quarzstaub) müssen von einem Entstauber mit Staubklasse M-Zulassung abgesaugt werden!
Wir empfehlen für unsere Elektrowerkzeuge einen M-Sauger aus der EIBENSTOCK DSS-Reihe.

» Diamantsäge EDS 125

Die handliche Diamantsäge

ANWENDUNG:

- Nass- und Trockenschnitt im Steinbereich, z.B. Naturstein, Feinsteinzeug
- Trennen von Fliesen und Platten
- Fugensanierung
- Kurvenschnitte (mit entsprechenden Diamantscheiben)
- Fliesen- und Plattenleger

MERKMALE:

- Werkzeuglose Gehrungseinstellung (stufenlos bis 45°) und Schnitttiefeinstellung (stufenlos bis 36 mm)
- Eintauchfunktion – Schnittbeginn im Werkstück möglich
- Schlitten mit Rollenführung – leichtgängiges Führen, schont die Werkstückoberfläche
- Integrierte Wasserzuführung mit Durchflussregler – Feineinstellung der Wassermenge und staubarmes Arbeiten im Nassverfahren
- Absaugstutzen Ø 35 mm – Direktanschluss eines M-Saugers der EIBENSTOCK DSS-Reihe
- Führungsschiene – Zubehör als Anschlag für präzise Schnitte



TECHNISCHE DATEN

EDS 125

Leistungsaufnahme	1.250 W
Nennspannung	230 V ~
Leerlaufdrehzahl	12.000 min ⁻¹
max. Scheibendurchmesser	125 mm
max. Schnitttiefe	36 mm
Werkzeugaufnahme	Ø 22,2 mm
Gewicht	2,9 kg
Bestellnummer	0660V000
Lieferumfang	im Koffer inkl. Diamant-trennscheibe Ø 125 mm und Montagewerkzeug



Mineralische Stäube können krebserzeugend sein!

DIE MERKMALE DER DIAMANTSÄGE EDS 125



Werkzeuglose Gehrungseinstellung –
stufenlos bis 45°



Werkzeuglose Schnitttiefeinstellung –
stufenlos bis 36 mm

Eintauchfunktion



Schlitten mit Rollenführung – leichtgängiges
Führen, schont die Werkstückoberfläche

Führungsschiene – Zubehör als Anschlag für
präzise Schnitte



Absaugstutzen Ø 35 mm – Direktanschluss
eines M-Saugers der EIBENSTOCK DSS-Reihe

Integrierte Wasserzuführung mit
Durchflussregler – Feineinstellung der
Wassermenge und staubarmes Arbeiten im
Nassverfahren



Trenntische für EDS 125 ETT 700 und ETT 1200

Die flexible Alternative zu unhandlichen Trennmaschinen

ANWENDUNG:

- Nass- und Trockenschnitt im Steinbereich, z.B. Naturstein, Feinsteinzeug, Keramik
- Präzises Trennen von Fliesen und Platten bis zu einer Stärke von 20 mm
- Fliesen- und Plattenleger



VORTEILE VOR ALLEM IM TROCKENSCHNITT: ZEIT- UND KOSTENERSPARNIS

- Anwendung direkt am Ausführungsort (insbesondere bei der Sanierung in Bestandsbauten)
- Trockenzeit der Fliesen entfällt – können sofort verlegt werden
- Schmutzwasser muss nicht recycelt werden

MERKMALE:

- Aluminium/Edelstahl-Kombination – rostfrei
- Geringes Gewicht, handlich – leicht von einer Person zu transportieren
- Schnelles, werkzeugloses Einsetzen der Säge in den präzise gelagerten Schlitten
- Antirutschauflage – Fixierung der Fliese beim Schnitt, reduziert Vibrationen
- Verstellbarer Seitenanschlag für Serienschritte und Winkelanschlag für Diagonalschnitte bis 45°
- Auflageverbreiterung – stabile, bruchssichere Auflage für großformatige Platten, beidseitig in allen Positionen montierbar und beliebig erweiterbar (Zubehör)

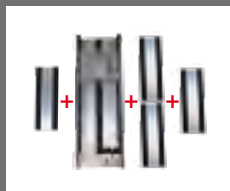
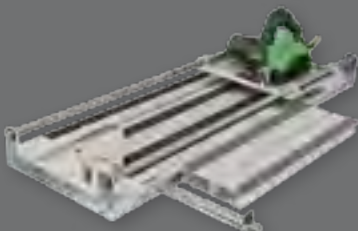

Werkzeugloses Einsetzen



Einfacher Transport



TECHNISCHE DATEN

	ETT 700	ETT 1200
max. Schnittlänge	700 mm	1200 mm
Gewicht	14,5 kg	18,0 kg
Bestellnummer	09801000	09802000

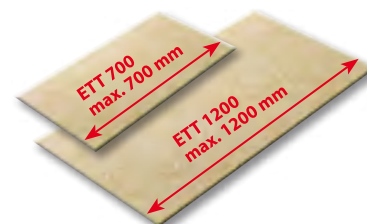



Ø 200



TECHNISCHE DATEN

EDS 181

Leistungsaufnahme	2.300 W
Nennspannung	230 V ~
Nenn Drehzahl	4.300 min ⁻¹
Leerlaufdrehzahl	7.500 min ⁻¹
max. Scheibendurchmesser	200 mm
max. Schnitttiefe	63 mm*
Werkzeugaufnahme	Ø 22,2 mm
Gewicht	7,7 kg

Bestellnummer 0660P000

Lieferumfang im Koffer inkl. Diamanttrennscheibe Ø 180 mm, Winkelanschlag und Montagewerkzeug

Diamantsäge EDS 181

Die leistungstärkste Diamantsäge in ihrer Klasse

ANWENDUNG:

- Nass- und Trockenschnitt im Steinbereich, z.B. Granit, Marmor, Beton, Terrazzo, Feinsteinzeug
- Trennen von Fliesen, Fensterbänken, Terrassenplatten, Arbeitsplatten, Fassadenplatten, Steine im Galabau
- Ausschneiden von Aussparungen bei Küchenarbeitsplatten
- Fugenanierung
- Fliesen- und Plattenleger, Galabau, Küchenmonteure, Steinmetzbetriebe, Fußbodensanierer

MERKMALE:

- Elektronik – Sanftanlauf, Temperatur- und Überlastabschaltung sowie Überlastanzeige
- Hochleistungsgetriebe und kraftvoller 2.300 Watt Motor – schneller Arbeitsfortschritt auch bei härtesten Steinmaterialien
- Ein-/Ausschalter mit Einschaltsperrung – kein unbeabsichtigtes Einschalten
- Werkzeuglose Gehrungseinstellung (stufenlos bis 45°) und Schnitttiefeinstellung (stufenlos bis 63 mm)
- Eintauchfunktion und Tiefenbegrenzung – präzise Einschnitte, Schnittbeginn auch im Werkstück möglich
- Schlitten mit Rollenführung – leichtgängiges Führen, schont die Werkstückoberfläche
- Absaugstutzen Ø 35 mm – einfaches Wechseln zwischen Trocken- und Nassbetrieb – Direktanschluss eines M-Saugers der EIBENSTOCK DSS-Reihe oder des beigefügten Gardena-Schnellkupplungsadapters
- Saugschlaucharretierung – verhindert das unbeabsichtigte Lösen des Schlauches während des Schneidens
- Spindelarretierung – einfacher Werkzeugwechsel
- Führungsschiene – Zubehör als Anschlag für präzise Schnitte

* ohne Führungsschiene mit Diamantscheibe Ø 200 mm

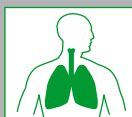

**STAUB
SCHUTZ
SYSTEM**

Mineralische Stäube können krebserzeugend sein!



DIE MERKMALE DER DIAMANTSÄGE EDS 181



Werkzeuglose Gehrungseinstellung –
stufenlos bis 45°



Werkzeuglose Schnitttiefeinstellung –
stufenlos bis 63 mm

Eintauchfunktion und Tiefenbegrenzung



Schlitten mit Rollenführung – leichtgängiges
Führen, schont die Werkstückoberfläche

Führungsschiene – Zubehör als Anschlag für
präzise Schnitte



Absaugstutzen Ø 35 mm – Direktanschluss
eines M-Saugers der EIBENSTOCK DSS-
Reihe oder des beigefügten Gardena-
Schnellkupplungsadapters



Ø 350

Diamanttrennscheibe
Universal gleich
mitbestellen
(Zubehör s. S. 113)

TECHNISCHE DATEN
EST 350.2

Leistungsaufnahme	2.400 W
Nennspannung	230 V ~
Leerlaufdrehzahl	3.900 min ⁻¹
max. Scheibendurchmesser	350 mm
max. Schnitttiefe	120 mm
max. Schnittlänge	250 mm
Werkzeugaufnahme	Ø 25,4 mm
Gewicht	19 kg

Bestellnummer 06637000

Lieferumfang im Karton inkl. Diamanttrennscheibe Ø 350 mm und Montagewerkzeug

**Universalsäge
EST 350.2**
**Die Präzise und Staubarme
für den Trockenschnitt**
ANWENDUNG:

- Noch universeller-Trennen von Stahl, Kunststoff und ähnlichen Materialien mit Universaltrennscheibe (Zubehör)
- Trennen von mineralischen Stoffen, z.B. Beton, Naturstein, Ziegel
- Ideal für präzise Schnitte bei Pflasterarbeiten
- Garten- und Landschaftsbau, Straßen- und Wegebau, für Klinkerarbeiten etc.

MERKMALE:

- Neuer ergonomischer Handgriff - komfortable Bedienung aus allen Arbeitspositionen
- Schnellspannvorrichtung - Werkzeuglos verstellbare, sichere Werkstückbefestigung
- Spindelarretierung - einfacher Scheibenwechsel
- Trenntisch aus Aluminiumguss - robust und langlebig
- Winkelanschlag stufenlos verstellbar von 0-45°
- Anlaufstrombegrenzer - Sanftanlauf der Maschine
- optimierte Absaugung durch geschlossenen Boden im Maschinentisch
- Absaugstutzen Ø 35 mm - Direktanschluss eines M-Saugers der EIBENSTOCK DSS-Reihe
- Transportsicherung im eingeklappten Zustand - handlicher und sicherer Transport

Schnitttabelle (Trennkapazität bei 90° Schnitten)

Schnitttiefe: 80 mm 100 mm 120 mm

Schnittlänge: 250 mm 210 mm 150 mm



Winkelanschlag verstellbar



Schnellspannvorrichtung



Trennsystem ETR 230

Das flexible System zum staubarmen Trennen

ANWENDUNG:

- Trennen von mineralischen Platten, Dachziegel, Betonborde und Natursteinplatten
- Durchbrüche in Mauerwerk
- Schlitzen von Dehnungsfugen
- Bearbeiten von Schwerbetonsteinen
- Trennen von Metall
- Galabau, Hoch- und Tiefbau, Dachdecker

MERKMALE:

- Kraftvolle Maschine mit geringem Systemgewicht
- Elektronik – Sanftanlauf
- Abschaltkohlen – Schutz des Motors
- Eintauchfunktion – werkzeuglos einstellbare Schnitttiefe
- Robuste Absaughaube aus Metall
- Schutzhaube zum Trennen von Metall werkzeuglos 360° verstellbar (Lieferumfang)
- Spindelarretierung – einfacher Werkzeugwechsel
- Handgriff vibrationsgedämpft, in verschiedenen Positionen montierbar
- Ein-/Ausschalter mit Einschaltperre gegen unbeabsichtigtes Einschalten
- Absaugstutzen Ø 35 mm – Direktanschluss eines M-Saugers der EIBENSTOCK DSS-Reihe



Schnitttiefeinstellung



Absaugung



Ø 230

TECHNISCHE DATEN

ETR 230

Leistungsaufnahme	2.600 W
Nennspannung	230 V ~
Leerlaufdrehzahl	6.500 min ⁻¹
max. Scheibendurchmesser	230 mm
max. Schnitttiefe	65 mm
Werkzeugaufnahme	Ø 22,2 mm
Gewicht	7,5 kg

Bestellnummer 06812000

Lieferumfang im Koffer inkl. Diamanttrennscheibe Ø 230 mm, Absaughaube, Schutzhaube und Montagewerkzeug





Optimierter & durchzugsstarker Spezialmotor mit Leistungselektronik

Ø 350

Ø 400



130 mm



152 mm

TECHNISCHE DATEN	ETR 350 P	ETR 400 P
Leistungsaufnahme	2.700 W	2.850 W
Nennspannung	230 V ~	230 V ~
Nenn Drehzahl	2.200 min ⁻¹	1.950 min ⁻¹
max. Scheibendurchmesser	350 mm	400 mm
max. Schnitttiefe	130 mm	152 mm
Werkzeugaufnahme	Ø 25,4 mm	Ø 25,4 mm
Gewicht	12,9 kg	13,4 kg
Bestellnummer	06818000	06825000

Lieferumfang

im Karton, inkl. Diamanttrennscheibe, Absaughaube und Montagewerkzeug



Integrierte Wasserzuführung mit Durchflussregler

Feineinstellung der Wassermenge und staubarmes Arbeiten



Trockenschnitt für Sanierung

wo kein Nassschnitt möglich - z.B. Wohnraumsanierung



STAUBSCHUTZSYSTEM

Mineralische Stäube können krebszeugend sein!

Speziell entwickeltes Absaugsystem zum staubarmen Arbeiten

Kraftvolle Trennsysteme ETR 350 P / ETR 400 P (nass/trocken)

ANWENDUNG:

- Trennen von mineralischen Werkstoffen, wie z.B. Beton, Ziegel und Naturstein
- Durchbrüche in Mauerwerk
- Wandausschnitte für Installationen
- Schlitzen von Dehnungsfugen
- Hoch- und Tiefbau, Bohr- und Sägebetriebe, Galabau

Einfaches, sicheres Führen durch innovatives Antriebskonzept

- ➔ kein Kick-Back
- ➔ zieht sich ins Material



MERKMALE:

- Spezial-Ölbadgetriebe mit optimal abgestimmter Drehzahl für schnelles Arbeiten
- Elektronik - Sanftanlauf, Drehzahlkonstanthaltung, Temperatur- und Überlastabschaltung, Überlastanzeige
- Beste Ergebnisse im System mit der EE-Premium-Diamanttrennscheibe
- Eintauchfunktion
- Werkzeuglos einstellbare Schnitttiefenbegrenzung (Zubehör) z.B. bei Estrichschnitten
- Adapter und Diamanttrennscheibe für randnahe Arbeiten (Zubehör)
- Exakte Wandausschnitte mittels Führungsschiene (Zubehör) - einfache Montage, leichter Vorschub, vibrationsarm
- Breite Auflagerollen - exakte Führung
- Spindelarretierung - einfacher Werkzeugwechsel
- Robuste Absaughaube aus Metall
- Handgriff und Haube verstellbar - ergonomisches Handling in verschiedenen Arbeitspositionen
- Absaugstutzen Ø 35 mm - Direktanschluss eines Industriestaubsaugers der EIBENSTOCK DSS-Reihe
- Abschaltkohlen - Schutz des Motors



Präzise Schnitttiefeinstellung (Zubehör)



Adapterset für Randnahschnitt (Zubehör)

FÜHRUNGSSCHIENENSYSTEM ALS ZUBEHÖR

**Sicher, präzise und kräfteschonend –
Führungsschienensystem
mit Kurbelvorschub
für entspanntes Arbeiten**



**Schnelle Montage
Leicht von einer Person zu transportieren
Robuster rollengelagerter Schlitten –
leichter Vorschub**

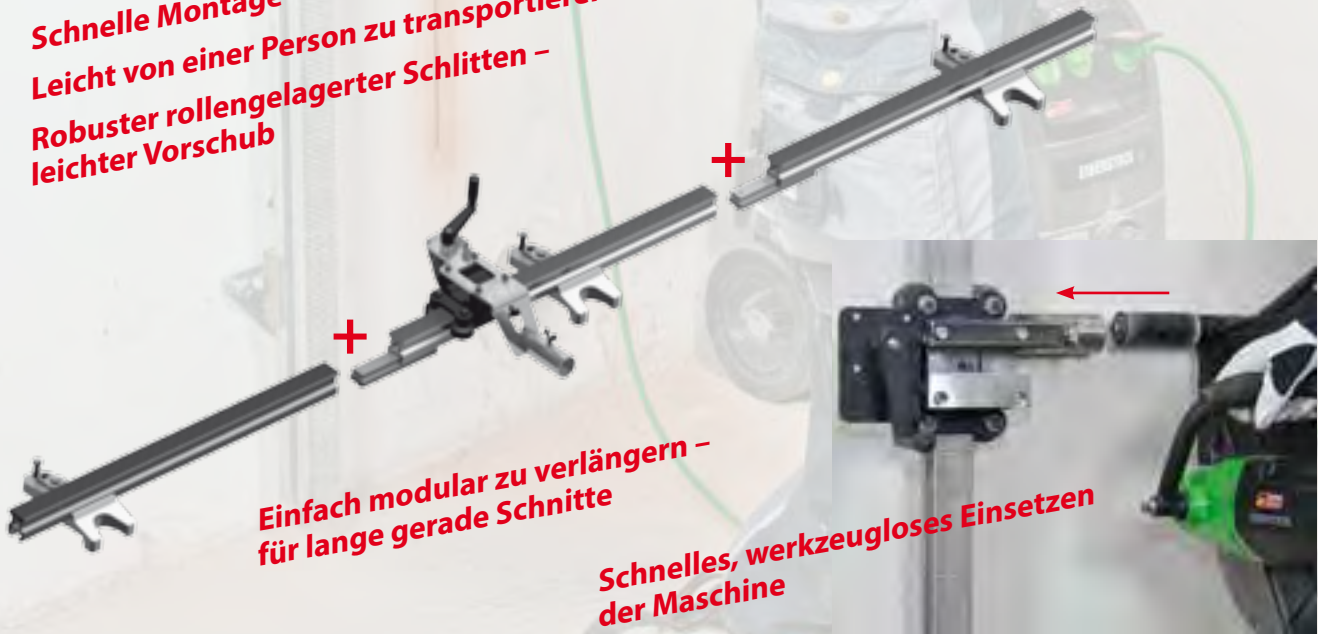

**Einfach modular zu verlängern –
für lange gerade Schnitte**

**Schnelles, werkzeugloses Einsetzen
der Maschine**



**Langlebiger
1.800 W Motor
für härteste
Anwendungen**



**lange Standzeit
Schnittgeschwindigkeit
gute Freischnitteigenschaften**

480



TECHNISCHE DATEN

EDB 480.1

Leistungsaufnahme	1.800 W
Nennspannung	230 V ~
Leerlaufhubzahl	3.100 min ⁻¹
Schnittlänge	480 mm
Werkzeugaufnahme	Spezial
Gewicht	6,1 kg
Bestellnummer	06644000
Lieferumfang	im Karton inkl. Sägeblattsatz Universal Premium, Sägeblatt- schutz und Montagewerkzeug

Doppelblattsäge EDB 480.1

Das leistungsstarke Multitalent für verschiedene Baustoffe

ANWENDUNG:

- Schneiden von Hochlochziegel (z.B. Poroton®), Porenbeton, Holz sowie druckfesten Dämmstoffen
 - Flexibles, schnelles und somit kostensparendes Trennen von Hochlochziegel im Vergleich zu schwer transportierbaren Ziegelsägen
 - Einfaches Herstellen von Ausklinkungen sowie passgenaues Schneiden
- Hoch- und Tiefbau, Ausbaugewerke, Zimmereien

MERKMALE:

- Robuste Bauweise mit langlebigem, leistungsstarkem 1.800 W Motor für härteste Anwendung – hohe Schnittgeschwindigkeit, Diagonalschnitte in Hochlochziegel problemlos möglich
- Verwindungssteifes Schwert für präzises Schneiden
- Zwei gegenläufig arbeitende Blätter – rückschlagfreies Sägen
- Durchziehen des Schwertes durch den Schnitt
- Gebläse-Funktion – Staubschutz für Getriebe/Anwender
- Ergonomischer Handgriff – an zwei Seiten montierbar
- Kompakte, schlanke Bauform – handlich, für randnahe Arbeiten
- Einfacher Sägeblattwechsel



Gebläse-Funktion



Griff beidseitig montierbar



**große Schnittlänge
bis 480 mm**



SÄGEN/TRENNEN/SCHLITZEN





**Die Leichteste
in ihrer
Leistungsklasse**



Schlitzten von Kabelkanälen

Ø 125

TECHNISCHE DATEN

EMF 125.2

Leistungsaufnahme	1.700 W
Nennspannung	230 V ~
Nenn Drehzahl	7.500 min ⁻¹
Scheibendurchmesser	125 mm
Werkzeugaufnahme	Ø 22,2 mm
max. Schlitztiefe	30 mm
max. Schlitzbreite	30 mm
Gewicht	3,5 kg

Bestellnummer 06703000

Lieferumfang im Koffer inkl. 2 Diamanttrennscheiben Premium, Ausbrech-, Montagewerkzeug

Mauerschlitzfräse EMF 125.2

Handlich und leicht – perfekt für die Elektroinstallation

ANWENDUNG:

- Schlitzten von Nuten und Kanälen in Kalksandstein und Mauerwerk
- Elektroinstallation

MERKMALE:

- Elektronik – Sanftanlauf, Drehzahlkonstanthaltung,
- Abschaltkohlen – Schutz des Motors
- Saugschlaucharretierung – verhindert unbeabsichtigtes Lösen des Schlauches während des Fräsens
- Frästiefeneinstellung – werkzeuglos, komfortabel
- Spindelarretierung – einfacher Werkzeugwechsel
- Schlanke Bauweise, geringer Abstand Schutzhaube – Diamantscheiben für randnahes Arbeiten bis 10 mm
- Nutbreiten von 7-30 mm in 1 mm Stufen veränderbar
- Geschlossene Haube – optimale Strömungsverhältnisse, einfaches Entfernen von Bruchstücken
- Schiebender Schnitt – bequeme Handhabung
- Absaugstutzen Ø 35 mm – Direktanschluss eines M-Saugers der EIBENSTOCK DSS-Reihe



Saugschlaucharretierung



Frästiefeneinstellung



Mineralische Stäube können krebserzeugend sein!





Mauerschlitzzfräse EMF 150.1

Die leistungsstarke Mauerschlitzzfräse für härteste Materialien

ANWENDUNG:

- Schlitzn von Nuten und Kanälen in Beton, Kalksandstein, Mauerwerk
- Elektroinstallation, Sanitär-, Heizungs-, Lüftungsbau

MERKMALE:

- Nahezu staubfreies Eintauchen und Schlitzn durch Klapphaube
- kraftvoller 2.300 W Motor – durchzugsstark
- Elektronik – Sanftanlauf, Temperatur- und Überlastabschaltung, Überlastanzeige
- Parallele Griffposition – bequeme Arbeitshaltung
- Saugschlaucharretierung – verhindert unbeabsichtigtes Lösen des Schlauches während des Fräsen
- Frästiefeneinstellung – werkzeuglos, komfortabel
- Spindelarretierung – einfacher Werkzeugwechsel
- Schlanke Bauweise, geringer Abstand Schutzhaube – Diamantscheiben für randnahe Arbeiten bis 18 mm
- Nutbreiten von 7-46 mm in 1 mm Stufen veränderbar
- Schiebender Schnitt – bequeme Handhabung
- Absaugstutzen Ø 35 mm – Direktanschluss eines M-Saugers der EIBENSTOCK DSS-Reihe

Vergleich: Herstellen eines offenen Kanals von 46 mm Breite

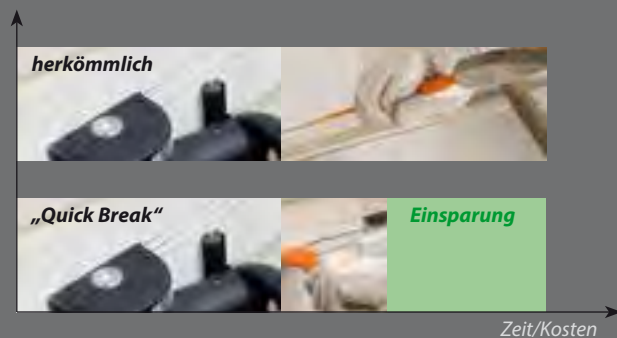

EIBENSTOCK „Quick Break“ – schnelleres Ausbrechen durch Mittelschlitz

Distanzscheibensatz für drei
Diamanttrennscheiben
(siehe Zubehör Seite 114)



Schlitzn von Kabelkanälen

Ø 150

TECHNISCHE DATEN

EMF 150.1

Leistungsaufnahme	2.300 W
Nennspannung	230 V ~
Nenn Drehzahl	4.300 min ⁻¹
Leerlaufdrehzahl	7.500 min ⁻¹
Scheibendurchmesser	150 mm
Werkzeugaufnahme	Ø 22,2 mm
max. Schlitztiefe	45 mm
max. Schlitzbreite	46 mm
Gewicht	6,1 kg

Bestellnummer

0671A000

Lieferumfang

im Koffer inkl. 2 Diamanttrennscheiben Premium (Beton), Ausbrech-, Montagewerkzeug





**Nahezu
staubfreies
Eintauchen und
Schlitzen durch
Klapphaube**

NEU



Schlitzen von Rohrkanälen

**Geteilte
Arbeitsspindel –
Möglichkeit der
Montage von
Fugenfrässcheiben
bis 10 mm
Segmentstärke**



Ø 180



Mineralische Stäube können krebserzeugend sein!

TECHNISCHE DATEN

EMF 180.2

Leistungsaufnahme	2.300 W
Nennspannung	230 V ~
Nenn Drehzahl	2.200 min ⁻¹
Leerlaufdrehzahl	3.100 min ⁻¹
Scheibendurchmesser	180 mm
Werkzeugaufnahme	Ø 22,2 mm
max. Schlitztiefe	60 mm
max. Schlitzbreite	60 mm
Gewicht	8,2 kg

Bestellnummer 0672C000

Lieferumfang im Koffer inkl. 2 Diamanttrennscheiben Premium (Beton), Ausbrech-, Montagewerkzeug

Mauerschlitzzfräse EMF 180.2

Die leistungsstarke Mauerschlitzzfräse für härteste Materialien

ANWENDUNG:

- Schlitzen von Nuten und Kanälen in Beton, Kalksandstein, Mauerwerk
- Elektroinstallation, Sanitär-, Heizungs-, Lüftungsbau

MERKMALE:

- 60 mm Schlitzbreite für effektives Arbeiten bei der Sanitärinstallation
- kraftvoller 2.300 W Motor – durchzugsstark
- Elektronik – Sanftanlauf, Temperatur- und Überlastabschaltung, Überlastanzeige
- Parallele Griffposition – bequeme Arbeitshaltung
- Saugschlaucharretierung – verhindert unbeabsichtigtes Lösen des Schlauches während des Fräsens
- Werkzeuglos einstellbare Schlitztiefe
- Spindelarretierung – einfacher Werkzeugwechsel
- Schlanke Bauweise, geringer Abstand Schutzhaube – Diamantscheiben für randnahe Arbeiten bis 15 mm
- Nutbreiten von 7-60 mm
- Absaugstutzen Ø 35 mm – Direktanschluss eines M-Saugers der EIBENSTOCK DSS-Reihe



**mind. 50 %
Zeitersparnis**

Sparen Sie sich den 2. Schlitzvorgang bei stärkeren Rohren mit Dämmung/Abwasserrohren Ø 40, 50 mm!



Bodenführungsgestell EMF 180

ermüdungsfreies Erstellen von
Schlitzen und Dehnungsfugen in Böden

Noch schneller mit EIBENSTOCK „Quick Break“

Distanzscheibensatz für drei Diamant-
trennscheiben – Ausbrechen durch Mittelschlitz















(siehe Zubehör Seite 114)

NEU





Sägen/Trennen/Schlitten ZUBEHÖR

FÜR DIAMANTSÄGEN			
	1	Führungsschienen (inkl. 2 Schraubzwingen) 750 mm 1500 mm	37461000 37462000
	2	Verbindungsleiste für Pos. 1 (inkl. 4 Madenschrauben)	37463000
	3	Saughalter für Pos. 1 2er-Set	37464000
	4	Diamanttrennscheibe für Beton und harten Naturstein Ø 180 mm	37443000
	5	Diamanttrennscheibe für Beton und harten Naturstein Ø 200 mm	37444000
	6	Diamanttrennscheibe für Fliesen und Feinsteinzeug Ø 125 mm	3744B000
	7	Diamantfrässscheibe Ø 125 mm, Fräsbreite 7 mm	3744C000
	8	Diamantkurvenscheibe Ø 115 mm	3744A000
	9	Auflageverbreiterung für ETT 700/ETT 1200 167 x 485 mm	09803000
	10	Wasserdruckbehälter 5 l Kunststoff	35811000
	11	Wasserdruckbehälter 10 l Metall	35812000
FÜR STEINTRENNSÄGE			
	12	Diamanttrennscheibe Universal Ø 350 mm	37475000
	13	Verschlussstopfen (Aluminium) für Staubabsaugung Beim Trennen von Metall zwingend erforderlich!	37476000
	14	Diamanttrennscheibe Ø 350 mm	37471000
	15	Klappgestell mit Platte B 400 x L 600 x H 850 mm	37473000

Z Sägen/Trennen/Schlitzen ZUBEHÖR

FÜR TRENNSYSTEME		
	16	Diamanttrennscheibe Ø 230 mm für ETR 230 37448000
 NEU	17	Diamanttrennscheibe Universal Ø 350 mm für ETR 350/ETR 350 P/ ETR 400 P 37475000
 NEU	18	Verschlussstopfen (Aluminium) für Staubabsaugung Beim Trennen von Metall zwingend erforderlich! 37476000
	19	Diamanttrennscheibe, Premium, Ø 350 mm für ETR 350/ETR 350 P 3744G000
		Diamanttrennscheibe, Premium, Ø 400 mm für ETR 400 P 3744T000
	20	Diamanttrennscheibe randnah, Premium, Ø 350 mm, ETR 350/ETR 350 P 3744H000
		Diamanttrennscheibe randnah, Premium, Ø 400 mm, ETR 400 P 3744V000
	21	Adapterset für Randnahschnitt für ETR 350/ETR 350 P 3744K000
		Adapterset für Randnahschnitt für ETR 400 P 3744W000
	22	Schnitttiefeinstellung für ETR 350/ETR 350 P inkl. Abdeckblech 3744L000
		Schnitttiefeinstellung für ETR 400 P inkl. Abdeckblech 3744U000
Bestellen Sie das Befestigungs- set mit! 	23	Führungsschienen-Set 200 cm für ETR 350/ETR 350 P/ETR 400 P 3744N000
Bestellen Sie das Befestigungs- set mit! 	24	inkl. Verbinder und Befestigungsfuß 3744P000
Für Montage erforderlich! 	25	Befestigungsset für Führungsschienen für ETR 350/ETR 350 P/ETR 400 P 35729000
FÜR DOPPELBLATTSÄGE		
	26	Sägeblattsatz Universal Premium, 2-teilig 37452000
FÜR MAUERSCHLITZFRÄSEN		
	27	Diamanttrennscheibe Premium Ø 125 mm 3744D000
	28	Diamanttrennscheibe Standard Ø 150 mm 37440000
	29	Diamanttrennscheibe Premium Ø 150 mm 37441000
	30	Diamanttrennscheibe Premium Ø 180 mm 37443000
	31	Distanzscheibensatz zur Nutzung von 3 Scheiben für EMF 150.1/EMF 180 3744E000
	32	zur Nutzung von 4 Scheiben für EMF 150.1/EMF 180 37445000
	33	zur Nutzung von 3 Scheiben für EMF 180.2 3744S000
	34	V-Fugenscheibe Ø 180 mm für EMF 180.2 - zum Erstellen von Dehnungsfugen 37442000
 NEU	35	Bodenführungsgestell EMF 180 3744X000

POLIEREN SATINIEREN



Modell	Katalog- seite	Werkzeug- durchmesser	Werkzeug- aufnahme	Leistungs- aufnahme	Nenn- drehzahl
 <p>WPN 180 05710000</p>	118	180 mm	M 14 außen	1.200 W	1.500- 2.800 min ⁻¹
 <p>ESM 1310 0541F000</p>	119	120 mm	Ø 19 mm	1.300 W	1.300- 3.050 min ⁻¹
 <p>ESM 1311 Set 0541K000</p>	119	120 mm	Ø 19 mm	1.300 W	1.300- 3.050 min ⁻¹



Schlankes Gehäuse

kompaktes,
ausgewogenes Design



Kompaktgriff

bequeme Handhabung

Großer Ein/Ausschalter

mit Feststellmöglichkeit

Motor

leistungsstark



• Zweifach untersetztes Getriebe (ESM 1310)

- höheres Drehmoment an der Spindel
- volle Durchzugskraft auch bei geringen Drehzahlen
- geringere Motorbelastung, lange Lebensdauer

MERKMALE DER POLIERER/SATINIERER

Das Einsatzspektrum der EIBENSTOCK Polier- und Satiniermaschinen reicht von der Metallbearbeitung über die Kfz- und Holzbranche bis in die Steinbearbeitung.

Die Geräte zeichnen sich besonders durch ihre Handlichkeit, Durchzugskraft und Langlebigkeit aus.



» Nass-Winkelpolierer WPN 180

Nass-Winkelpolierer mit dem bewährten 60°-Getriebe

ANWENDUNG:

- Polieren und Schleifen der verschiedensten Oberflächen, Kanten, Rundungen im Nassverfahren
- Entfernen von Kratzern
- unterschiedliche Gesteinsarten

MERKMALE:

- Elektronik – Sanftanlauf, stufenlose Drehzahländerung, Temperatur- und Überlastabschaltung
- 60°-Getriebe – bessere Sichtbarkeit der zu bearbeitenden Fläche, einfaches Arbeiten an schwer zugänglichen Stellen und in engen Winkeln
- Staubgeschützte Lager durch Labyrinthführung – verschleißarm
- Externe Wasserzuführung unterhalb des Motors

Ø 180



TECHNISCHE DATEN

WPN 180

Leistungsaufnahme	1.200 W
Nennspannung	230 V ~
Nenn Drehzahl	1.500-2.800 min ⁻¹
max. Scheibendurchmesser	180 mm
Werkzeugaufnahme	M 14 außen
Gewicht	4,4 kg

Bestellnummer 05710000

Lieferumfang im Karton inkl. Seitenhandgriff, ohne Zubehör



Satiniermaschinen ESM 1310 / ESM 1311 Set

Die handlichen Alternativen mit großem Drehmoment

ANWENDUNG:

- Schleifen, Entgraten, Glätten, Bürsten, Strukturieren, Mattieren, Satinieren und Polieren
- Von Grobschliff über Feinschliff bis Hochglanz
- Holz, Metall, Kunststoff

MERKMALE:

- Elektronik – Sanftanlauf, stufenlose Drehzahlregelung und Drehzahlkonstanthaltung, Temperatur- und Überlastabschaltung
- Motor hoch belastbar – standfest, volle Leistung über den gesamten Drehzahlbereich
- Zweifache Getriebeuntersetzung
- Staubgeschützte Lager durch Labyrinthführung – verschleißarm

















TECHNISCHE DATEN	ESM 1310	ESM 1311 Set
Leistungsaufnahme	1.300 W	1.300 W
Nennspannung	230 V ~	230 V ~
Nennzahl	1.300-3.050 min ⁻¹	1.300-3.050 min ⁻¹
Schutzgrad	IP 20	IP 20
max. Werkzeugdurchmesser	120 mm	120 mm
max. Werkzeugbreite	100 mm	100 mm
Werkzeugaufnahme	Ø 19 mm	Ø 19 mm
Gewicht	2,8 kg	3,7 kg
Bestellnummer	0541F000	0541K000
Lieferumfang	im Karton ohne Zubehör	im Koffer inkl. Absaughaube u. Walzenbürste





Polieren/Satinieren ZUBEHÖR

FÜR POLIERER			
1		1 Kletthaftteller Kunststoff, M 14	
		Ø 100 mm	37300000
		Ø 125 mm	37302000
		Ø 150 mm	37303000
		Ø 178 mm	37304000
2		2 Polierschwamm für Kletthaftteller	
		Ø 180 mm - fein, gewaffelt	37328000
		Ø 180 mm - grob, glatt	37329000
3		3 Wollpolierhaube für Kletthaftteller (ohne Zwischenschicht)	
		Ø 125 mm	37325000
		Ø 178 mm	37327000
4		4 Vlies Scheibe für Kletthaftteller (kunstharzgetränktes Nylonvlies auf Gewebeteller)	
		Ø 115 mm	37311000
		Ø 125 mm	37315000
5		Ø 180 mm	37313000
		5 Koffer für ELP 1300, EPO 1310, EPO 1401, EPN 1310, EPN 1310 P und Zubehör	37330000

FÜR SATINIERMASCHINE			
6		6 Startset Satinierwalzen	37520000
		je 1x Gewebe-Walze (grob), Vlies-Walze (grob), Vlies-Walze (fein), Kombi-Walze (mittel)	
7		7 Gewebe-Walze, 4 Stück - Feinschleifen, Entfernen und Reinigen von Schweißnähten	
		Ø 100 x B 100 mm - grob (P60)	37521000
		Ø 100 x B 100 mm - mittel (P80)	37522000
		Ø 100 x B 100 mm - fein (P120)	37523000
8		8 Vlies-Walze, 4 Stück - Entfernen von Oxid, Satin-Finish-Schliff	
		Ø 100 x B 100 mm - grob	37525000
		Ø 100 x B 100 mm - mittel	37526000
		Ø 100 x B 100 mm - fein	37527000
9		9 Kombi-Walze (Gewebe/Vlies), 4 Stück - Entgraten und Reinigen, Satin-Finish-Schliff	
		Ø 100 x B 100 mm - grob (P60)	37531000
		Ø 100 x B 100 mm - mittel (P100)	37532000
		Ø 100 x B 100 mm - fein (P150)	37533000
10		10 Nylonvlies-Walze - Entfernen von Oxid, Zinkspat, Lacken	37535000
		Ø 100 x B 100 mm	
11		11 Expansions-Walze für Schleifhülsen	37512000
		Ø 100 x B 100 mm	
12		12 Schleifhülse (Korund), 10 Stück - Entfernen von Oxid, Entgraten und Reinigen	
		Ø 100 x B 100 mm - grob (P60)	37513000
		Ø 100 x B 100 mm - mittel (P80)	37514000
		Ø 100 x B 100 mm - fein (P150)	37515000
14		13 Walzenbürste - Strukturieren von Holz	37537000
		Ø 100 x B 100 mm - Nylon (K80)	
		14 Absaughaube	37501000
15		15 Koffer für Maschine und Zubehör	37330000

PUMP- & ABSAUGEN



Modell	Katalog- seite	Behälter- volumen	Staub- volumen	max. Leistungs- aufnahme
SS 1401 L 09921000	122	25 l	21 l	1.250 W
DSS 25 A 09915000	123	25 l	20 l	1.400 W
DSS 50 A 09916000	123	50 l	45 l	1.400 W
DSS 25 M 09917000	124	25 l	20 l	1.400 W
DSS 35 M iP 09919000	125	35 l	25 l	1.600 W
NEU Pumpsauger EPS 50 09927000	126	50 l	–	1.300 W



**Staubrückhalte-
vermögen min. 99 %
nach BGI-A-Staub-
kategorie L**

25 lt



PUSH & CLEAN:

Zuhalten des Schlauches oder Einlass-Fittings (1) und Betätigen der Filterabreinigungstaste (2)

Reinigung des Filters durch kräftigen Luftstrom (3)

Weiterarbeiten mit voller Leistung

TECHNISCHE DATEN	SS 1401 L
max. Leistungsaufnahme	1.250 W
Nennspannung	230 V ~
Behältervolumen (brutto)	25 l
Staubvolumen (netto)	21 l
max. Luftstrom	60 l/s
max. Unterdruck	210 mbar
Maße L x B x H	505 x 385 x 375 mm
Gewicht	7,7 kg
Bestellnummer	09921000

Lieferumfang: im Karton inkl. 3,5 m Saugschlauch (Ø 32 mm), 2 Saugrohre (Aluminium), Griffrohr mit Nebenluftschieber, Bodendüse, Fugendüse, Universaldüse, Rundbürste, Werkzeugadapter mit Saugkraftregulierung, Vliesfilterbeutel, Entsorgungssack

Sauger SS 1401 L

Der kompakte und leichte Sauger der Staubklasse L

ANWENDUNG:

- Absaugen von Arbeitsschlämmen (nass)
- Reinigen von Fahrzeugen, Wohn- und Gewerbeflächen

MERKMALE:

- Push&Clean Filterabreinigungssystem
- Große Filteroberfläche 3.000 cm² – gute Filterwirkung
- Hoher Wirkungsgrad mit 210 mbar Unterdruck
- Schwimmerventil – Füllstandsüberwachung beim Aufsaugen von Flüssigkeiten
- PET Faltenfilter
- Blasfunktion – Ausblasen unzugänglicher Stellen
- Bequemer Tragegriff
- Kabel- und Schlauchhalterung
- Zubehördepot für Saugdüsen und Saugrohre
- Sicherheitssauger Klasse L, geeignet für Stäube mit AGW-Werten > 1 mg/m³
- Einschaltautomatik



Industriestaubsauger DSS 25 A und DSS 50 A

Die kompakten Nass- und Trockensauger

ANWENDUNG:

- Absaugen von Arbeitsschlämmen (nass)
- Reinigen von Fahrzeugen, Wohn- und Gewerbeflächen

MERKMALE:

- Automatische, elektromagnetische Impuls-Filterabreinigung (Rüttelautomatik) – Reinigung des Filters, Arbeiten ohne Filtersack, vollständige Abreinigung der Kassetten
- Elektronik – Sanftanlauf mit Einschaltverzögerung und Nachlauf
- Volumenstromanzeige – optische Überwachung der Saugleistung
- Gleichbleibend hoher Volumenstrom – Erhöhung der Standzeit der Filter, Reduzierung von Zeit und Kosten
- Wasserkennung mit Sensorabschaltung
- Zwei Polyesterfilterkassetten – gute Filterwirkung, langlebig, einfach abzureinigen
- Filteroberfläche 8.600 cm² – hohe konstante Saugleistung
- Kompaktes Design – geringere Bauhöhe, gleiches Nutzvolumen
- Spezial-Kunststoffbehälter – sehr standsicher durch tiefliegenden Schwerpunkt, leichte Entleerung
- Ablagefläche für Zubehör oder Maschinen
- Schlauchfixierung am Kunststoffbehälter mit Bajonettverschluss und Drehausgleich
- Schlauchenden zusammensteckbar – einfache Schlauchverlängerung, staubarmer Transport

25 lt

50 lt

TECHNISCHE DATEN	DSS 25 A	DSS 50 A
max. Leistungsaufnahme	1.400 W	1.400 W
Nennspannung	230 V ~	230 V ~
Behältervolumen (brutto)	25 l	50 l
Staubvolumen (netto)	20 l	45 l
max. Luftstrom	73 l/s	73 l/s
max. Unterdruck	270 mbar	270 mbar
Maße L × B × H (mm)	457 × 400 × 535	580 × 470 × 640
Gewicht	11,7 kg	16,7 kg
Bestellnummer	09915000	09916000

Lieferumfang: im Karton inkl. 5 m Saugschlauch (Ø 35 mm), Universaladapter, Boden- und Fugendüse, Griffrohr mit Nebenluftschieber, 2 Saugrohre (Kunststoff), Klettband, Zubehöralterung (nur DSS 25 A)





Industriestaubsauger DSS 25 M

Der „M“-Sauger für gesundheitsgefährdende Stäube

ANWENDUNG:

- Absaugen von Arbeitsstäuben (trocken) und Arbeitsschlämmen (nass)

MERKMALE:

- Automatische, elektromagnetische Impuls-Filterabreinigung (Rüttelautomatik) – Reinigung des Filters, vollständige Abreinigung der Kassetten
- Elektronik – Sanftanlauf mit Einschaltverzögerung und Nachlauf
- Volumenstromanzeige – optische und akustische Überwachung der Saugleistung
- Volumenstromüberwachung auf unterschiedliche Schlauchdurchmesser einstellbar
- Gleichbleibend hoher Volumenstrom – Erhöhung der Standzeit der Filter, Reduzierung von Zeit und Kosten
- Diffusor – vermeidet Aufwirbelung der Abluft
- Wassererkennung mit Sensorabschaltung
- Zwei Polyesterfilterkassetten – gute Filterwirkung, langlebig, einfach abzureinigen
- Filteroberfläche 8.600 cm² – hohe konstante Saugleistung
- Kompaktes Design – geringere Bauhöhe, gleiches Nutzvolumen
- Spezial-Kunststoffbehälter – sehr standsicher durch tiefliegenden Schwerpunkt, leichte Entleerung
- Spezieller Entsorgungssack für staubarme Entsorgung
- Ablagefläche für Zubehör oder Maschinen
- Schlauchfixierung am Kunststoffbehälter mit Bajonettverschluss und Drehausgleich
- Schlauchenden zusammensteckbar – einfache Schlauchverlängerung, staubfreier Transport
- Bündige, stabile Verschlüsse

25 lt

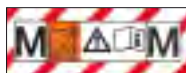

**Staubrückhaltevermögen
min. 99,9 % nach
BGIA-Staubkategorie M**

TECHNISCHE DATEN

DSS 25 M

max. Leistungsaufnahme	1.400 W
Nennspannung	230 V ~
Behältervolumen (brutto)	25 l
Staubvolumen (netto)	20 l
max. Luftstrom	73 l/s
max. Unterdruck	270 mbar
Maße L x B x H	457 x 400 x 535 mm
Gewicht	11,7 kg
Bestellnummer	09917000

Lieferumfang: im Karton inkl. 5 m Saugschlauch (Ø 35 mm), Universaladapter, Grobschmutzbodendüse, Fugendüse, Griffrohr mit Nebenluftschieber, 2 Saugrohre (Kunststoff), Zubehörhalterung, Entsorgungssack



Industriestaubsauger DSS 35 M iP

Der „M“-Sauger für gesundheitsgefährdende Stäube mit permanenter Impuls-Filterabreinigung

ANWENDUNG:

- Absaugen von Arbeitsstäuben (trocken) und Arbeitsschlämmen (nass)

MERKMALE:

- Automatische, elektromagnetische Impuls-Filterabreinigung – reinigt die Filter permanent während des Saugbetriebs ohne Unterbrechung des Saugstroms – Erhöhung der Standzeit der Filter, Reduzierung von Zeit und Kosten
- Druckdifferenzüberwacht
- 300 g Krafteinwirkung auf die Filter während der Abreinigung, auch perfekt geeignet für Gipsstaub
- Konstant hoher Luftstrom, auch während der Abreinigung
- Elektronik – Sanftanlauf mit Einschaltverzögerung und Nachlauf
- Volumenstromanzeige – optische und akustische Überwachung der Saugleistung
- Volumenstromüberwachung auf unterschiedliche Schlauchdurchmesser einstellbar
- Diffusor – vermeidet Aufwirbelung der Abluft
- Wassererkennung mit Sensorabschaltung
- Zwei Polyesterfilterkassetten – gute Filterwirkung, langlebig
- Filteroberfläche 8.600 cm² – hohe konstante Saugleistung
- Spezial-Kunststoffbehälter – sehr standsicher durch tiefliegenden Schwerpunkt, leichte Entleerung
- Spezieller Entsorgungssack für staubarme Entsorgung – Transportverschluss durch Verschlussstopfen
- Ablagefläche für Zubehör oder Maschinen
- Tragegriff mit ausklappbarem Kabelhaken und Schlauchaufwicklung
- Schlauchfixierung am Kunststoffbehälter mit Bajonettverschluss und Drehausgleich
- Schlauchenden zusammensteckbar – einfache Schlauchverlängerung, staubarmer Transport
- Bündige, stabile Verschlüsse



Vergleich: Schlitzten eines Kanals gleicher Länge

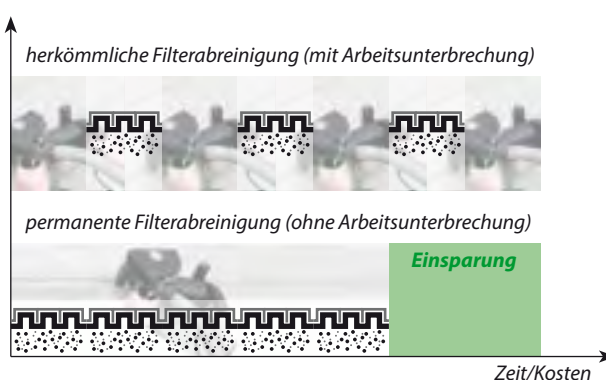

**Staubrückhaltevermögen
min. 99,9 % nach
BGIA-Staubkategorie M**

35 lt

TECHNISCHE DATEN	DSS 35 M iP
max. Leistungsaufnahme	1.600 W
Nennspannung	230 V ~
Behältervolumen (brutto)	35 l
Staubvolumen (netto)	25 l
max. Luftstrom	75 l/s
max. Unterdruck	280 mbar
Maße L x B x H	550 x 400 x 550 mm
Gewicht	14,0 kg
Bestellnummer	09919000

Lieferumfang: im Karton inkl. 5 m Saugschlauch (Ø 35 mm), Universaladapter, Grobschmutzbodendüse, Fugendüse, Griffrohr mit Nebenluftschieber, 2 Saugrohre (Kunststoff), Zubehörhalterung, Entsorgungssack



50 lt

NEU

Pumpsauger EPS 50

Der leistungsfähige Nasssauger mit Pumpfunktion

ANWENDUNG:

- Aufsaugen und gleichzeitiges Abpumpen von Wasser bis 9 m Höhe
- Auf Baustellen, bei Hochwasser, Brandsanierung, Leitungsschäden, Flachdachsanierung, Teich- oder Poolreinigung und anderen Reinigungsaufgaben
- Für Dachdecker, Baubetriebe, Feuerwehr, THW, Hausmeisterdienstleistungen, Wohnungsbaugesellschaften

MERKMALE:

- Besonders robuster Behälter aus schlagfestem Kunststoff
- Leistungsstarke Pumpe mit bis zu 14.000 Liter/h Förderleistung
- Separates Filternetz für Grobpartikel
- 10 m Schmutzwasserschlauch mit C-Rohr Anschluss
- Auch für reinen Saugbetrieb (Nasssaugen) geeignet
- Hohe Sicherheit durch PRCD-Schutzschalter



Leistungsstarke Pumpe



C- Rohr Anschluss für Abwasser

TECHNISCHE DATEN

EPS 50

Leistungsaufnahme Sauger	1.300 W
Leistungsaufnahme Pumpe	900 W
Nennspannung	230 V ~
Max. Unterdruck	230 mbar
Volumenstrom	70 l/s
Förderleistung	14 000 l/h
Max. Förderhöhe	9 m
Behälterinhalt	50 l (brutto)
Abwasseranschluss	C-Rohr
Schlauchlänge Sauger	7 m
Schlauchlänge Abwasser	10 m
Gewicht	15 kg

Bestellnummer 09927000

Lieferumfang: 4 x 0,5 m Kunststoffsaugrohre \varnothing 38 mm, 7 m Saugschlauch, 10 m Schmutzwasserschlauch, Integrierte Schmutzwasserpumpe, Filternetz mit Reißverschluss, Teichdüse, Fugendüse, Bürstendüse, Nassbodendüse 360 mm breit

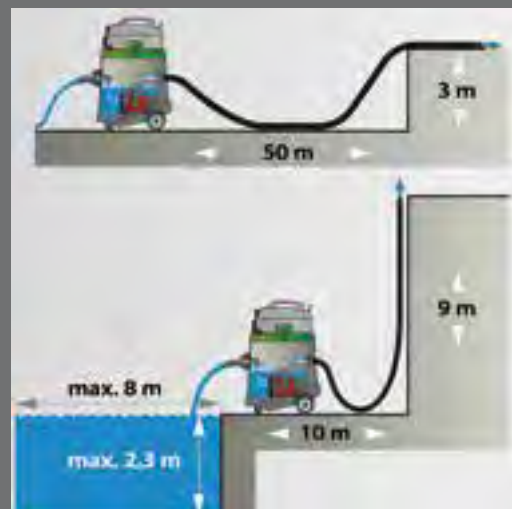

EPS 50 Förderschema



**Absaugen
ZUBEHÖR**

		SS 1401 L	DSS 25	DSS 50	DSS 35		
	1	Zubehör-Modul-Edelstahl 2 Edelstahlsaugrohre, Griffrohr mit Nebenluftschieber, Boden-, Polster- und Fugendüse, Düsenkörper mit Wassereinsatz	x	x	x	x	35315000
	2	Vlies-Filterbeutel (5 Stück)	x	-	-	-	35323000
			-	x	-	x	35321000
			-	-	x	-	35326000
	3	Entsorgungssack (5 Stück) nur für M-Sauger	-	x	x	x	35320000
			x	-	-	-	35324000
	4	Filtersatz Polyester, 2-teilig	-	x	x	x	35301000
	5	Faltenfilter	x	-	-	-	35322000
	6	Düsenkörper mit Wassereinsatz	x	x	x	x	35314000
	7	Saugrohre Kunststoff, 2-teilig	-	x	x	x	35207000
	8	Griffrohr mit Nebenluftschieber	-	x	x	x	35308000
	9	Wasserdüse	x	x	x	x	35311000
	10	Gummidüse, konisch	x	x	x	x	35205000
	11	Bodendüse, umschaltbar	x	x	x	x	35304000
	12	Grobschmutzbodendüse	x	x	x	x	35327000
	13	Fugendüse	x	x	x	x	35203000
	14	Gummimuffe, gestuft Ø 25,5-26,5 mm/Ø 30,5-32,5 mm/Ø 36-38 mm	x	x	x	x	35316000
	15	Schlauchanschluss, saugenseitig (Bajonett)	-	x	x	x	35313000
	16	Schlauchanschluss, maschinenseitig	-	x	x	x	35313500
	17	Saugschlauch Ø 35 mm 5,00 m 3,20 m	-	x	x	x	35302000
			-	x	x	x	35307000
	18	Antistatikschauch Ø 35 mm 5,00 m	-	x	x	x	35319000



Elektrowerkzeuge GmbH Eibenstock
Auersbergstraße 10 · 08309 Eibenstock, Germany

Telefon: + 49 37752-50 30
Telefax: + 49 37752-20 19



HK 05/20 - 1. Auflage

Technische Änderungen, Irrtümer und Druckfehler vorbehalten.
Abbildungen können abweichen.